 3 - 14 Jahre  
Siehe Rückseite

Bau dir dein Garten-Abenteuerland  
mit WINNETOO & Co.



# Echte Kinderwelten!



Der 6-eckige Spielturm

**WINNETOO**  
Das Original

## WINNETOO VERÄNDERT DEINE (SPIEL)WELT!

WINNETOO - das Original! - ist ein unglaublich flexibles Baukasten-System für Kinder-Spielwelten: Über 80 Bauteile, um für jede Gartengröße und jeden Kinderherzenswunsch die richtige Anlage zu bauen! Lernen Sie die vielen, vielen Möglichkeiten von WINNETOO ab Seite 4 ausführlich kennen.

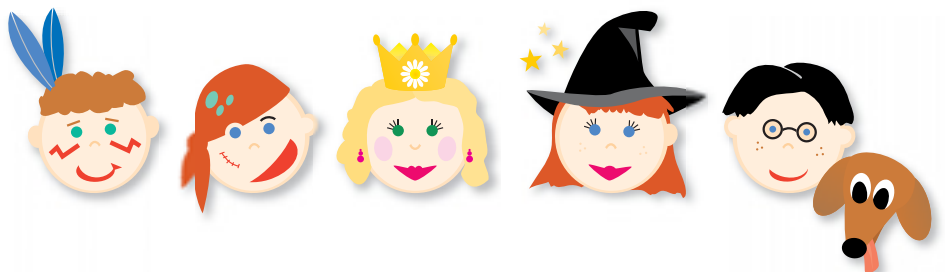



**SPAR  
TIPP**



Fix und fertige  
Komplett-Ideen

56

## KOMPLETT-SPIELTÜRME, SANDKÄSTEN & Co.

Ein Sandkasten - von XXL bis XXS für die Terrasse - gehört doch schon fast zur Gartengrundausrüstung. Wir haben die passenden Ideen für jede Gartengröße!



**TIPP**

Die WINNETOO Seilbahn bietet ein echt kribbelndes Wow-Erlebnis!



Neben den bunten Wänden für die WINNETOO Türme bietet das WINNETOO System

### SECHS WINNETOO FARBEN

Nicht nur, dass alles super aussieht, auch der Holzpflegeaspekt stimmt! Und das alles bei bestmöglichen Werten in Sachen Umwelt: Die WINNETOO Spezial-Farben sind nach dem Streichen unbedenklich für Menschen, Tiere und Pflanzen!



69





BAU DIR DEINE EIGENE SPIELWELT



**WINNETOO** ist ein flexibles Baukasten-System, mit dem Sie Spielwelten für aktive Gartenkids bauen können. Mit über 80 Bauteilen bietet WINNETOO die wohl umfangreichsten Möglichkeiten, eine individuelle Spielanlage zu bauen. WINNETOO wurde dabei in enger Zusammenarbeit mit dem TÜV entwickelt. So sind die **HOLZBAUTEILE ZERTIFIZIERT SICHER**. Und damit das so bleibt, überwachen wir kontinuierlich alle Sicherheitsaspekte - Ihrem Kinde zuliebe!

**Immer neu, immer anders!** WINNETOO ist ein Spielsystem, das seit vielen Jahren erfolgreich ist. So wie unsere „kleinen Gartenfreunde“ der ersten Tage gewachsen sind, ist auch das WINNETOO System gewachsen und hat sich verändert. Und es verändert sich stets: Um Ihrem Kinde die Sicherheit zu gewähren, die Sie sich wünschen, oder um neue Ideen einfließen zu lassen. Bitte haben Sie daher Verständnis, dass nicht alle Produktabbildungen in diesem Katalog noch in vollstem Maße dem aktuellen Stand des Spielsystems entsprechen. So haben sich seit Einführung des WINNETOO Systems zum Beispiel unsere Schaukeln ein wenig

in Form und Farbe verändert. So haben sich unsere Seile in der Farbe verändert. Farbabweichungen von den Bildern sind daher produkttechnisch bedingt.

**Und noch ein Wort zur Sicherheit:** Bitte nehmen Sie bei der Anlagenplanung Ihre Sicherheitsverantwortung wahr und beachten Sie auf jeden Fall die Flächenmaße und Sicherheitshinweise, die wir in der WINNETOO Aufbauanleitung geben! Sicherheit ist erste Pflicht bei der Planung! Bei Unsicherheiten sprechen Sie bitte Ihren Fachhändler an. Sollten Ihre Fragen nicht beantwortet werden, sprechen Sie uns, das TraumGarten-Team, an.

# Erlebe Abenteuer im eigenen Garten!



## LIEBE KLEINE GARTENFREUNDIN, LIEBER KLEINER GARTENFREUND,

draußen spielen macht Spaß, da sind wir uns wohl alle einig! Bist du dabei lieber ein wilder Indianer, ein verwegener Pirat oder eine liebevolle Prinzessin? Oder doch lieber eine Zauberschülerin? Oder der kleine Gartendetektiv mit der Dackeldame „Spürnase“?

So oder so - in unseren Themenwelten findest du tolle Ideen und Varianten für jede Gartengröße! Auf Seite 6 starten wir unsere Vorschläge mit einer Reise in die wilde Welt der Indianer.

Übrigens: Alle Varianten kannst du mit deinen Eltern gemeinsam auch im Internet ansehen, ausdrucken und umbauen. Im WINNETOO ONLINE-Planer kannst du am Computer deine ganz eigene Anlage bauen! Probiert es doch mal aus - alles geht! Natürlich sicher und ohne Verpflichtungen.



Bei den  
Libanaschen.  
Seite 6



Die Garten-Piraten.  
Seite 8



Die Feen-Prinzessin  
im „Einhorngarten“.  
Seite 10



Besuch aus  
Winttasien.  
Seite 12



CSI  
Gartenteich.  
Seite 14



## LIEBE ELTERN,

wenn Sie für Ihr Kind eine ganz eigene Spielanlage bauen möchten, dann lernen Sie ab Seite 16 alle einzelnen Systembauteile kennen. Und da WINNETOO ein sehr umfangreicher Baukasten ist, haben wir diese vier Bereiche für Sie vorbereitet. So können Sie Bauteil für Bauteil, Schritt für Schritt planen. **Wählen Sie Ihren Einstieg** in die WINNETOO Welt und planen Sie Ihre eigene Spielanlage.



1. Einstiegs-Möglichkeit:

### DER SPIELTURM

zum Aus- und Anbauen.



2. Einstiegs-Möglichkeit:

### DER GIGA-TURM

zum Aus- und Anbauen.



3. Einstiegs-Möglichkeit:

### DER 6-ECK TURM

zum Aus- und Anbauen.



4. Einstiegs-Möglichkeit:

### SCHAUKEL-BAUTEILE

zum Anbauen an die Spieltürme oder zum Bauen einer freistehenden Schaukelanlage.

Alle WINNETOO Baelemente stellen wir Ihnen auch in der Planungsliste und -übersicht auf den Seiten 54 und 55 vor.

# WINNETOO

## IDEEN UND AUFBAUVARIANTEN, TEIL 1



Seite 50

Seite 50

Noch eine Schluchtenwand (Kletternetz\*) hinaufklettern und unser Cowboy findet das Lager der Libanaschen, in dem sich Wigwam an Wigwam reiht und knisternde Lagerfeuer einladen.

### SPIELTURM-VORSCHLÄGE FÜR VORSTADT-INDIANER

Indianer\_1 - Indianer\_7 findest du auch im ONLINE-Planer: [www.winnetoo.de](http://www.winnetoo.de)

Indianer\_1



- + Kletternetz und  
Vielzweckbalken (Seite 50)
- + Klettersteg (Seite 25)

Indianer\_2



- + Balkon (Seite 21)
- + Rutsche (Seite 25)

Indianer\_3



- + Hängebrücke (Seite 23)
- + zweiter Spielturn (Seite 20)

Indianer\_4



- + Wandelemente (Seite 22)
- + Sandkasten aus Systembalken (Seite 24)



# Hugh!

## DIE LIBANASCHEN SIND DA.

Es war dereinst ein Vorstadt-Cowboy, der auf seiner Reise in den wilden Westen das grüne Land der Libanaschen durchqueren musste. Über den Stamm der Libanaschen wusste man nicht viel, doch an den Lagerfeuern erzählte man sich Geschichten von wilden Männern und von ihrem großen Häuptling, Libatee. Und dann eines Tages, als unser Vorstadt-Cowboy gerade auf einer Hängebrücke\* eine gefährliche Schlucht überquerte, standen sie vor ihm: Bunt bemalte Krieger!  
„Komm mit in Libatees Wigwam.“, luden sie ihn ein. Dem großen Geist sei dank, die Libanaschen waren richtig freundlich Indianer.



Hinauf geht es die steile Wand des Goldcanyons (Klettersteg\*, Seite 25). Das geht nur mit Hilfe eines Seiles (Knotenseil\*, Seite 25).

Indianer\_5



+ Schaukel-Bauelemente (ab Seite 43)  
und zwei Schaukeln (Seite 46)

Indianer\_6



+ Anbau (Seite 21)  
+ Holzdach (Seite 20)

Indianer\_7 + Farbe



+ ein bisschen WINNETOO  
Spezial-Farbe für Spielgeräte  
(auf Seite 69)!



\*Alle WINNETOO Elemente in der Übersicht ab Seite 54.

# WINNETOO

## IDEEN UND AUFBAUVARIANTEN, TEIL 2



Das war knapp! Gerade noch rechtzeitig sind die Garten-Piraten vor der Mannschaft rund um Käpt'n Fürchtebart an der Schatzinsel angekommen. Jetzt schnell den Schatz heben!

**TIPP** Das Fahnnenset „für die Boys“: Wikingerkelch und Piratenflagge (Seite 52).

### SPIELTURM-VORSCHLÄGE FÜR GARTEN-PIRATEN

Pirat\_1 - Pirat\_8 findest du auch im ONLINE-Planer: [www.winnetoo.de](http://www.winnetoo.de)







# Jucchuuu!

## Die Schatzinsel ist gefunden!

Die alte Karte, welche die Garten-Piraten gefunden haben, beschreibt den Weg zur Schatzinsel haargenau! Doch auch der berühmte Käpt'n Fürchtebart hat eine Karte. In wilder Verfolgungsjagd über die sieben Meere versuchen unsere Helden ihren knappen Vorsprung auf der Suche nach dem Schatz zu halten.

Endlich! Am Morgen taucht im Frühnebel die Schatzinsel im Fernrohr\* auf. Nun schnell in den Bug des Piratenschiffs\*. Von hier oben kann der Kapitän seine Mannschaft durch die letzten Untiefen lenken. Achtung, Riff voraus! Doch dann ist der sichere Strand erreicht!



Seite 52

Seite 25

Seite 24



Seite 43

Die Garten-Piraten gehen vor Anker: Auf der Rutsche\* geht's ruck, zuck zum Strand hinunter. Derweil lädt ein anderer Teil der Mannschaft schon die Vorräte in die Aufbewahrungstruhen im Bug des Piratenschiffs.



Seite 46

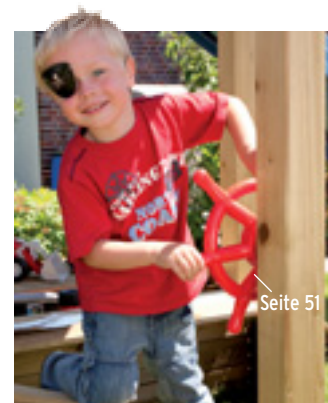

Seite 51

Rette sich, wer kann!  
Alle Mann, ab ins Beiboot!

Der Ausguck am Steuerrad\* hat die Schatzinsel als erster entdeckt!



+ Anbau (Seite 21)



+ Sandkasten aus Systembalken (Seite 24)  
+ Plattform 150 mit blauer Rutsche (Seite 45)



+ ein bisschen WINNETOO Spezial-Farbe für Spielgeräte (auf Seite 69)!



\*Alle WINNETOO Elemente in der Übersicht ab Seite 54.



## IDEEN UND AUFBAUVARIANTEN, TEIL 3



Besuch mich im  
Einhorngarten.



Seite 22

Seite 23

Seite 25

Meine Feenschwestern und ich im „Märchenschloss“. Da geht unsere Fantasie mit uns durch, wenn wir Mädchen unter uns sind. Endlich keine doofen Jungs, wie auf dem Schulhof. Doch halt! Was macht denn mein Bruder da? Hast du ihn schon entdeckt?

**TIPP** Das Fahnnenset „für die Girls“\*:  
Einhorn und Märchenschloss (Seite 52).

### SPIELTURM-VORSCHLÄGE FÜR FEEN-PRINZESSINNEN

Fee\_1 - Fee\_7 findest du auch im ONLINE-Planer: [www.winnetoo.de](http://www.winnetoo.de)

Fee\_1



+ Balkon (Seite 21)  
+ Holzdach (Seite 20)  
+ Spielzubehör (ab Seite 48)

Fee\_2



+ Wandelemente (Seite 22)  
+ Giebel (Seite 20)  
+ Klettersteg (Seite 25)

Fee\_3



+ Anbau (Seite 21)  
+ Klettersteine (Seite 51)  
+ weitere Wandelemente

Fee\_4



+ Holzbrücke (Seite 23)  
+ blaue Rutsche (Seite 25)  
+ zweiter Turm (Seite 20)

Fee\_5



+ Vielzweckbalken (Seite 50)  
+ Kletternetz (Seite 50)  
+ Tellerschaukel (Seite 47)



# Willkommen im „Einhorngarten“.

Eigentlich heißt Prinzessin Cara nur Anna und ihr „Einhorngarten“ ist der Garten ihrer Eltern. Aber Anna findet „Feen-Prinzessin Cara, die Erste“ klingt einfach viel, viel schöner! Und so hat in Annas „Einhorngarten“ jede ihrer Freundinnen ihren eigenen wohlklingenden Namen. Zum Beispiel Julia, Annas beste Freundin, heißt hier „Gräfin Faunaria“. Und Annas Bruder ist für die beiden schlicht „Der Grusel“. Und, wie ist es mit dir? Weißt du schon, wie du in deinem Traumgarten genannt werden möchtest?

Ordnung muss sein, auch im „Einhorngarten“. Einmal am Tag gießen wir die Blumen im Blumenkasten\* an unserem Feenpalast.



Seite 50



Seite 32



Seite 47

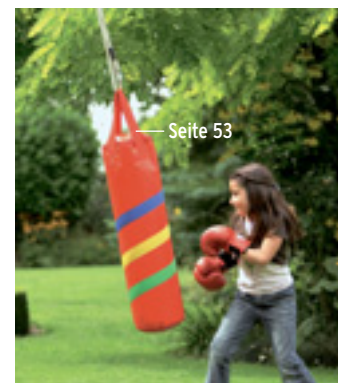

Seite 53

„Guck mal, die Welt sieht ganz anders aus. Alle stehen an der Decke.“

„Das ist nur was für Jungs? Pah! Ich zeig euch, wie mein linker Haken aussieht.“

Fee\_6, Vorderansicht



- + Hängebrücke (Seite 23)
- + zwei weitere Türme und Brücken

Rückansicht



- + Sandkasten aus Systembalken (Seite 24)
- + Kletterideen mit dem Vielzweckbalken (Seite 50)

Fee\_7 + Farbe



- + ein bisschen WINNETOO Spezial-Farbe für Spielgeräte (auf Seite 69!)



\*Alle WINNETOO Elemente in der Übersicht ab Seite 54.

# WINNETOO

## IDEEN UND AUFBAUVARIANTEN, TEIL 4



Toben, turnen, tollen! Mitten im Spiel kommt Herr Motzmann, der Nachbar von Leonis Eltern, an seine Seite des Gartenzauns und ruft zu den Hexenkindern herüber: „Könnt ihr nicht mal leiser spielen!“. Leoni schaut nur trotzig. „Sei freundlich zu unseren Nachbarn.“, hat Leonis Mutter gesagt. Leoni grinst. Okay, freundlich? Ja! Aber sonst? Ein Schwenk ihres Zauberstabs genügt und Herr Motzmann ist ein Gummiball. Jetzt kann er schimpfen, wie er will. Aber er ist ganz still.

### SPIELTURM-VORSCHLÄGE FÜR NEUGIERIGE HEXENKINDER

Hexe\_1 - Hexe\_7 findest du auch im ONLINE-Planer: [www.winnetoo.de](http://www.winnetoo.de)

Hexe\_1

Hexe\_2

Hexe\_3

Hexe\_4



- + Balkon (Seite 21)
- + Anbau (Seite 21)
- + Klettersteg (Seite 25)

- + blaue Rutsche (Seite 25)
- + Feuerwehrstange (Seite 50)

- + Kletterideen mit dem  
Vielzweckbalken (Seite 50)
- + zweiter Anbau/Balkon

- + Sandkasten aus  
Systembalken (Seite 24)
- + Schaukel-Bauelemente (ab Seite 43)



# Hoher Besuch aus Winntasien.

Heute ist Leonis Tante zu Besuch. Und während die anderen Erwachsenen drinnen bei Kaffee und Kuchen sitzen, schaut sie mal bei den Kindern im Garten vorbei. Klasse, Tante Eva hat immer tolle Spielideen. Schon steht Tante Eva mit auf dem Spielturn. Die Kinder haben sie schnell zur Oberhexe gemacht. Jetzt geht es darum, wer den schönsten Zauberspruch auf Lager hat. Tante Eva überlegt kurz. „Schokohagel, Donnerknall! Du bist jetzt ein Gummiball! Der Spruch klappt bestimmt!“, sagt sie lachend.

Auf der Tellerschaukel\* fühlt sich Leoni wie auf einem „Supersausa“, dem neusten und besten Hexenbesen in „Winntasien“!



Schnell noch die Zeiger einstellen: Die Unterrichtsstunde für alle kleinen Hexen beginnt heute um zwei: Denn auch das Hexen will gelernt sein!



„Achtung, sie sind da!“, ruft der Ausguck vom kunterbunten Turm herunter. Und schon ist Felix auf dem Weg nach unten - am schnellsten geht das auf der fast drei Meter langen Rutsche!

Hexe\_5

Hexe\_6

Hexe\_7 + Farbe



+ Plattform mit blauer Rutsche (Seite 45)



+ Wandelemente (Seite 22)



+ ein bisschen WINNETOO Spezial-Farbe für Spielgeräte (auf Seite 69)!



\*Alle WINNETOO Elemente in der Übersicht ab Seite 54.



## IDEEN UND AUFBAUVARIANTEN, TEIL 5



Jan und sein treuer Detektivhund, die Dackeldame Tessa – Deckname: „Spürnase“ – durchstreifen zusammen den Garten. Seiner Lupe und ihrer Nase entgeht nichts! Am Gartenteich haben die zwei gerade einen Frosch aufgestöbert. „Mal gucken, was Mama dazu sagt“, freut sich Jan.

### GIGA-TURM VORSCHLÄGE FÜR PFIFFIGE DETEKTIVE

Detektiv\_1 - Detektiv\_7 findest du auch im ONLINE-Planer: [www.winnetoo.de](http://www.winnetoo.de)

Detektiv\_1



- + Rutsche (Seite 35)
- + Spielzubehör (ab Seite 48)
- + Sandkasten aus Systembalken (Seite 34)

Detektiv\_2



- + GIGA-Dach (Seite 30)

Detektiv\_3



- + Wandelemente (Seite 32)
- + Vielzweckbalken (Seite 50)
- + Tellerschaukel (Seite 47)

Detektiv\_4



- + Feuerwehrstange (Seite 50)
- + Klettersteg (Seite 35)

Detektiv\_5



- + Schaukelanbau (Seite 43)
- + Gondelschaukel (Seite 46)



# Einsatzzentrale WinTower: CSI Gartenteich!



Mitten in der Großstadt passiert eine ganze Menge. Jan ist Privatdetektiv auf der Suche nach Abenteuern. Er ist ein echter Schnüffler! Kein Geheimnis ist vor ihm sicher. Jedes Blatt im Garten untersucht er auf Spuren. Gestern hat er mit seiner Lupe als erster die Läuse auf den Rosen gesehen. Mama fand das ganz schön klasse. In der ersten Etage seiner GIGA-großen „Einsatzzentrale“ hat sich Jan sein Labor eingerichtet. Hier ist echt ´ne Menge Platz! Mit seinem Mikroskop und seinem Chemiebaukasten ist er den Geheimnissen des Gartenteichs auf der Spur. Ehrensache für einen guten Detektiv, dass er von Zeit zu Zeit durch seinen Spion\* schaut und guckt, was in der Nachbarschaft so alles abgeht: Hier gibt es keine Einbrecher, und wenn doch: Jan würde sie bestimmt sofort entdecken!

Super! Unten eine für die Großen nicht einsehbare Kinderwohnung, oben eine große Aussichtsplattform, die man über die Sprossenwand\* oder die Strickleiter\* erreicht.



Eine gute Straßenlage ist bei einer Verfolgungsjagd wichtig! Mit dem Reifenschaukel-Set\* und einem von Papis alten Reifen baust du dir diese Schaukel.

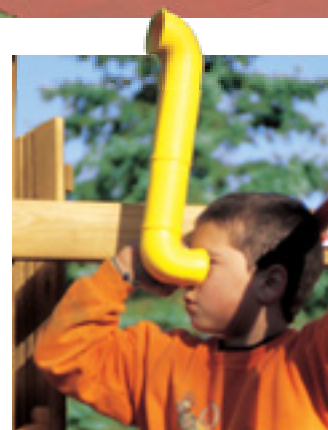

Jan entgeht nichts! Mit dem Spion\* kann er unentdeckt „um die Ecke“ gucken.

Detektiv\_6



+ Sprossenwand (Seite 44)  
+ Kletternetz (Seite 44)

Detektiv\_7



+ Plattform 150 (Seite 45)

Detektiv\_3+ Farbe



+ ein bisschen WINNETOO  
Spezial-Farbe für Spielgeräte  
(auf Seite 69)!



\*Alle WINNETOO Elemente in der Übersicht ab Seite 54.

# Der Spielturm







Der WINNETOO Spielturn ist das „Start-Set“ in die eigene Spielwelt. Bauen Sie den Spielturn nach Wunsch aus - mit Kletterbauteilen, mit Rutschen, Schaukeln und vielem mehr.



## DER WINNETOO SPIELTURM IM DETAIL



**DER WINNETOO SPIELTURM.** Mit einer Grundfläche von fast 1,3 Quadratmetern - für den Spielurm, ohne Anbauten - passt dieses „Start-Set“ der WINNETOO Abenteuerwelt in **JEDEN REIHENHAUSGARTEN**. Passend zu Ihrer

Grundstücksgröße können Sie Bauteile zum An- und Ausbauen wählen. Die Holzbausbauelemente, die Schaukelbauteile und die vielen Spielideen stellen wir Ihnen im Anschluss im Detail vor.

Der Spielurm, das „Start-Set“ zum An- und Ausbauen.

1,27 m<sup>2</sup>

„Start-Set“



113 x 113 cm



www.winnetoo.de

Neu  Vorschläge Bild speichern Anlage speichern Eigene Anlagen Montageanleitung

Storb-Hilfe

## MACHEN SIE´S SICH LEICHT: PLANEN SIE IM ONLINE-PLANER

Wählen Sie einen unserer vielen Vorschläge (z. B. GP 814) oder „bauen“ Sie eine neue Anlage, virtuell und in 3-D! Dann speichern, umbauen, erneut speichern, als Bild oder als Liste ausdrucken und vieles, vieles mehr.

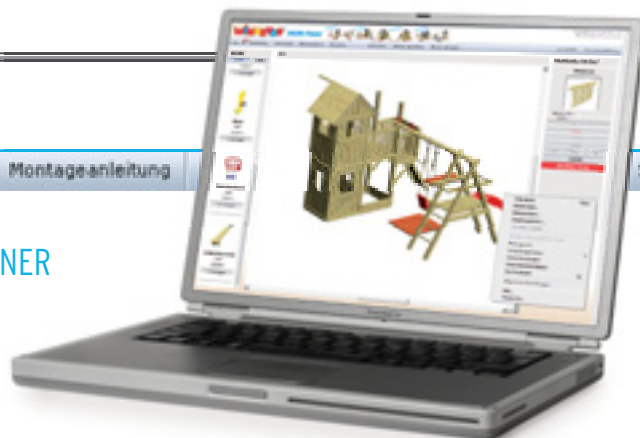

Online-Planer



Anleitung

Im Internet planen Sie ohne Verpflichtung und selbstverständlich ohne Risiko. Mit dem WINNETOO ONLINE-Planer haben Sie eine tolle, kostenlose Anwendung, die Sie direkt in Ihrem Internet Explorer oder Ihrem Firefox starten können.

Unser Tipp: Laden Sie sich vor dem Planen Ihrer Anlage die detaillierte **WINNETOO Aufbauanleitung (PDF)** herunter. So können Sie direkt zu jedem Produkt wichtige Hinweise und die Montageschritte ansehen.

Und wenn trotzdem eine Frage offen bleibt? Wir als Ihr WINNETOO Fachhändler stehen Ihnen natürlich für alle Fragen zur Verfügung. Sprechen Sie uns bitte an!



Teil 1

Ausbauteile aus Holz:  
Holzdach, Anbau, Balkon  
und mehr **ab Seite 20.**



Teil 2

Weitere Ausbauteile:  
Wandelemente, Brücken  
und mehr **ab Seite 22.**



Teil 3

Weitere Ausbauteile:  
Sandkästen, Rutschen und  
Klettersteg **ab Seite 24.**



und mehr

Zum Anbauen:  
Schaukeln, Kletterseile,  
Rutschen und vieles mehr  
**ab Seite 40.**

Alle WINNETOO Bauelemente stellen wir Ihnen auch in der Planungsliste und -übersicht auf den Seiten 54 und 55 vor.



## DER WINNETOO SPIELTURM IM DETAIL

### Teil 1



Unten offen, oben windgeschützt. Die Wandelemente finden Sie auf Seite 22. Das Holzdach decken Sie mit separat erhältlichen Schindeln.

## DER SPIELTURM UND SEINE AUSBAUTEILE

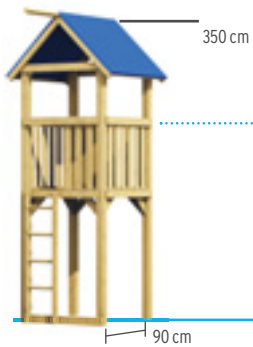

Art. 1652  
WINNETOO Spielturn  
**249,00**

Bausatz<sup>A</sup>, 113 x 113 cm (Boden-Außenmaß), Höhe: 350 cm, stabile Konstruktion mit Pfosten 90 x 90 mm, inklusive Holzleiter, einem Systembalken 3,6 x 8,8 x 98 cm, inklusive blauem Dach aus PE-Gewebe

Extra: die Bodenbefestigung. Zwei Sets Bodenanker SAFETY oder vier Bodenanker SAFETY Plus.

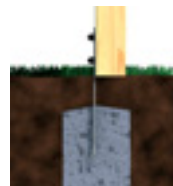

Art. 1695  
Bodenanker SAFETY  
**13,95**

2er-Set  
30 x 4,5 mm, Länge: 400 mm, Flachstahl, feuerverzinkt; zum Einbetonieren

Bedarf:  
Spielturn: 2 Sets;  
Anbau und Piratenschiff:  
jeweils 1 Set

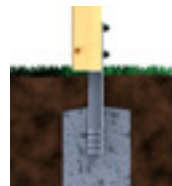

Art. 1719  
Bodenanker SAFETY Plus  
**16,45**

44 x 44 mm, Länge: 400 mm, Stärke: 4,5 mm, Winkelstahl, feuerverzinkt, inklusive eingeschweißter Pfostenaufnahme; zum Einbetonieren

Bedarf:  
Spielturn: 4 Stück;  
Anbau: 2 Stück



Das Dach aus Nadelholz mit dem passenden Giebel.



Das farbige, pflegeleichte Dach mit dem farbigen Giebel.

Art. 1655  
Holzdach  
**72,95**

Bausatz<sup>A</sup>, vormontiert  
Dachbretter: 16 mm stark  
Belegen Sie das Holzdach z. B. mit Bitumenschindeln (Bedarf: ca. 2,5 m<sup>2</sup>).

Art. 1656  
Giebel, 2er-Set, teilmontiert  
**36,95**

Art. 4266  
Holzdach, grün  
**119,00**

Bausatz<sup>A</sup>, vormontiert  
Dachbretter: 15 mm stark  
Das pflegeleichte Dach benötigt keine Bitumenschindeln.

Art. 4265  
Giebel, gelb, 2er-Set  
**49,90**

Die Giebel passen jeweils unter das blaue PE-Dach oder unter das Holzdach aus Nadelholz oder aus den pflegeleichten, beschichteten Multiplex-Platten. Bitte beachten Sie auch die Hinweise zur Farbe bei den pflegeleichten Wandelementen auf Seite 22.



RUTSCHEN



SCHAUKELN

Seite 43

Weitere Anbauteile für den Spielturm auf der nächsten Seite!

Teil 2

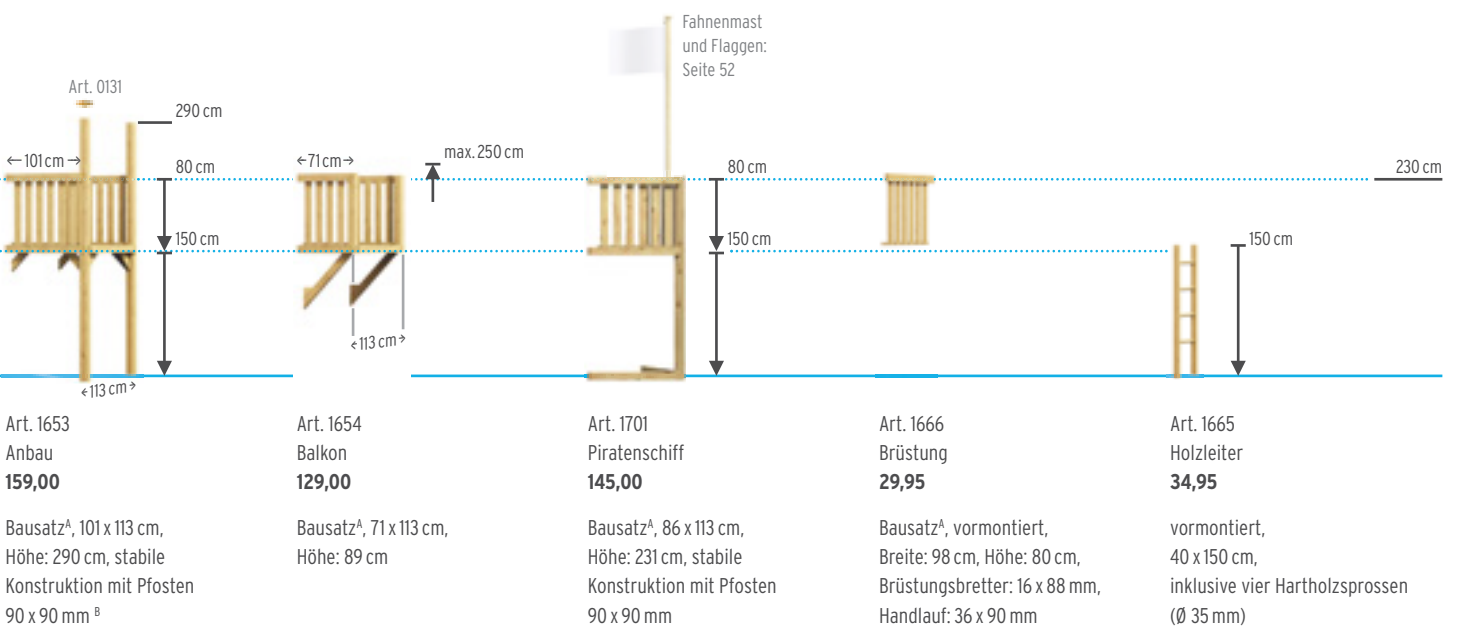

Extra: die Bodenbefestigung. Ein Set Bodenanker SAFETY oder zwei Bodenanker SAFETY Plus.

Sicherheitshinweis: Der Balkon darf bis zu einer max. Handlaufhöhe von 250 cm montiert werden.

Extra: die Bodenbefestigung. Zwei Bodenanker SAFETY.

Extra: ein Systembalken zur Befestigung im Bodenbereich.

Anbau und Balkon können auch als eine „tiefere“ oder „höhere“ Ebene montiert werden. Genaue Hinweise hierzu liefert Ihnen die WINNETOO Aufbauanleitung. <sup>B</sup>Die Pfostenüberstände können Sie mit der Pfostenkappe (Seite 50) abdecken.



## DER WINNETOO SPIELTURM IM DETAIL

### Teil 2



SPIELEN

Seite 50

Wie bei den Großen: Die Pflanzen im Blumenkasten brauchen Pflege.



KLETTERN

Seite 50

An den geschlossenen Wandelementen können Sie Klettersteine (Seite 51) befestigen.

## DER SPIELTURM UND SEINE AUSBAUTEILE



Art. 1652  
WINNETOO Spielturn

Maße und Detail-Informationen zum Spielturn finden Sie auf Seite 20.

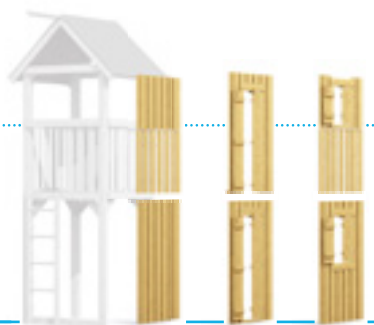

Wand-, Fenster- und Türelemente aus Nadelholz<sup>A</sup> (Brettstärke: 16 mm)

Art. 4257 Wandelement	90 x 139 cm	<b>50,95</b>
Art. 4258 Fensterwand	90 x 139 cm	<b>58,95</b>
Art. 4259 Türwand	90 x 139 cm	<b>63,95</b>

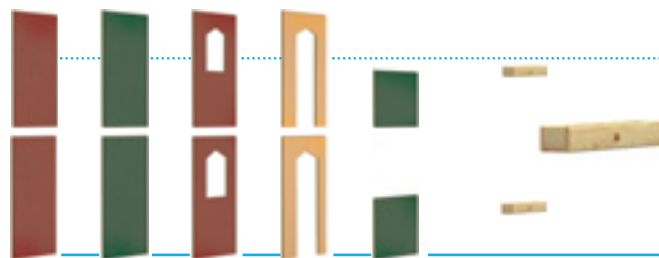

Wand-, Fenster- und Türelemente aus pflegeleichten, beichteten Multiplex-Platten<sup>A</sup> (Brettstärke: 15 mm)

Art. 4260 Wand, rot	90 x 138 cm	<b>84,90</b>
Art. 4261 Wand, grün	90 x 138 cm	<b>84,90</b>
Art. 4263 Fensterwand, rot	90 x 138 cm	<b>89,90</b>
Art. 4264 Türwand, gelb	90 x 138 cm	<b>89,90</b>
Art. 4262 Wand, grün	90 x 79 cm	<b>49,90</b>

Art. 1708  
Blumenkasten  
62 x 12 x 9 cm  
**11,95**

Für die oberen und unteren Fensterwände. Materialstärke: 16 mm, fertig montiert.

Die Wände können Sie jeweils oben und unten in den Turn einbauen. Zu den möglichen Kombinationen beachten Sie bitte die WINNETOO Aufbauanleitung. Zur Befestigung brauchen Sie je nach Einbauort einen Systembalken (siehe rechts).

Tipp: Vor dem Bepflanzen mit Teichfolie auskleiden.

Die Tür- und Fensterwände sind mit Edelstahlscharnieren und einem kindgerechten Fingerklemmschutz versehen.

Die verwendete Farbe ist für Kinderspielgeräte geeignet und sehr gut umweltverträglich. Im Auslieferungszustand ist die Farbe noch sehr intensiv, wird aber durch die UV-Strahlung über ein bis zwei Sommerzeiten heller, um den geplanten pastellfarbenen Endzustand zu erreichen. Die Wände bleiben auch ohne Pflege fühlbar glatt.

Holzbauteile aus chromfrei druckimprägniertem Nadelholz (Ausnahme: Alle pflegeleichten Elemente). Bitte beachten Sie die Hinweise ab Seite 74.



**TOBEN**

Seite 24

Übrigens: Aus sechs Systembalken 188 (siehe unten rechts) können Sie unter die Brücken auch einen großen Sandkasten bauen.



**BALANCE HALTEN**

Enorm reißfest und doch nachgiebig: Das Polyester-Gewebe der Hängebrücke.

Weitere Anbauteile für den Spielturn auf der nächsten Seite!

**Teil 3**



Art. 1663  
Systembalken  
3,6 x 8,8 x 98 cm  
**5,25**

Wichtig zur Montage aller Wandelemente. Bedarf:

a) ein Systembalken pro oberes Wandelement für die Seiten mit Dachüberstand

b) ein Systembalken pro unteres Wandelement; zur Befestigung im Bodenbereich, daher an der Leiterseite nicht nötig

Art. 1670  
Systemschraube verzinkt, 12er-Set  
**7,45**

8 x 80 mm, mit Spezialgewinde

Pro Systembalken benötigen Sie vier Systemschrauben zur Befestigung.

Art. 1704  
Holzbrücke 180  
**154,00**

Bausatz<sup>A</sup>, vormontiert, Länge: 180 cm, Breite 113 cm, Höhe: 89 cm, Handlauf: 3,6 x 8,8 x 188 cm, Brüstungsbretter: 16 x 88 mm

Die Bodenbretter sind 21 mm stark, fein gerillt und mit stabilisierendem Mittelunterzug.

Art. 1709  
Hängebrücke 180  
**179,00**

inklusive Schutzmatte, Länge: 180 cm, Breite 98 (113) cm, Höhe: 89 cm, Polyester-Gittergewebe (reiß- und wetterfest, PVC-ummantelt, UV-stabilisiert)

Die TÜV-geprüfte Belastung liegt bei circa 300 kg! Dies entspricht circa sieben Kindern!

Art. 1703  
Systembalken 188  
**10,75**

3,6 x 8,8 x 188 cm, mit vier Vorbohrungen zur passgenauen Montage. Pro Hängebrücke werden zwei Systembalken als Handläufe benötigt!

Pro Systembalken 188 benötigen Sie vier Systemschrauben zur Befestigung.

Art. 1710  
Schutzmatte für Hängebrücke  
Ersatzartikel für Art. 1709, 157 x 90 cm  
**36,95**

Bitte beachten Sie die Hinweise in der Aufbauanleitung!

<sup>A</sup>inklusive Schrauben



## DER WINNETOO SPIELTURM IM DETAIL

### Teil 3



BUDELN

Aus elf zusätzlichen Systembalken (Art. 1663) bauen Sie unter den Spielturn einen Sandkasten. Nicht vergessen: Den Sandkastendeckel Turm zum Schutz des Spielsandes.



BUDELN

Sandkasten vor dem Turm: 12 Systembalken (Art. 1663). Die zwei senkrechten Stützen à circa 30 cm kürzen Sie aus einem Pfosten 9 x 9 x 240 cm (Seite 50).

## DER SPIELTURM UND SEINE AUSBAUTEILE



Art. 1652  
WINNETOO Spielturn

Maße und Detail-Informationen zum Spielturn finden Sie auf Seite 20.

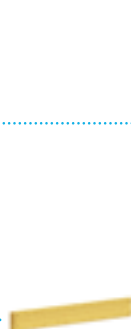

Art. 1663  
Systembalken  
3,6 x 8,8 x 98 cm  
**5,25**

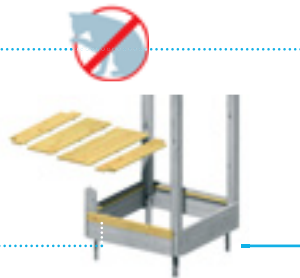

Art. 1706  
Sandkastendeckel Turm<sup>A</sup>  
4-teilig, mit zwei Griffmulden  
**41,95**  
Schutzabdeckung aus Holz, mit Aufliegeleisten. Oberfläche fein gerillt, Brettstärke: 21 mm



Art. 1701  
Piratenschiff

Maße und Detail-Informationen zum Piratenschiff finden Sie auf Seite 21.

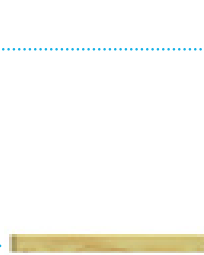

Art. 1702  
Schrägbalken  
4,4 x 8,8 x 103,3 cm  
**7,95**

Kopfen abgeschrägt, mit vier Vorbohrungen für die Befestigung.

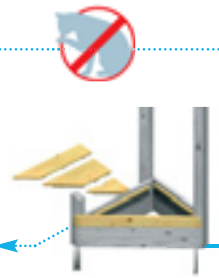

Art. 1705  
Sandkastendeckel Pirat<sup>A</sup>  
3-teilig, mit Griffmulde  
**27,95**

Schutzabdeckung aus Holz, mit Aufliegeleisten. Oberfläche fein gerillt, Brettstärke: 21 mm

Extra: pro Systembalken vier Systemschrauben (Seite 23) zur Befestigung.

Höhe des Sandkastens bei drei Lagen Systembalken: ca. 26 cm. Sandbedarf: 2/3 voll, ca. 0,194 cbm (290 kg)

Extra: pro Schrägbalken vier Systemschrauben (Seite 23) zur Befestigung.

Höhe des Sandkastens unter dem Piratenschiff bei drei Lagen Schrägbalken: ca. 26 cm. Sandbedarf: 2/3 voll, ca. 0,07 cbm (105 kg)





**SICHERHEIT**



Legen Sie auch die Bodenbereiche vor den zwei Rutschen und dem Klettersteg mit Fallschutzmatten (Seite 53) aus. Bitte beachten Sie die Hinweise in der WINNETOO Aufbauanleitung.

**TURNEN**



Spielspaß rundherum! Übrigens: Die Reckstange gibt es auch als fertiges 2er-Set mit Pfosten (Seite 65).

Schaukelbauteile und tolle Spiel-Ideen in der Übersicht: **ab Seite 40**

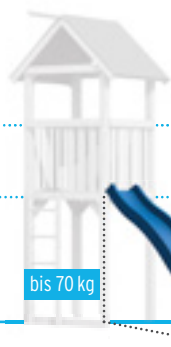
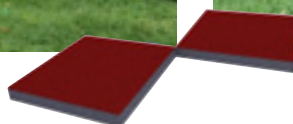

Art. 1697  
Wellenrutsche 295 - blau  
Länge: 295 cm, Breite: ca. 50 cm  
**119,95**

Kunststoff. Für Podesthöhe von ca. 150 cm. Ausladung bei Montagehöhe 150 cm: ca. 245 cm

Gewicht: 16 kg

Die qualitativ hochwertigen WINNETOO Rutschen sind durch die hohe Materialdichte besonders verwindungsstabil.

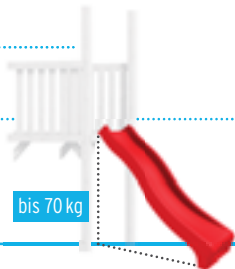

Art. 1144  
Wellenrutsche 235 - rot  
Länge: 235 cm, Breite: ca. 50 cm  
**99,95**

Kunststoff. Für Podesthöhe von ca. 120 cm. Ausladung bei Montagehöhe 120 cm: ca. 200 cm

Gewicht: 12 kg

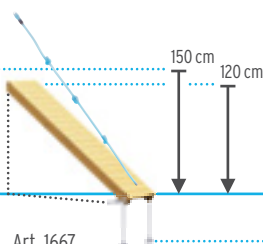

Art. 1667  
Klettersteg  
Länge: 228 cm, Breite 50 cm  
**56,95**

Für Podesthöhe von ca. 120 - 150 cm. Ausladung bei Montagehöhe 120 cm: 142 cm (hierzu Steg einkürzen); Ausladung bei Montagehöhe 150 cm: 179 cm

Fixieren Sie den Klettersteg mit zwei Bodenankern eindrehbar.



Art. 1694  
Bodenanker, eindrehbar verzinkt  
**8,45**

Länge: ca. 50 cm, inklusive Schneideteller und Befestigungsschraube

Nur für schwere, feste Böden. Sonst Bodenanker SAFETY (Seite 20) verwenden.



Art. 1680  
Knotenseil farbig  
**31,95**

Detail-Infos auf Seite 47.

Befestigen Sie das Seil am Geländer oberhalb des Kletterstegs.

Sicherheitstipp: Befestigen Sie an den Einstiegen bei der Leiter, den Rutschen oder dem Klettersteg ein Paar der Haltegriffe (Seite 53). Als Kletterhilfe für den Klettersteg dient das Knotenseil; bitte ggf. zur Seilverlängerung die Knoten lösen. Bitte vergessen Sie auch nicht die Fallschutzmatten (Seite 53).

<sup>A</sup>Bausatz inklusive Schrauben

# Der GIGA-Turm





Der WINNETOO GIGA-Turm ist das zweite, große „Start-Set“ in die eigene Spielwelt. Bauen Sie den GIGA-Turm nach Wunsch aus - mit Kletterbauteilen, mit Rutschen, Schaukeln und vielem mehr.



## DER WINNETOO GIGA-TURM IM DETAIL



GIGAntisch  
viel Platz  
auf zwei  
Étagen!



**DER GIGA-TURM.** Mit einer Grundfläche von über vier Quadratmetern - für den GIGA-Turm, ohne Anbauten - ist dieses „Start-Set“ der WINNETOO Abenteuerwelt ein **SPIELGIGANT** mit wahrhaft gigantischen Ausbaumöglichkeiten. Die Grundfläche ist fast viermal so groß wie die des

Spielturms (ab Seite 18). Bauen Sie für Ihre Kinder einen Spielpalast, zum Beispiel mit einem 4 m<sup>2</sup> großen Sandkasten im Erdgeschoss und einem „Extrakinderzimmer im Garten“ auf der zweiten Etage.

Der GIGA-Turm, das „Start-Set“  
zum An- und Ausbauen.

4,12 m<sup>2</sup>

„Start-Set“



203 x 203 cm



www.winnetoo.de

Neu Vorschläge Bild speichern Anlage speichern Eigene Anlagen Montageanleitung Start-Hilfe

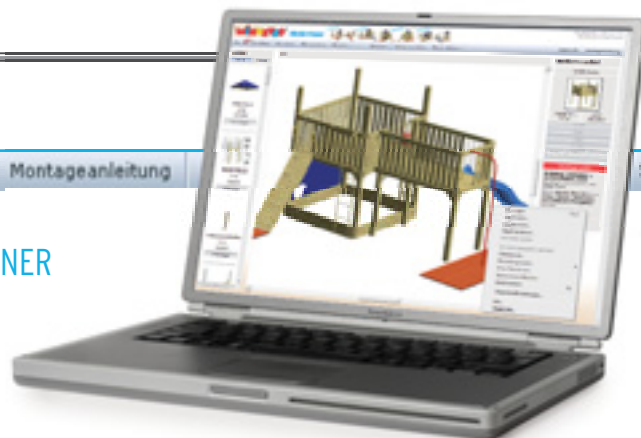

## MACHEN SIE´S SICH LEICHT: PLANEN SIE IM ONLINE-PLANER

Wählen Sie einen unserer vielen Vorschläge (z. B. GP 805) oder „bauen“ Sie eine neue Anlage, virtuell und in 3-D! Dann speichern, umbauen, erneut speichern, als Bild oder als Liste ausdrucken und vieles, vieles mehr.



GP805



GP806



B14



GP802



GP804



GP809



Online-Planer



Anleitung

Im Internet planen Sie ohne Verpflichtung und selbstverständlich ohne Risiko. Mit dem WINNETOO ONLINE-Planer haben Sie eine tolle, kostenlose Anwendung, die Sie direkt in Ihrem Internet Explorer oder Ihrem Firefox starten können.

Unser Tipp: Laden Sie sich vor dem Planen Ihrer Anlage die detaillierte **WINNETOO Aufbauanleitung (PDF)** herunter. So können Sie direkt zu jedem Produkt wichtige Hinweise und die Montageschritte ansehen.

Und wenn trotzdem eine Frage offen bleibt? Wir als Ihr WINNETOO Fachhändler stehen Ihnen natürlich für alle Fragen zur Verfügung. Sprechen Sie uns bitte an!



**Teil 1**

Ausbauteile aus Holz:  
Dächer, Kombi-Modul, Anbau,  
Balkon und mehr **ab Seite 30.**



**Teil 2**

Weitere Ausbauteile:  
Wandelemente, Brücke  
und mehr **ab Seite 32.**



**Teil 3**

Weitere Ausbauteile:  
Sandkästen, Rutschen und  
Klettersteg **ab Seite 34.**



**und mehr**

Zum Anbauen:  
Schaukeln, Kletterseile,  
Rutschen und vieles mehr  
**ab Seite 40.**

Alle WINNETOO Bauelemente stellen wir Ihnen auch in der Planungsliste und -übersicht auf den Seiten 54 und 55 vor.



## DER WINNETOO GIGA-TURM IM DETAIL

### Teil 1



RUTSCHEN

Seite 35

Der GIGA-Turm bietet so viel Spaß wie ein selbstgebautes Baumhaus - aber viel sicherer!



HANGELN

Dekostoff

Seite 47

Die Öffnungen des GIGA-Pultdachs können Sie mit dekorativem Stoff in Schwarz (siehe oben) oder in einer Farbe Ihrer Wahl schließen.

## DER GIGA-TURM UND SEINE AUSBAUTEILE

Art. 0131

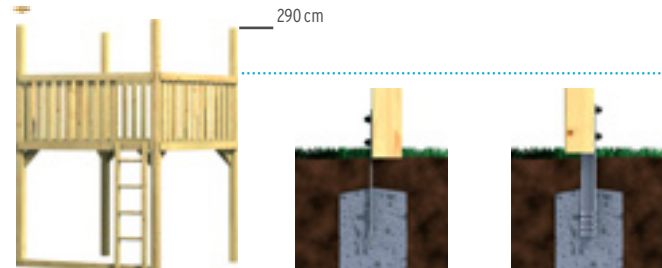

Art. 1737  
WINNETOO GIGA-Turm  
**379,00**

Bausatz<sup>4</sup>, 203 x 203 cm (Boden-Außenmaß), Höhe: 290 cm, stabile Konstruktion mit Pfosten 90 x 90 mm, inklusive Holzleiter, ein Systembalken (L.: 188 cm), ohne Dach

Extra: die Bodenbefestigung. Am besten vier Bodenanker SAFETY Plus.

Art. 1695  
Bodenanker SAFETY  
**13,95**

2er-Set  
30 x 4,5 mm, L.: 400 mm, Flachstahl, feuerverzinkt; zum Einbetonieren

Bedarf:  
GIGA-Turm: 2 Sets;  
Anbau und Piratenschiff: jeweils 1 Set

Art. 1719  
Bodenanker SAFETY Plus  
**16,45**

44 x 44 mm, L.: 400 mm, Winkelstahl, feuerverzinkt, inklusive eingeschweißter Pfostenaufnahme; zum Einbetonieren

Bedarf:  
GIGA-Turm: 4 Stück;  
Kombi-Modul und Anbau: jeweils 2 Stück

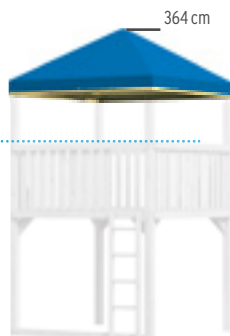

Art. 1738  
GIGA-Dach mit Plane  
**139,00**

Bausatz<sup>4</sup>, 202 x 202 cm, Höhe: 83 cm, passgenaue, stabile Konstruktion mit umlaufendem Rahmen, inklusive Beschlagsatz und blauem Dach (PE-Gewebe)

Höhe des GIGA-Turms mit PE-Dach: 364 cm



Art. 4199  
GIGA-Pultdach  
**219,00**

Bausatz<sup>4</sup>, ca. 223 x 223 cm, Dachbretter: 16 mm stark, Höhe vorne: 35 cm  
Höhe des GIGA-Turms mit Holzdach: 327 cm

Fläche: ca. 5 m<sup>2</sup>

Belegen Sie Ihr Holzdach z. B. mit Bitumenschindeln in verschiedensten Farben und Formen (Bedarf = Fläche in m<sup>2</sup>).



Art. 1765  
Holzdach für GIGA-Turm  
**229,00**

Bausatz<sup>4</sup>, ca. 220 x 220 cm, Dachbretter: 16 mm stark, Höhe: 88 cm  
Höhe des GIGA-Turms mit Holzdach: 369 cm

Fläche: ca. 8 m<sup>2</sup>

Sie können die Pfostenüberstände auch mit der Pfostenkappe (Seite 50) abdecken.

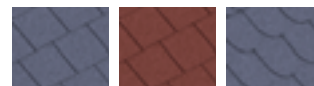



KLETTERN

— Seite 35

Unten „Traumhaus“, oben „Raumhaus“. Das Kinderzimmer im Garten ist satte 4 m<sup>2</sup> groß.



— Seite 53

Das ist viel Platz für viele Kinder!

Weitere Anbauteile für den GIGA-Turm auf der nächsten Seite!

Teil 2

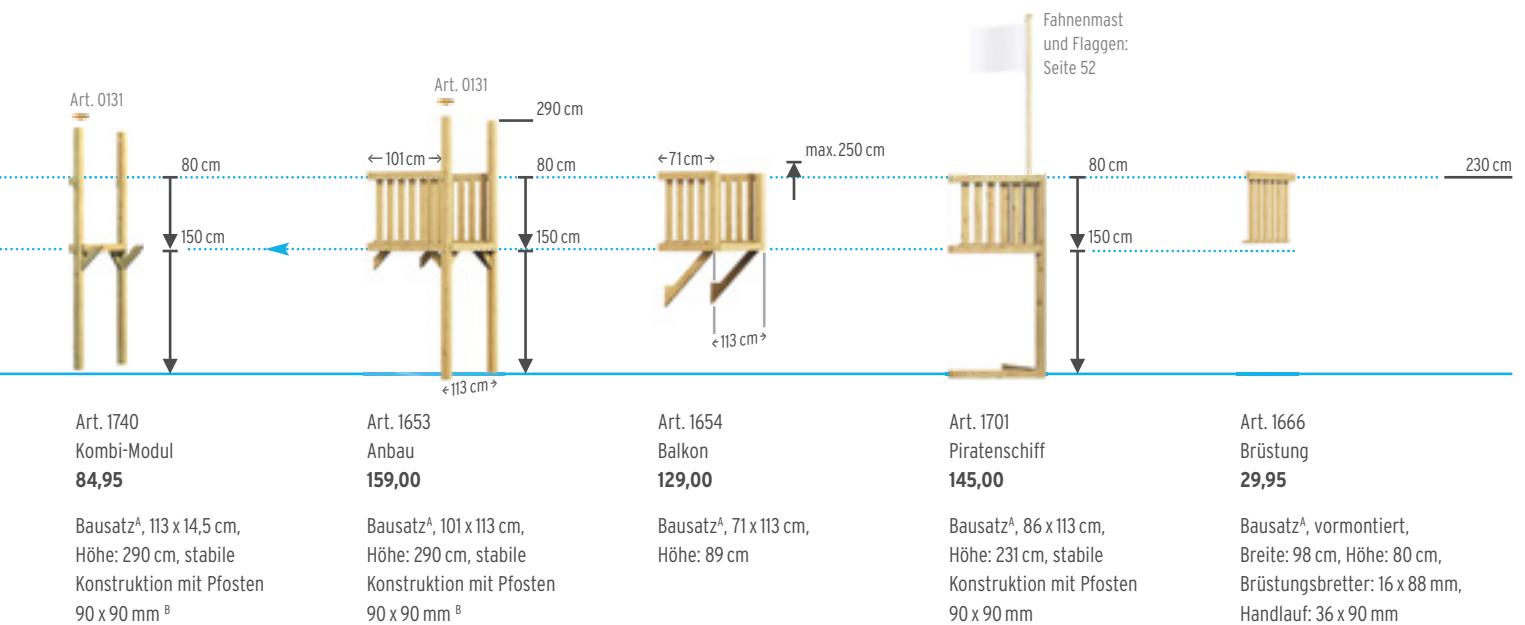

Extra: die Bodenbefestigung. Ein Set Bodenanker SAFETY oder zwei Bodenanker SAFETY Plus.

Extra: die Bodenbefestigung. Ein Set Bodenanker SAFETY oder zwei Bodenanker SAFETY Plus.

Sicherheitshinweis: Der Balkon darf bis zu einer max. Handlaufhöhe von 250 cm montiert werden.

Extra: die Bodenbefestigung. Zwei Bodenanker SAFETY.

<sup>B</sup> Die Pfostenüberstände können Sie mit der Pfostenkappe (Seite 50) abdecken.

Direkte Montage am GIGA-Turm jeweils nur mit Kombi-Modul als Verbindungsstück möglich. Anbau und Balkon können auch als eine „tieferer“ oder „höherer“ Ebene montiert werden. Genaue Hinweise hierzu liefert Ihnen die WINNETOO Aufbauanleitung. Bei Montage des Balkons an das Kombi-Modul benötigen Sie zum Schließen der Front mitunter eine Brüstung (Art. 1666).

<sup>A</sup>Bausatz inklusive Schrauben, GIGA-Turm inklusive WINNETOO Aufbauanleitung.



## DER WINNETOO GIGA-TURM IM DETAIL

### Teil 2



Klasse Idee: An allen geschlossenen Wandelementen können Sie die Klettersteine (Seite 51) befestigen.



Wie bei den Großen: Zu einem Fenster gehört ein Blumenkasten.

## DER GIGA-TURM UND SEINE AUSBAUTEILE



Art. 1737  
WINNETOO GIGA-Turm

Maße und Detail-Informationen zum GIGA-Turm finden Sie auf Seite 30.

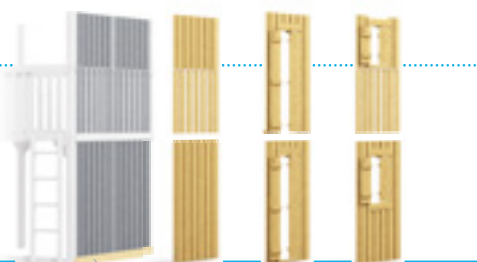

Art. 1703  
Wand-, Fenster- und Türelemente aus Nadelholz<sup>A</sup> (Brettstärke: 16 mm)

Art. 4257 Wandelement	90 x 139 cm	<b>50,95</b>
Art. 4258 Fensterwand	90 x 139 cm	<b>58,95</b>
Art. 4259 Türwand	90 x 139 cm	<b>63,95</b>

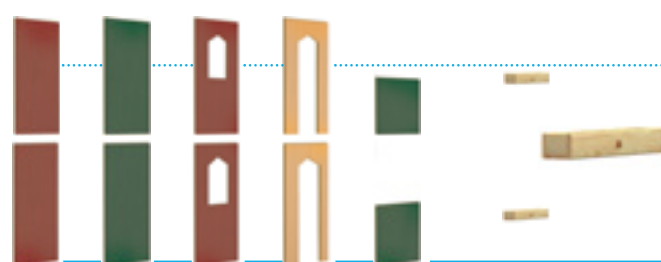

Wand-, Fenster- und Türelemente aus pflegeleichten, beichteten Multiplex-Platten<sup>A</sup> (Brettstärke: 15 mm)

Art. 4260 Wand, rot	90 x 138 cm	<b>84,90</b>
Art. 4261 Wand, grün	90 x 138 cm	<b>84,90</b>
Art. 4263 Fensterwand, rot	90 x 138 cm	<b>89,90</b>
Art. 4264 Türwand, gelb	90 x 138 cm	<b>89,90</b>
Art. 4262 Wand, grün	90 x 79 cm	<b>49,90</b>

Art. 1708  
Blumenkasten  
62 x 12 x 9 cm  
**11,95**

Für die oberen und unteren Fensterwände. Materialstärke: 16 mm, fertig montiert.

Die Wände können Sie jeweils oben und unten in den Turm einbauen. Zu den möglichen Kombinationen beachten Sie bitte die WINNETOO Aufbauanleitung. Zur Befestigung brauchen Sie je nach Einbauort einen Systembalken (siehe rechts).

Tipp: Vor dem Bepflanzen mit Teichfolie auskleiden.

Die Tür- und Fensterwände sind mit Edelstahlscharnieren und einem kindgerechten Fingerklemmschutz versehen.

Die verwendete Farbe ist für Kinderspielgeräte geeignet und sehr gut umweltverträglich. Im Auslieferungszustand ist die Farbe noch sehr intensiv, wird aber durch die UV-Strahlung über ein bis zwei Sommerzeiten heller, um den geplanten pastellfarbenen Endzustand zu erreichen. Die Wände bleiben auch ohne Pflege fühlbar glatt.

Holzbauteile aus chromfrei druckimprägniertem Nadelholz (Ausnahme: Alle pflegeleichten Elemente). Bitte beachten Sie die Hinweise ab Seite 74.





Das Kombi-Modul ist das Verbindungsstück zwischen GIGA-Turm und Holzbrücke, kann aber auch als deren Abschluss gewählt werden.



Spiel-Oase im Grünen mit Box-Arena und Puppentheater.

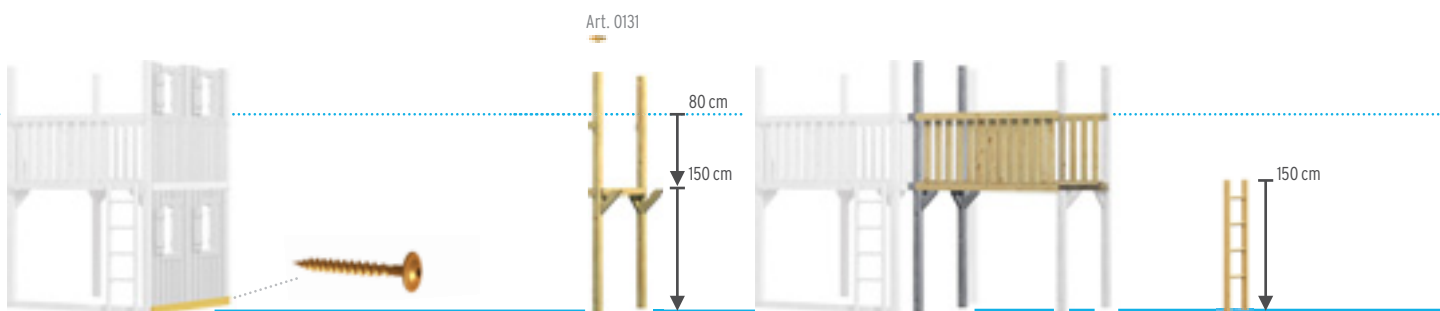

Art. 1703  
Systembalken 188  
**10,75**

3,6 x 8,8 x 188 cm, mit vier Vorbohrungen zur passgenauen Montage. Bedarf: Je einmal pro 2er-Wandkonstruktion nur im Bodenbereich.

Ausnahme: An der Leiter ist schon im Grundmodell ein Systembalken vorhanden.

Art. 1670  
Systemschraube verzinkt, 12er-Set  
**7,45**

8 x 80 mm, mit Spezialgewinde

Pro Systembalken 188 benötigen Sie vier Systemschrauben zur Befestigung.

Art. 1740  
Kombi-Modul  
**84,95**

Bausatz<sup>A</sup>, 113 x 14,5 cm, Höhe: 290 cm, stabile Konstruktion mit Pfosten 90 x 90 mm<sup>B</sup>

Extra: die Bodenbefestigung. Ein Set Bodenanker SAFETY oder zwei Bodenanker SAFETY Plus.

<sup>B</sup>Die Überstände von freistehenden Pfosten können Sie mit der Pfostenkappe (Seite 50) abdecken.

Art. 1704  
Holzbrücke 180  
**154,00**

Bausatz<sup>A</sup>, vormontiert, Länge: 180 cm, Breite 113 cm, Höhe: 89 cm, Handlauf: 3,6 x 8,8 x 188 cm, Brüstungsbretter: 16 x 88 mm

Die Bodenbretter sind 21 mm stark, fein gerillt und mit stabilisierendem Mittelunterzug.

Direkte Montage am GIGA-Turm nur mit Kombi-Modul als Verbindungsstück möglich.

Art. 1665  
Holzleiter  
**34,95**

vormontiert, 40 x 150 cm, inklusive vier Hartholzspinnen (Ø 35 mm)

Extra: Bei Montage am Kombi-Modul ein Systembalken (Seite 24) zur Bodensicherung.

Extra: Bei Montage am GIGA-Turm ein Systembalken 188 zur Bodensicherung.



## DER WINNETOO GIGA-TURM IM DETAIL

### Teil 3



Tipp: Das Knotenseil (Seite 47) bietet Sicherheit beim Aufstieg auf dem Klettersteg (Seite 35).

## DER GIGA-TURM UND SEINE AUSBAUTEILE



Art. 1737  
WINNETOO GIGA-Turm

Maße und Detail-Informationen zum GIGA-Turm finden Sie auf Seite 30.

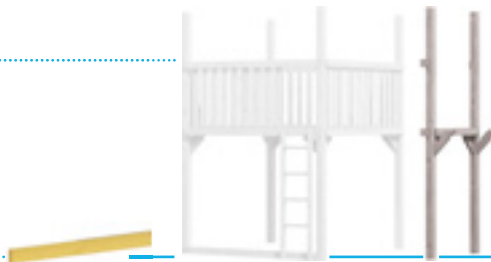

Art. 1703  
Systembalken 188  
**10,75**

3,6 x 8,8 x 188 cm, mit vier Vorbohrungen zur passgenauen Montage. Bedarf: Elf zusätzliche Balken für einen Sandkasten unter dem GIGA-Turm.



Art. 1740 Kombi-Modul  
Art. 1701 Piratenschiff

Maße und Detail-Informationen zum Piratenschiff und zu dem für den Anbau notwendigen Kombi-Modul finden Sie auf Seite 31.

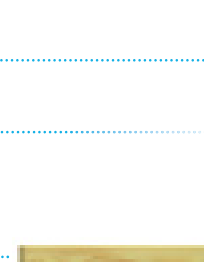

Art. 1702  
Schrägbalken  
4,4 x 8,8 x 103,3 cm  
**7,95**

Kopfen abgescrägt, mit vier Vorbohrungen für die Befestigung.

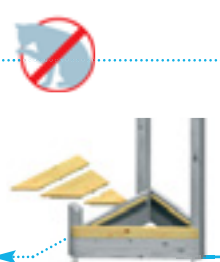

Art. 1705  
Sandkastendeckel Pirat<sup>A</sup>  
3-teilig, mit Griffmulde  
**27,95**

Schutzabdeckung aus Holz, mit Aufliegeleisten. Oberfläche fein gerillt, Brettstärke: 21 mm

Extra: pro Systembalken vier Systemschrauben (Seite 33) zur Befestigung.

Höhe des Sandkastens bei drei Lagen Systembalken: ca. 26 cm. Sandbedarf: 2/3 voll, ca. 0,67 cbm (1000 kg)

Extra: pro Schrägbalken vier Systemschrauben (Seite 33) zur Befestigung.

Höhe des Sandkastens unter dem Piratenschiff bei drei Lagen Schrägbalken: ca. 26 cm. Sandbedarf: 2/3 voll, ca. 0,07 cbm (105 kg)



Ein Wahnsinns-Spielhaus: Mit bis zu 16 Wänden, Fenstern und Türen kann der GIGA-Turm ausgebaut werden.



Tolle Ideen für kleine Turner und Kletterer ab Seite 48.

Schaukelbauteile  
und tolle Spiel-Ideen  
in der Übersicht:  
**ab Seite 40**

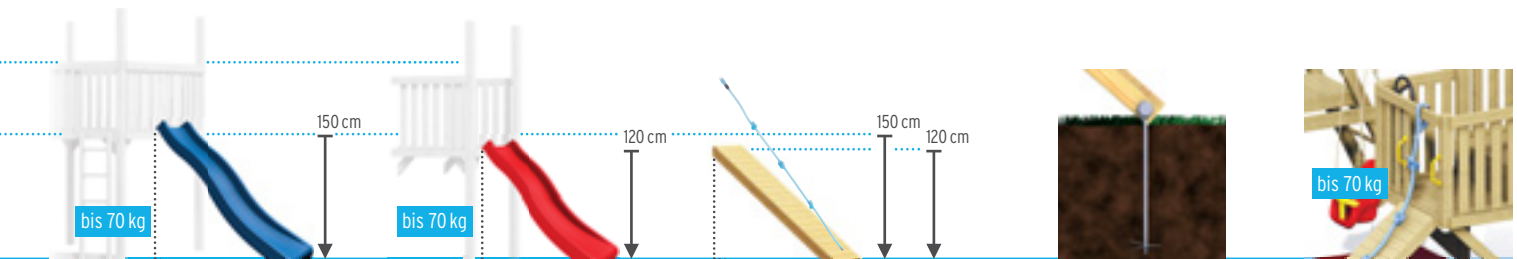

Art. 1697  
Wellenrutsche 295 - blau  
Länge: 295 cm, Breite: ca. 50 cm  
**119,95**

Kunststoff. Für Podesthöhe von ca. 150 cm. Ausladung bei Montagehöhe 150 cm: ca. 245 cm

Gewicht: 16 kg

Die qualitativ hochwertigen WINNETOO Rutschen sind durch die hohe Materialdichte besonders verwindungsstabil.

Art. 1144  
Wellenrutsche 235 - rot  
Länge: 235 cm, Breite: ca. 50 cm  
**99,95**

Kunststoff. Für Podesthöhe von ca. 120 cm. Ausladung bei Montagehöhe 120 cm: ca. 200 cm

Gewicht: 12 kg

Art. 1667  
Klettersteg  
Länge: 228 cm, Breite 50 cm  
**56,95**

Für Podesthöhe von ca. 120 - 150 cm. Ausladung bei Montagehöhe 120 cm: 142 cm (hierzu Steg einkürzen); Ausladung bei Montagehöhe 150 cm: 179 cm

Fixieren Sie den Klettersteg mit zwei Bodenankern eindrehbar.

Art. 1694  
Bodenanker, eindrehbar verzinkt  
**8,45**

Länge: ca. 50 cm, inklusive Schneideteller und Befestigungsschraube

Nur für schwere, feste Böden. Sonst Bodenanker SAFETY (Seite 30) verwenden.

Art. 1680  
Knotenseil farbig  
**31,95**

Detail-Infos auf Seite 47.

Befestigen Sie das Seil am Geländer oberhalb des Kletterstegs.

Sicherheitstipp: Befestigen Sie an den Einstiegen bei der Leiter, den Rutschen oder dem Klettersteg ein Paar der Haltegriffe (Seite 53). Als Kletterhilfe für den Klettersteg dient das Knotenseil; bitte ggf. zur Seilverlängerung die Knoten lösen. Bitte vergessen Sie auch nicht die Fallschutzmatten (Seite 53).

<sup>A</sup>Bausatz inklusive Schrauben

# Der 6-Eck Spielturm





Anleitung



Der WINNETOO 6-Eck Spielturm ist das „Start-Set“ mit sechs Anbauseiten; so passt neben der Leiter eine Rutsche, eine Feuerwehrtange, ein Klettersteg, eine Tür- und eine Fensterwand.



## DER WINNETOO 6-ECK SPIELTURM IM DETAIL



Ob Klettersteg und Wand mit Klettersteinen (Foto links) oder eine blaue Rutsche - am 6-Eck Turm haben neben der Leiter noch fünf weitere Spielideen Platz!

## DER 6-ECK SPIELTURM UND BEISPIELE SEINER AUSBAUTEILE



Art. 4292  
WINNETOO 6-Eck Spielturm  
**499,00**

Bausatz<sup>4</sup>, 210 x 194 cm (Boden-Außenmaß), Höhe: 290 cm, stabile Konstruktion mit Pfosten 90 x 90 mm, inklusive Holzleiter, inklusive ein 6-Eck Systembalken (L.: 103,8 cm), ohne Dach

Extra: die Bodenbefestigung. Am besten sechs Bodenanker SAFETY Plus.

Art. 1695  
Bodenanker SAFETY  
**13,95**

2er-Set  
30 x 4,5 mm, L.: 400 mm, Flachstahl, feuerverzinkt; zum Einbetonieren

Bedarf:  
6-Eck Spielturm: 3 Sets

Art. 1719  
Bodenanker SAFETY Plus  
**16,45**

44 x 44 mm, L.: 400 mm, Stärke: 4,5 mm, Winkelstahl, feuerverzinkt, inklusive eingeschweißter Pfostenaufnahme; zum Einbetonieren

Bedarf:  
6-Eck Spielturm: 6 Stück

Art. 4293  
WINNETOO 6-Eck Dach  
**149,00**

Bausatz<sup>4</sup>, Ø 240 cm, Höhe: 74 cm, passgenaue, stabile Konstruktion mit umlaufendem Rahmen, inklusive Beschlagsatz und blauem Dach (PE-Gewebe)

Höhe des 6-Eck Turms mit PE-Dach: 359 cm

Art. 4297  
6-Eck Systembalken  
**9,99**

4,4 x 8,8 x 103,8 cm, mit vier Vorbohrungen zur passgenauen Montage. Bedarf: 17 zusätzliche Balken für den Sandkasten unter dem 6-Eck Turm.

Extra: pro Systembalken vier Systemschrauben (Art. 1670, Seite 33) zur Befestigung.



Alle Wand-, Fenster- und Türelemente passen pro Seite des 6-Eck Spielturms.

Sie benötigen jeweils einen 6-Eck Systembalken zur Montage eines Tür-/Wand-/Fensteresementes unten. Die oberen Elemente werden am Dach befestigt; es wird kein zusätzlicher Systembalken benötigt!

Die Wandelemente finden Sie auf den Seiten des Spielturms auf Seite 22.

Sie können die Pfostenüberstände auch mit der Pfostenkappe (Seite 50) abdecken.

Höhe des Sandkastens bei drei Lagen Systembalken: ca. 26 cm. Sandbedarf: 2/3 voll, ca. 0,47 cbm (620 kg)



Unter dem Spielturm kann mit 17 zusätzlichen 6-Eck Systembalken ein XXL-Sandkasten gebaut werden!



Klasse Idee: Aus dem Wandelement hat Papa hier den Kids eine Torwand gebaut!

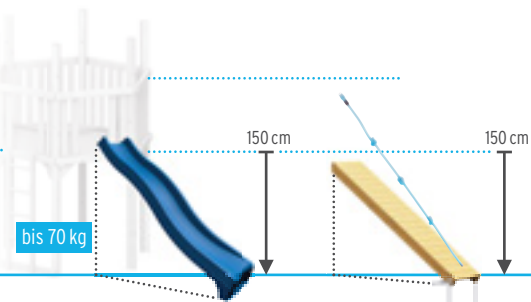

Art. 1697  
Wellenrutsche 295 - blau  
Länge: 295 cm, Breite: ca. 50 cm  
**119,95**

Kunststoff. Für Podesthöhe von ca. 150 cm. Ausladung bei Montagehöhe 150 cm: ca. 245 cm

Gewicht: 16 kg  
Die hochwertige WINNETOO Rutsche ist durch die hohe Materialdichte besonders verwindungsstabil.

Art. 1667  
Klettersteg  
Länge: 228 cm, Breite 50 cm  
**56,95**

Ausladung bei Montagehöhe 150 cm: 179 cm

Fixieren Sie den Klettersteg mit zwei Bodenankern eindrehbar (siehe Seite 25).



Art. 1680  
Knotenseil farbig  
**31,95**

Detail-Infos auf Seite 47.

Befestigen Sie das Seil am Geländer oberhalb des Kletterstegs, z. B. am Handlauf/Geländer.

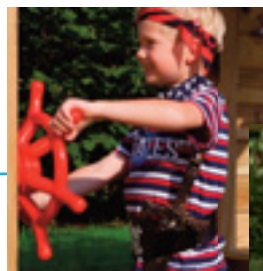
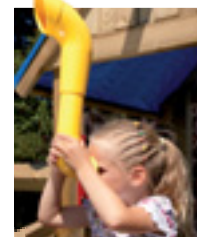

Alle WINNETOO Spiel-Ideen und Accessoires erfreuen die kleinen Gartenfreunde auch am WINNETOO 6-Eck Spielturm (mehr ab Seite 50).

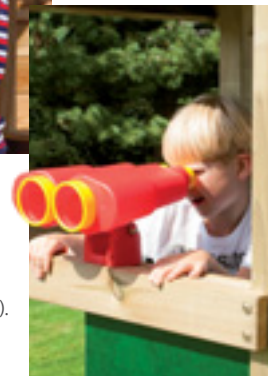

Sicherheitstipp: Befestigen Sie an den Einstiegen bei der Leiter, den Rutschen oder dem Klettersteg ein Paar der Haltegriffe (Seite 53). Als Kletterhilfe für den Klettersteg dient das Knotenseil; bitte ggf. zur Seilverlängerung die Knoten lösen. Bitte vergessen Sie auch nicht die Fallschutzmatten (Seite 53).

<sup>A</sup>Bausatz inklusive Schrauben, 6-Eck Spielturm inklusive WINNETOO Aufbauanleitung.

# Die Schaukel-Bauteile

Für alle Schaukelanlagen,  
auch ohne Spielturm







Mit oder ohne? Mit den WINNETOO Systembauteilen bauen Sie eine an einen Turm angebaute oder freistehende Schaukelanlage mit Rutschen, Schaukeln, Kletterhilfen und vielem mehr.



## DIE WINNETOO SCHAUKELN IM DETAIL

### Teil 1



Mit den **WINNETOO SCHAUKEL-BAUTEILEN** bauen Sie eine Schaukelanlage an einen der zwei WINNETOO Türme an oder eine freistehende Spielanlage mit Schaukeln, Rutschen und Kletter-Ideen. Natürlich schreiben wir auch bei den WINNETOO Schaukel-Bauteilen die **VIELFALT** groß: Allein bei den einzelnen Schaukeln (ab Seite 46) haben Sie acht unterschiedliche zur Auswahl! Lernen Sie auf den folgenden fünf Seiten alle Möglichkeiten kennen.

Das A-Seitenteil ist das „Herzstück“ jeder Schaukelanlage.

„Start-Set“



Alle WINNETOO Bauelemente stellen wir Ihnen auch in der Planungsliste und -übersicht auf den Seiten 54 und 55 vor.



www.winnetoo.de

Neu Vorschläge Bild speichern Anlage speichern Eigene Anlagen Montageanleitung

Start-Hilfe

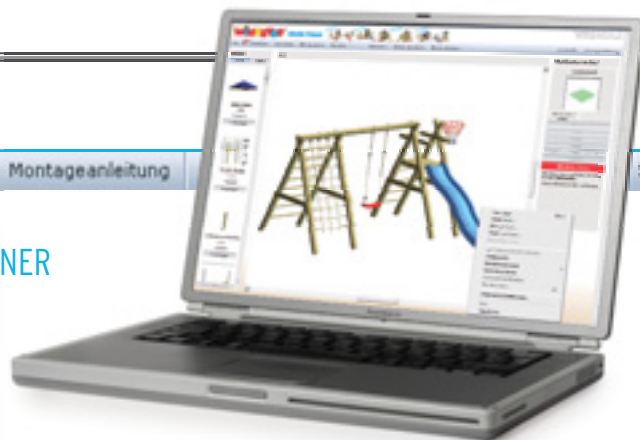

## MACHEN SIE´S SICH LEICHT: PLANEN SIE IM ONLINE-PLANER

Wählen Sie einen unserer vielen Vorschläge (z. B. GP 725) oder „bauen“ Sie eine neue Anlage, virtuell und in 3-D! Dann speichern, umbauen, erneut speichern, als Bild oder als Liste ausdrucken und vieles, vieles mehr.



GP725

GP815

GP802



Online-Planer



Anleitung

Laden Sie sich zu Ihrer individuellen Planung die WINNETOO Aufbauanleitung (PDF) aus dem Internet. So sehen Sie bei Ihrer Planung gleich, wie jedes Bauteil „funktioniert“.



## DIE SCHAUKEL-BAUTEILE

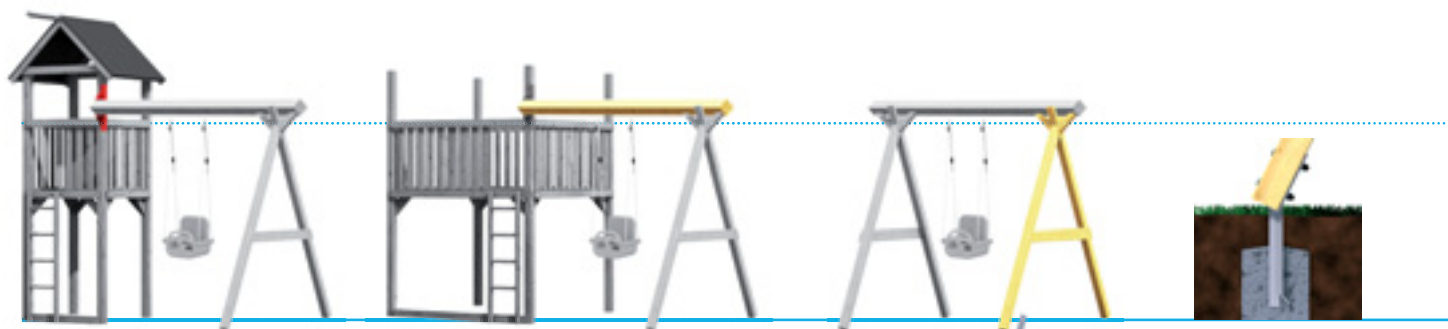

Art. 1652  
WINNETOO Spielturn  
Details zum Spielturn  
finden Sie auf Seite 20.

Art. 1737  
WINNETOO GIGA-Turm  
Details zum GIGA-Turm  
finden Sie auf Seite 30.

Art. 1668  
Schaukelbalken-Halter, rot  
**26,95**  
verzinkter Stahl, rot beschichtet,  
Länge: ca. 32 cm, inklusive stabiler  
Befestigungsschrauben

Art. 1648  
Schaukelbalken  
**35,95**  
8,8 x 8,8 cm, Länge: 290 cm

Art. 1647  
A-Seitenteil<sup>A</sup>  
**66,95**  
Pfosten 9 x 9 cm,  
Höhe: 248 cm, Fußabstand:  
ca. 223 cm, inklusive zwei Streben  
und ein Querbrett

Art. 1724  
Bodenanker für A-Seitenteil  
**17,95**  
inklusive Schrauben und Abdeck-  
kappen; stabiler L-Anker für  
das A-Seitenteil aus Stahl,  
feuerverzinkt, Länge: ca. 46 cm,  
Stärke: 6 mm, zum Einbetonieren

Die Montage an beide  
Türme erfolgt durch den  
Schaukelbalken-Halter.



Montage waagrecht oder  
senkrecht an einen der zwei  
Türme, einen Anbau oder ein  
Piratenschiff.

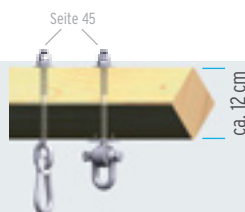

Die Stärke des um 45° gedrehten  
Schaukelbalkens (Diagonale)  
entspricht so der Stärke eines  
Kantholzes von ca. 12 x 12 cm.

Am oberen Ende wechselseitig  
ausgeklinkt (stabile Passform  
für den Schaukelbalken).

Bedarf:  
2 Stück pro A-Seitenteil



## DIE WINNETOO SCHAUKELN IM DETAIL

### Teil 2



SCHAUKELN  
RUTSCHEN



KLETTERN  
SCHAUKELN  
RUTSCHEN

## DIE SCHAUKEL-BAUTEILE

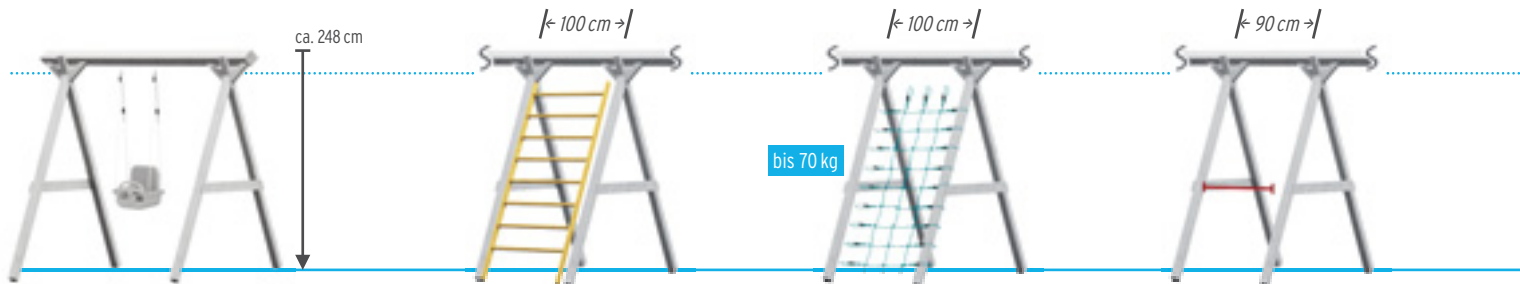

Art. 1648  
Schaubalken

Art. 1647  
A-Seitenteil

Maße und Detail-Informationen zu den „Herzstücken“ der Schaukel-Bauteile auf Seite 43.

Art. 1651  
Sprossenwand  
100 x 250 cm  
**94,95**

vormontiert, inklusive acht Hartholzsprossen Ø 35 mm

Art. 1683  
Kletternetz  
100 x 250 cm\*  
**99,95**

\*(Maß zwischen den Pfosten) in der Breite durch Metallösen nachstellbar, Masche: ca. 25 x 25 cm

Art. 1684  
Reckstange 90 - rot  
Breite: 90 cm, Ø ca. 33 mm  
**25,95**

lackiertes Stahlrohr, inklusive Schrauben

Unsere umfangreiche Schaukelauswahl stellen wir Ihnen auf der nächsten Doppelseite vor.

Die Sprossenwand und das Kletternetz haben jeweils ein Pfostenzwischenmaß von 100 cm und können gegenüberliegend kombiniert werden.

Die Reckstange und weitere Ideen zur Montage finden Sie auch auf Seite 50.

Bitte vergessen Sie für diese drei Kletterideen nicht die Fallschutzmatten (siehe Seite 53, Schutzmatten ggf. doppelt verlegen).

Eine komplette Traum-Spielanlage. Davon träumt doch jedes Kind ...

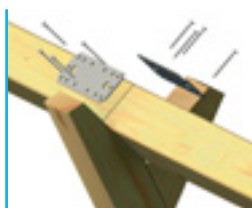

Tipp zur Verlängerung Ihrer Spielanlage: Verbinden Sie zwei Schaukelbalken auf einem A-Seitenteil mit zwei handelsüblichen Holzverbindern.

Tipp für die Sprossenwand (siehe rechte Bildhälfte): Die Sprossenwand können Sie auch senkrecht am Spielturm montieren. Verankern Sie einen senkrechten Schaukelbalken mit zwei Bodenankern SAFETY (Seite 30) - unbedingt einbetonieren.



Leider nur etwas für größere Gärten: Ein GIGA-Turm mit einer Schaukel- und Kletteranlage.

bis 70 kg

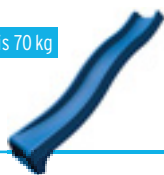

Art. 1697  
Wellenrutsche 295 - blau  
Länge: 295 cm, Breite: ca. 50 cm  
**119,95**

Kunststoff. Für Podesthöhe von ca. 150 cm. Ausladung bei Montagehöhe 150 cm: ca. 245 cm. Gewicht: 16 kg

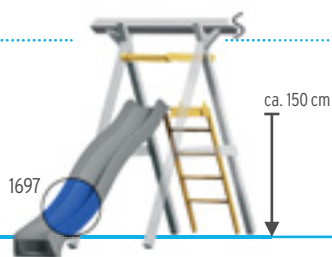

Art. 1650  
Plattform 150<sup>A</sup>  
Podesthöhe: ca. 150 cm  
**84,95**  
vormontiert, Höhe: 150 cm, Breite: 60 cm, inklusive Leiter und Haltestange am Rutschausstieg, Bodenbretter 21 mm, fein geriffelt

Sicherheitstipp: Befestigen Sie am Einstieg bei der Leiter ein Paar der Haltegriffe (siehe Seite 53).

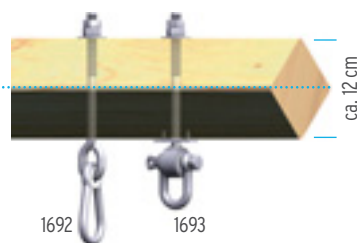

Art. 1692  
Schaukelhaken (Standard)  
**5,35**

Metall, verzinkt, mit Kunststofflager und Karabiner-Befestigung

Für einen maximalen Schaukelbalken von 12 cm Stärke. Der Schaukelhaken SAFETY ist die Wahl für die noch sicherere Verbindung.

Art. 1693  
Schaukelhaken SAFETY  
**9,95**  
Metall, verzinkt, mit Arretierdornen, Schäkel mit Sicherheitsverschraubung, Langzeit-Kunststofflager



## DIE WINNETOO SCHAUKELN IM DETAIL

### Teil 3

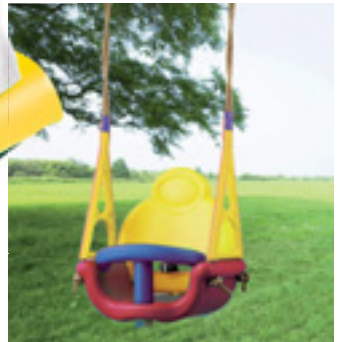
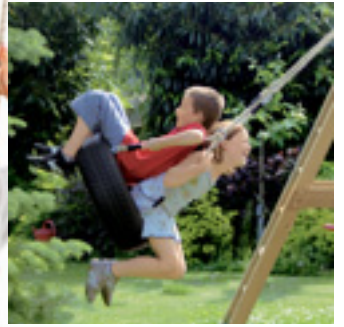

#### Die WINNETOO Seile sind TÜV-geprüft!

Unser Tipp für ein langes Seilleben: Nehmen Sie die Seile zum Winter ab und lagern Sie diese im Keller. Das verlängert das Seilleben deutlich.

Für größere Kinder wird die T-Sicherung des Babysitzes Vario herausgenommen.

## DIE SCHAUKEL-BAUTEILE



Zur Aufhängung dieser Schaukeln und Kletterideen benötigen Sie einen <sup>(1)</sup> oder zwei <sup>(2)</sup> der Schaukelhaken von Seite 45.

Art. 1676  
Gondelschaukel <sup>2</sup>  
mehrfarbig  
**124,95**

Steck-Bausatz,  
91,4 x 41,3 cm,  
Kunststoffsitze und  
lackiertes Stahlrohr  
(Ø 25 mm)

Art. 1671  
Schaukelsitz <sup>2</sup>  
farbig  
**15,95**

Kunststoff,  
Sitzfläche mit  
Softkanten,  
44 x 17 x 8,5 cm

Art. 1726  
Schaukelsitz <sup>2</sup>  
Holz  
**19,95**

Sitzfläche mit  
14 mm-Rundkanten,  
44 x 17,5 cm

Art. 1673  
Babysitz <sup>2</sup>  
mehrfarbig  
**33,95**

Kunststoff, Breite:  
35 cm, Lehne:  
40 cm hoch, mit  
T-Sicherung und  
Rückhaltgurt

Art. 1674  
Babysitz <sup>2</sup> Vario  
mehrfarbig  
**46,95**

Kunststoff, 46 x 44 cm,  
Lehne in zwei Stufen  
einstellbar, mit  
herausnehmbarer  
T-Sicherung und  
Rückhaltgurt

Art. 1982  
Seilset für  
Reifenschaukel <sup>2</sup>  
**37,95**

Seilset ohne Reifen,  
höhenverstellbar,  
Ringe und Stellachten  
aus verzinktem Stahl

Alle Schaukeln sind in ihrer Seillänge höhenverstellbar für maximale Schaukelbalkenhöhe (Oberkante) von 250 cm.

Diese Babysitze sind nur für Kinder von  
9 bis 36 Monaten geeignet.



Der Schaukel-Klassiker aus rotem Kunststoff ist auch aus Holz erhältlich.



Die Tellerschaukel.



Die Strickleiter wird mit zwei Schaukelhaken, das Knotenseil mit einem Schaukelhaken befestigt. Die Haltegriffe finden Sie auf Seite 53.



bis 70 kg



bis 70 kg



bis 70 kg



bis 70 kg



bis 70 kg



bis 70 kg

Art. 1678  
Holztrapez mit Ringen<sup>2</sup>  
farbig  
**15,95**

Griffstange aus  
Hartholz Ø 35 mm,  
Breite: 58 cm,  
Kunststoffgriffe  
in handlicher  
Dreiecksform

Art. 1675  
Tellerschaukel<sup>1</sup>  
farbig  
**24,95**

Kunststoff,  
Sitz: Ø 28 cm

Art. 4201  
Tellerschaukel  
farbig  
**21,45**

Kunststoff,  
Sitz: Ø 28 cm  
  
Diese Teller-  
schaukel passt  
zur Seilbahn (Seite 65).

Art. 1680  
Knotenseil<sup>1</sup>  
farbig  
**31,95**

grifffreundlich,  
Ø 26 mm, drei feste  
Knoten zum Hangeln  
und Klettern

Länge: ca. 200 cm

Art. 1681  
Kletterseil<sup>1</sup>  
**22,95**

grifffreundlich,  
Ø 26 mm

Länge: ca. 240 cm

Art. 1682  
Strickleiter<sup>2</sup>  
**29,95**

sechs Hartholz-  
sprossen, fest  
verknötet, Ø 35 mm,  
Breite: ca. 40 cm

Länge: ca. 210 cm

Alle Schaukeln/Schwingelemente sind in ihrer Seillänge höhenverstellbar für maximale Schaukelbalkenhöhe (Oberkante) von 250 cm.

Diese drei Kletterideen können Sie auch am Vielweckbalken (Seite 50) befestigen.

# Das Spiel-Zubehör







Spiel & Spaß - hier stellen wir Ihnen die kleinen Elemente vor, die zu einer perfekten Spielanlage dazu gehören. Deko-Elemente, z. B. Spieleimer, finden Sie separat im Spielzeughandel.



## DAS WINNETOO SPIEL-ZUBEHÖR

### Teil 1



Eine von vielen Bauvarianten mit dem Vielweckbalken.

Hier geht's hinauf, dort hinunter, dort um die eigene Achse. Klettersteine, Feuerwehr- und Reckstange passen optisch gut zusammen.

## SPIEL & SPASS MIT WINNETOO

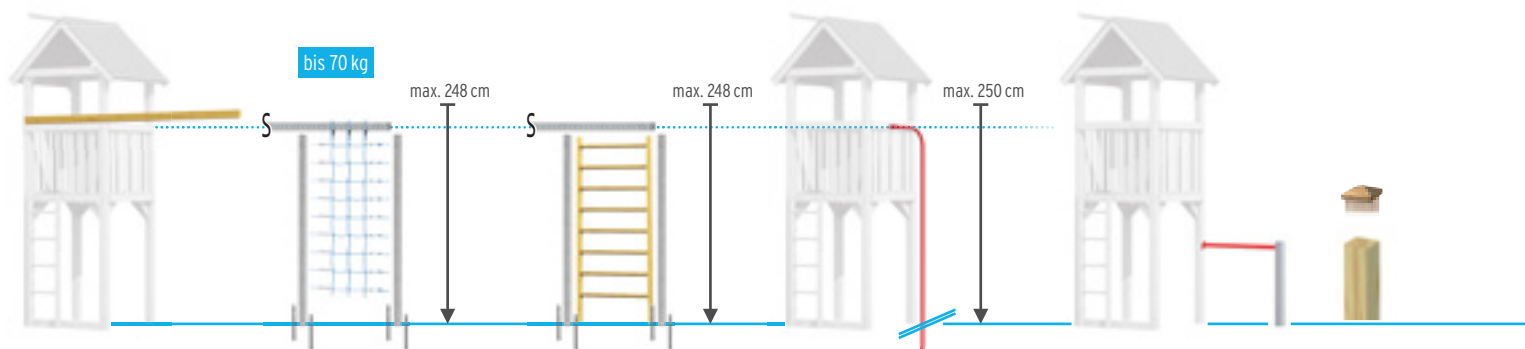

Art. 1664  
Vielweckbalken  
58 x 90 mm, Länge: 290 cm  
**27,95**

Inklusive Schrauben für die Befestigung an einem Turm oder von zwei Vielweckbalken untereinander

Art. 1683  
Kletternetz  
100 x 250 cm\*  
**99,95**

\*(Maß zwischen den Pfosten) in der Breite durch Metallösen nachstellbar, Masche: ca. 25 x 25 cm

Art. 1651  
Sprossenwand  
100 x 250 cm  
**94,95**

vormontiert, inklusive acht Hartholzsprossen Ø 35 mm

Art. 1718  
Feuerwehrstange - rot  
Höhe gesamt: 280 cm  
**74,95**

Stahlrohr, verzinkt und rot beschichtet, Ø 33 mm, max. 250 cm über dem Boden, Rest zur Befestigung im Erdreich, Wandabstand: ca. 60 cm

Art. 1684  
Reckstange 90 - rot  
Breite: 90 cm, Ø ca. 33 mm  
**25,95**

lackiertes Stahlrohr, inklusive Schrauben

Art. 0143  
Pfosten  
9 x 9 x 240 cm  
**13,95**

Art. 0131  
Pfostenkappe 90 Holz, schichtverleimt  
**3,99**

Verschiedenste Montagestellen sind möglich. Bitte beachten Sie hierzu die Aufbauanleitung.

Die senkrechten Vielweckbalken befestigen Sie mit einem Bodenanker SAFETY Plus oder den Bodenankern SAFETY im Boden. Die Bodenanker finden Sie neben den zwei Türmen auf Seite 20 oder 30.

Zum Einbetonieren ins Erdreich (mit gespreizter Aufnahme für die optimale Bodenbefestigung).

Die Schrauben für die Befestigung liegen bei.

Montieren Sie die Reckstange an einem im Boden verankerten Pfosten und am Turm (siehe oben).

Weitere Ideen zur Montage finden Sie auf Seite 44.

Die Pfostenkappe (Tipp: bunt anmalen) verwenden Sie auch für die Pfostenüberstände am Anbau oder Kombi-Modul.

Bitte vergessen Sie nicht die Fallschuttmatten (siehe Seite 53, Schuttmatten ggf. doppelt verlegen).

Holzbauteile aus druckimprägniertem Nadelholz (bitte beachten Sie die Hinweise ab Seite 74).



Was geht ab? Im Spion sind Spiegel - so kannst du „um die Ecke“ schauen!



Untiefen voraus? Kapitän und Steuermann kurbeln schnell am drehbaren Steuerrad!



Kindgerecht bunt: Die farbigen WINNETOO Wände und das Spielzubehör.

bis 70 kg



Art. 1685  
Klettersteine - rot  
5er-Set  
**25,95**

Vollkunststoff,  
verschiedene Stein-  
formen und -größen

Art. 1727  
Steuerrad - farbig  
Ø 35 cm  
**21,45**

Kunststoff, mit  
kindgerechten  
Griffen, drehbar

Art. 4202  
Lenkrad - farbig  
Ø 30 cm  
**18,95**

Kunststoff,  
drehbar, mit Hupe

Art. 4255  
Steuerrad - farbig  
extragroß: Ø 47,5 cm  
**24,95**

Kunststoff, mit  
kindgerechten  
Griffen, drehbar

Art. 1688  
Lenkrad - farbig  
Ø 30 cm  
**13,95**

Kunststoff,  
drehbar

Art. 4267  
Fernrohr mit Spiel-  
kompass - mehrfarbig  
**24,95**

Kunststoff, inklusive  
Halterung; dreh-  
und schwenkbar

Art. 4256  
Doppelfernrohr -  
mehrfarbig  
**24,95**

Kunststoff, inklusive  
Halterung;  
schwenkbar

Art. 1687  
Spion - mehrfarbig  
Länge: ca. 40 cm  
**25,95**

Kunststoff, inklusive  
Halterung; heraus-  
nehmbar, mit  
zwei Spiegeln

Die Oberfläche ist  
angeraut für sicheren  
Griff und Halt.

inklusive Schrauben

inklusive Schrauben

inklusive Schrauben

inklusive Schrauben

inklusive Schrauben

inklusive Schrauben

inklusive Schrauben

inklusive Schrauben

# WINNETOO

## DAS WINNETOO SPIEL-ZUBEHÖR

### Teil 2



Unser Tipp: Am einfachsten befestigen Sie den Fahnenmast mit dem Fahnenmast-Halter. So können Sie den Fahnenmast mit wenigen Handgriffen „abkippen“ und leicht an die Flagge herankommen.

Tipps zur Montage des Fahnenmast-Halters finden Sie im Internet.



## SPIEL & SPASS MIT WINNETOO



Art. 4204  
Flaggenset Boys  
**15,95**

2 Flaggen à 60 x 45 cm, leichtgewichtiges Polyester-garn-Gewebe, inklusive eingenähten Schlaufen für die horizontale und vertikale Befestigung



Art. 4205  
Flaggenset Girls  
**15,95**

2 Flaggen à 60 x 45 cm, leichtgewichtiges Polyester-garn-Gewebe, inklusive eingenähten Schlaufen für die horizontale und vertikale Befestigung

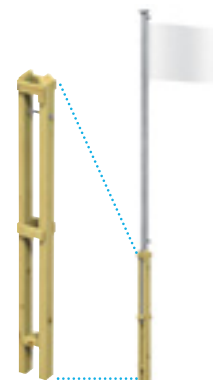

Art. 1711  
Fahnenmast 300  
**20,95**

(ohne Flagge), Länge: 300 cm, Ø ca. 6 cm inklusive Pfostenabdeckung, Umlaufseil, eingefrästem Schlitz für die Befestigung im Fahnenmast-Halter

Art. 1712  
Fahnenmast-Halter  
**16,95**

Länge: 140 cm, vormontiert, zum Eingraben ins Erdreich, inklusive Führungsschraube zum Abkippen des Mastes

Tipps zur Montage finden Sie im Internet.



## FÜR DIE SICHERHEIT!



Die Sicherheit Ihrer Kinder liegt uns sehr am Herzen. Haltegriffe und Fallschuttmatten sind nur ein kleiner Teil unseres Sicherheitskonzeptes. Beachten Sie deshalb auch unsere Aussagen zum Thema Sicherheit in der Aufbauanleitung (auch vorab im Internet).

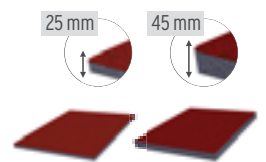

Art. 1690  
Boxsack - rot  
**37,95**

kunststoffbeschichteter Stoff, Ø 22 cm, Länge: 110 cm, für Holzspanfüllung (25 l), Synthetik-Seil in Hanf-Optik

Extra: ein Schaukelhaken zur Befestigung (Seite 45).

höhenverstellbar für maximale Schaukelbalkenhöhe (Oberkante) von 250 cm. Montieren Sie den Boxsack am Vielzweckbalken (Seite 50) oder am Schaukelbalken (Seite 43).

Art. 1689  
Basketballkorb  
**31,95**

lackiertes Rundrohr, ohne Schrauben, inklusive farbigem Netz, Korb: Ø 45 cm

Extra: zur Montage drei Systemschrauben (Seite 23 oder Seite 33).

**AKTION** Art. 4203  
Tafel mit Uhr  
**15,00**

60 x 50 cm, schwarze Holztafel, aufgedruckte Uhr mit Kunststoffteilen, Zeiger von Hand herstellbar

inklusive 6 Schrauben

Die Tafel kann zum Beispiel an einem der WINNETOO Wandelemente befestigt werden.

Art. 1696  
Haltegriffe - gelb  
Kunststoff  
2er-Set  
**8,45**

Länge: ca. 25 cm, mit zwei Schraubensätzen für die Sicherheit an allen Stellen

1. Satz: 6-Kant Holzschrauben für die Befestigung an Pfosten

2. Satz: Schlossschrauben für die Befestigung an den Brüstungsbrettern (Balkon, Türen, etc.)

Art. 3113  
WINNETOO PRO  
Edelstahlgriffe,  
2er-Set  
**28,00**

Länge: 37,5 cm, mit zwei Schraubensätzen für die Sicherheit an allen Stellen

1. Satz: 6-Kant Holzschrauben für die Befestigung an Pfosten

2. Satz: Schlossschrauben für die Befestigung an den Brüstungsbrettern (Balkon, Türen, etc.)

Fallschuttmatte  
je 50 x 50 cm  
Art. 1691  
Stärke: 25 mm, bis  
Fallhöhe 80 cm **14,95**

Art. 1698  
Stärke: 45 mm, bis  
Fallhöhe 120 cm **24,95**

Falldämpfendes Gummi-Granulat, Oberseite rötlich-braun eingefärbt

Generell: Der Boden unter den Spielgeräten sollte weich und „fallfreundlich“ sein. Es gilt beim schützenden Belag: Je dicker, desto besser.



## ALLE WINNETOO BAUTEILE IN DER ÜBERSICHT



### Der Spielturm

Ab Seite 16

Das schlanke „Start-Set“ zum Ausbauen

#### Teil 1 DER SPIELTURM UND SEINE AUSBAUTEILE

1652 <sup>A</sup>	WINNETOO Spielturm <sup>C</sup>	113 x 113 x 350 cm	249,00	
1695 <sup>A</sup>	Bodenanker SAFETY	(2er-Set)	13,95	
1719 <sup>A</sup>	Bodenanker SAFETY Plus		16,45	
1655 <sup>A</sup>	Holzdach <sup>C</sup>	(ohne Schindeln, Bedarf ca. 2,5 qm)	72,95	
1656 <sup>A</sup>	Giebel <sup>C</sup>	(2er-Set)	36,95	
4266 <sup>A</sup>	Dach, pflegeleicht, grün		119,00	
4265 <sup>A</sup>	Giebel, pflegeleicht, gelb	(2er-Set)	49,90	
1653 <sup>A</sup>	Anbau <sup>C</sup>	101 x 113 x 290 cm	159,00	
1654 <sup>A</sup>	Balkon <sup>C</sup>	71 x 113 x 89 cm	129,00	
1701 <sup>A</sup>	Piratenschiff <sup>C</sup>	86 x 113 x 231 cm	145,00	
1666 <sup>A</sup>	Brüstung <sup>C</sup>	98 x 80 cm	29,95	
1665 <sup>A</sup>	Holzleiter <sup>C</sup>	40 x 150 cm	34,95	

#### Teil 2 DER SPIELTURM UND SEINE AUSBAUTEILE

4257 <sup>A</sup>	Wandelement <sup>C</sup>	90 x 139 cm	50,95	
4258 <sup>A</sup>	Fensterwand <sup>B,C</sup> , mit Klappläden	90 x 139 cm	58,95	
4259 <sup>A</sup>	Türwand <sup>B,C</sup> , mit Klapptüren	90 x 139 cm	63,95	
4260 <sup>A</sup>	Wand, pflegeleicht, rot	90 x 138 cm	84,90	
4261 <sup>A</sup>	Wand, pflegeleicht, grün	90 x 138 cm	84,90	
4262 <sup>A</sup>	Wand, pflegeleicht, grün	90 x 79 cm	49,90	
4263 <sup>A</sup>	Fensterwand, pflegeleicht, rot	90 x 138 cm	89,90	
4264 <sup>A</sup>	Türwand, pflegeleicht, gelb	90 x 138 cm	89,90	
1708 <sup>A</sup>	Blumenkasten <sup>C</sup>	62 x 12 x 9 cm	11,95	
1663	Systembalken <sup>C</sup> + 4 Systemschrauben Art. 1670	3,6 x 8,8 x 98 cm	5,25	
1670	Systemschraube, 12er-Set	(verzinkt)	7,45	
1704 <sup>A</sup>	Holzbrücke 180 <sup>C</sup>	180 x 113 x 89 cm	154,00	
1709 <sup>A</sup>	Hängebrücke 180 ④, grün	180 x 98 x 89 cm	179,00	
1710	Schutzmatte ④	Ersatzartikel für Art. 1709	36,95	
1703	Systembalken 188 <sup>C</sup> + 4 Systemschrauben Art. 1670	3,6 x 8,8 x 188 cm	10,75	

#### Teil 3 DER SPIELTURM UND SEINE AUSBAUTEILE

1663	Systembalken <sup>C</sup> + 4 Systemschrauben Art. 1670	3,6 x 8,8 x 98 cm	5,25	
1706 <sup>A</sup>	Sandkastendeckel Turm <sup>C</sup>		41,95	
1702	Schrägbalken <sup>C</sup> + 4 Systemschrauben Art. 1670	4,4 x 8,8 x 103,3 cm	7,95	
1705 <sup>A</sup>	Sandkastendeckel Pirat <sup>C</sup>		27,95	
1697 <sup>A</sup>	Wellenrutsche 295 - blau ①		119,95	
1144 <sup>A</sup>	Wellenrutsche 235 - rot ①		99,95	
1667	Klettersteg <sup>C</sup>	50 x 228 cm	56,95	
1694 <sup>A</sup>	Bodenanker eindrehabar		8,45	

### Der GIGA-Turm

Ab Seite 26

Das riesige „Start-Set“ zum Ausbauen

#### Teil 1 DER GIGA-TURM UND SEINE AUSBAUTEILE

1737 <sup>A</sup>	WINNETOO GIGA-Turm <sup>C</sup>	203 x 203 x 290 cm	379,00	
1695 <sup>A</sup>	Bodenanker SAFETY	(2er-Set)	13,95	
1719 <sup>A</sup>	Bodenanker SAFETY Plus		16,45	
1738 <sup>A</sup>	GIGA-Dach mit Plane	inklusive Holzgerüst	139,00	
1765 <sup>A</sup>	GIGA-Holzdach <sup>C</sup>	(ohne Schindeln, Bedarf ca. 8 qm)	229,00	
4199 <sup>A</sup>	GIGA-Pulldach <sup>C</sup>	(ohne Schindeln, Bedarf ca. 5 qm)	219,00	
1740 <sup>A</sup>	Kombi-Modul <sup>C</sup>	113 x 14,5 x 290 cm	84,95	
1653 <sup>A</sup>	Anbau <sup>C</sup>	101 x 113 x 290 cm	159,00	
1654 <sup>A</sup>	Balkon <sup>C</sup>	71 x 113 x 89 cm	129,00	
1701 <sup>A</sup>	Piratenschiff <sup>C</sup>	86 x 113 x 231 cm	145,00	
1666 <sup>A</sup>	Brüstung <sup>C</sup>	98 x 80 cm	29,95	

#### Teil 2 DER GIGA-TURM UND SEINE AUSBAUTEILE

4257 <sup>A</sup>	Wandelement <sup>C</sup>	90 x 139 cm	50,95	
4258 <sup>A</sup>	Fensterwand <sup>B,C</sup> , mit Klappläden	90 x 139 cm	58,95	
4259 <sup>A</sup>	Türwand <sup>B,C</sup> , mit Klapptüren	90 x 139 cm	63,95	
4260 <sup>A</sup>	Wand, pflegeleicht, rot	90 x 138 cm	84,90	
4261 <sup>A</sup>	Wand, pflegeleicht, grün	90 x 138 cm	84,90	
4262 <sup>A</sup>	Wand, pflegeleicht, grün	90 x 79 cm	49,90	
4263 <sup>A</sup>	Fensterwand, pflegeleicht, rot	90 x 138 cm	89,90	
4264 <sup>A</sup>	Türwand, pflegeleicht, gelb	90 x 138 cm	89,90	
1708 <sup>A</sup>	Blumenkasten <sup>C</sup>	62 x 12 x 9 cm	11,95	
1703	Systembalken 188 <sup>C</sup> + 4 Systemschrauben Art. 1670	3,6 x 8,8 x 188 cm	10,75	
1670	Systemschraube, 12er-Set	(verzinkt)	7,45	
1704 <sup>A</sup>	Holzbrücke 180 <sup>C</sup>	180 x 113 x 89 cm	154,00	
1665 <sup>A</sup>	Holzleiter <sup>C</sup>	40 x 150 cm	34,95	
1663	Systembalken <sup>C</sup> + 4 Systemschrauben Art. 1670	3,6 x 8,8 x 98 cm	5,25	

#### Teil 3 DER GIGA-TURM UND SEINE AUSBAUTEILE

1703	Systembalken 188 <sup>C</sup> + 4 Systemschrauben Art. 1670	3,6 x 8,8 x 188 cm	10,75	
1702	Schrägbalken <sup>C</sup> + 4 Systemschrauben Art. 1670	4,4 x 8,8 x 103,3 cm	7,95	
1705 <sup>A</sup>	Sandkastendeckel Pirat <sup>C</sup>		27,95	
1697 <sup>A</sup>	Wellenrutsche 295 - blau ①		119,95	
1144 <sup>A</sup>	Wellenrutsche 235 - rot ①		99,95	
1667	Klettersteg <sup>C</sup>	50 x 228 cm	56,95	
1694 <sup>A</sup>	Bodenanker eindrehabar		8,45	

Bitte beachten Sie unsere Hinweise zur Alters- und Gewichtsbeschränkung! WINNETOO ist für den privaten Gebrauch und grundsätzlich für Kinder von 3 bis 14 Jahren geeignet.

Abweichend hiervon gelten für diese speziell gekennzeichneten Artikel folgende Hinweise:

① bis 70 kg ② bis 100 kg ③ bis 140 kg ④ bis 300 kg ⑤ nur in Verbindung mit dem WINNETOO System ⑥ für Kinder von 8 bis 14 Jahren ⑦ für Kinder von 9 bis 36 Monaten

**TIPP**

Lust auf Farbe? Die sechs WINNETOO Spezial-Farben finden Sie auf Seite 69.



## Der 6-Eck Spielturm Ab Seite 36

Das XXL „Start-Set“ mit sechs Anbauseiten

### DER 6-ECK SPIELTURM UND SEINE AUSBAUTEILE

4292 <sup>A</sup>	WINNETOO 6-Eck Spielturm <sup>C</sup>	210 x 194 x 290 cm	499,00	
1719 <sup>A</sup>	Bodenanker SAFETY Plus		16,45	
4293 <sup>A</sup>	6-Eck Dach mit Plane	inklusive Holzgerüst	149,00	
4297	6-Eck Systemalken <sup>C</sup> + 4 Schrauben, Art. 1670	4,4 x 8,8 x 103,8 cm	9,99	
1670	Systemschraube, 12er-Set	(verzinkt)	7,45	

Bauen Sie den 6-Eck Turm mit der Rutsche, den Wandelementen und den Spielelementen, zum Beispiel der Feuerwehrtange, aus.

## Die Schaukel-Bauteile Ab Seite 40

zum Ausbauen oder für freistehende Anlagen

### Teil 1 DIE SCHAUKEL-BAUTEILE (START-ELEMENTE)

1668 <sup>A</sup>	Schaukelbalken-Halter - rot		26,95	
1648	Schaukelbalken <sup>C</sup>	8,8 x 8,8 x 290 cm	35,95	
1647 <sup>A</sup>	A-Seitenteil <sup>C</sup>	(mit zwei Streben)	66,95	
1724 <sup>A</sup>	Bodenanker	für A-Seitenteil	17,95	

### Teil 2 DIE SCHAUKEL-BAUTEILE (AUSBAUELEMENTE)

1651 <sup>A</sup>	Sprossenwand <sup>C</sup>	100 x 250 cm	94,95	
1683	Kletternetz <sup>1</sup>	100 x 250 cm	99,95	
1684 <sup>A</sup>	Reckstange 90 - rot <sup>5</sup>		25,95	
1697 <sup>A</sup>	Wellenrutsche 295 - blau <sup>1</sup>		119,95	
1650 <sup>A</sup>	Plattform 150 <sup>C</sup>	Höhe: 150 cm	84,95	
1692	Schaukelhaken	(Standard)	5,35	
1693	Schaukelhaken SAFETY		9,95	

### Teil 3 DIE SCHAUKEL-BAUTEILE (SCHAUKELN UND MEHR)

1676 <sup>A</sup>	Gondelschaukel - mehrfarbig <sup>2</sup> <sup>2</sup>	(Metall m. Kunststoffsitzen)	124,95	
1671	Schaukelsitz - farbig <sup>2</sup> <sup>1</sup>		15,95	
1726	Schaukelsitz - Holz <sup>2</sup> <sup>1</sup>		19,95	
1673	Babysitz - mehrfarbig <sup>2</sup> <sup>1</sup> <sup>7</sup>		33,95	
1674	Babysitz Vario - mehrfarbig <sup>2</sup> <sup>1</sup> <sup>7</sup>	(verstellbar)	46,95	
1982	Seilset für Reifenschaukel <sup>2</sup> <sup>3</sup>	Selbstmontage-Set, o. Reifen	37,95	
1675	Tellerschaukel - farbig <sup>1</sup>		24,95	
4201	Tellerschaukel - farbig, für Seilbahn (Art. 4200, S. 65) <sup>1</sup> <sup>6</sup>		21,45	
1678	Holztrapez mit Ringen - farbig <sup>2</sup> <sup>1</sup>		15,95	
1680	Knotenseil <sup>1</sup> <sup>1</sup>		31,95	
1681	Kletterseil <sup>1</sup> <sup>1</sup>		22,95	
1682	Strickleiter <sup>2</sup> <sup>1</sup>		29,95	

**Wichtig:** Zur Befestigung benötigen Sie einen <sup>(1)</sup> oder zwei <sup>(2)</sup> Schaukelhaken Standard (Art. 1692) oder SAFETY (Art. 1693), siehe Seite 45.

## Das Spiel-Zubehör Ab Seite 48

Klettern, turnen, spielen und vieles mehr

### Teil 1 SPIEL & SPASS MIT WINNETOO

1664 <sup>A</sup>	Vielzweckbalken <sup>C</sup>	5,8 x 9 x 290 cm	27,95	
1683	Kletternetz <sup>1</sup>	100 x 250 cm	99,95	
1651 <sup>A</sup>	Sprossenwand <sup>C</sup>	100 x 250 cm	94,95	
1718 <sup>A</sup>	Feuerwehrtange - rot <sup>5</sup>	Länge: 280 cm	74,95	
1684 <sup>A</sup>	Reckstange 90 - rot <sup>5</sup>		25,95	
0143	Pfosten <sup>C</sup> (senkrechte Stütze)	9 x 9 x 240 cm	13,95	
0131	Pfostenkappe 90 - Holz <sup>C</sup>		3,99	
1685 <sup>A</sup>	Klettersteine - rot <sup>1</sup>	(5er-Set)	25,95	
4255 <sup>A</sup>	Steuerrad - farbig		24,95	
1727 <sup>A</sup>	Steuerrad - farbig		21,45	
4202 <sup>A</sup>	Lenkrad mit Hupe - farbig		18,95	
1688 <sup>A</sup>	Lenkrad - farbig		13,95	
4256 <sup>A</sup>	Doppelfernrohr - mehrfarbig		24,95	
4267 <sup>A</sup>	Fernrohr mit Spielkompass - mehrfarbig		24,95	
1687 <sup>A</sup>	Spion - mehrfarbig		25,95	

### Teil 2 SPIEL & SPASS MIT WINNETOO

4204	Flaggenset Boys (Pirat/Wikinger)	2 St. à 60 x 45 cm	15,95	
4205	Flaggenset Girls (Schloss/Einhorn)	2 St. à 60 x 45 cm	15,95	
1711	Fahnenmast 300 <sup>C</sup>	Ø 6 cm, Länge: 300 cm	20,95	
1712 <sup>A</sup>	Fahnenmast-Halter <sup>C</sup>		16,95	
1690	Boxsack - rot <sup>1</sup>	(für Holzspan-Füllung)	37,95	
1689	Basketballkorb <sup>C</sup> + 3 Systemschrauben Art. 1670		31,95	
4203 <sup>A</sup>	AKTION Tafel mit Uhr	60 x 50 cm	15,00	

### Zubehör SPIEL & SPASS MIT WINNETOO (Seite 64/65)

1715 <sup>A</sup>	WINNETOO Maxi-Tor <sup>C</sup>	197 x 149 cm	49,95	
4200	Seilbahn <sup>1</sup> <sup>6</sup>	Befestigungshinweise <sup>o</sup> a. S. 65 beachten!	79,95	
4201	Tellerschaukel <sup>1</sup> <sup>6</sup>	farbig, für Seilbahn (Art. 4200)	21,45	

## Für die Sicherheit! Seite 53

Kleine Helfer für sicheren Halt und für den Fall des Falles

### Für alle WINNETOO Bauteile

1696 <sup>A</sup>	Haltegriffe - gelb	(2er-Set)	8,45	
3113 <sup>A</sup>	Edelstahlgriffe	(2er-Set)	28,00	
1691	Fallschutzmatte bis Fallhöhe 80 cm	50 x 50 x 2,5 cm	14,95	
1698	Fallschutzmatte bis Fallhöhe 120 cm	50 x 50 x 4,5 cm	24,95	
1680	Knotenseil <sup>1</sup> <sup>1</sup>	als Griffseil am Klettersteg	31,95	

Bitte beachten Sie schon bei der Planung die Sicherheitshinweise zu den einzelnen Bauteilen in der WINNETOO Montageanleitung!

# Bunte Kinderwelten







Vom Spielturn-Kompaktmodell bis zur Kinderbank für die Terrasse, vom Reck für kleine Turner bis zum XXL-Sandkasten mit Sonnendach - hier sind die Kinderwelten-Ideen!

# FIPS & Co.

## „DIE SPIELTURM-„KOMPAKTMODELLE“



Kletterwand

Sandkasten

Kaufladen

### FIPS - vierzig tolle Aufbauvarianten!

Natürlich gibt es viele andere Aufbauvarianten, wir aber empfehlen den Aufbau einer der von uns vorgestellten Bauvarianten. Dann gehen Sie in Sachen Fallräume und Sicherheitsabstände auf Nummer Sicher! In der Aufbauanleitung der Türme finden Sie die Bauvarianten und deren Sicherheitsräume im Detail: Die Anleitung liegt Ihrem Bausatz bei. Vorab finden Sie diese unter: [www.traumgarten.de/fips](http://www.traumgarten.de/fips)

**Bitte beachten Sie:** Die FIPS Kompaktmodelle und deren Zubehör sind für alle Kinder von 3 bis 14 Jahren geeignet.

**Sicherheit geht vor:** Im Bereich „Spielgeräte für den Garten“ verändern sich stetig technische Normen und Anforderungen zum Wohle und zur Sicherheit der Kinder. Unsere Produkte erfüllen stets alle Anforderungen! Bitte haben Sie aber Verständnis, dass mitunter Fotos nicht immer „dem letzten Stand“ entsprechen.



**FIPS.** Die FIPS Kompaktmodelle bieten Ihnen kindgerechte, ausbaubare Spieltürme mit vielen tollen Extras, die Sie auf viele Arten aufbauen und erweitern können! Rutschen, klettern, turnen, toben - hier leuchten die Kinderaugen! Um es Ihnen einfach zu machen, haben wir **VIERZIG KOMPAKTE AUFBAUARIANTEN** zusammengestellt, die in Bezug auf ihre Sicherheitsräume alle Anforderungen erfüllen. Diese Anlagen sind erfolgreich vom TÜV geprüft worden!

### Vier „Start-Sets“



FIPS Kletterturm

FIPS Spielturm  
RitterburgFIPS Spielturm  
PiratFIPS Spielturm  
Princess

### 40 Ausbauvarianten ...

z. B. FIPS Spielturm Princess  
mit Rutsche und Schaukelbauz. B. FIPS Spielturm Ritterburg  
mit Schaukelbau



Im **FIPS Spielturm Pirat** toben die echten Kerle im Turm mit Sandkasten, auf der Leiter oder der Kletterwand mit den fünf bunten Klettersteinen.



Der **FIPS Spielturm Princess** lässt Mädchenherzen höher schlagen: Am Turm angebaut ist der Laufsteg und die Leiter, unten im Turm befindet sich der „Kaufladen“.



Der **FIPS Spielturm Ritterburg** wartet mit einem ausgebauten Turm mit Zinnen, Eingang und Fenster, Leiter und Kletterwand mit fünf bunten Klettersteinen auf.



Der **FIPS Kletterturm** bietet serienmäßig einen Klettersteg und eine Kletterwand mit fünf bunten Klettersteinen. Hier siehst du eine Ausbau-Variante des Kletterturms.



Alle vier FIPS Spieltürme können mit der circa 235 cm langen, extra stabilen **roten Wellenrutsche** ausgebaut werden.



Der **Schaukelanbau** passt an alle vier FIPS Türme: Dem Anbau liegen zwei Schaukeln und ein Kletterseil bei. So entscheidest du, wie dein Anbau aussehen soll!

... von XS bis XXL!



z. B. FIPS Spielturm Pirat und Spielturm Princess



z. B. FIPS Spielturm Pirat mit Rutsche und Schaukelanbau

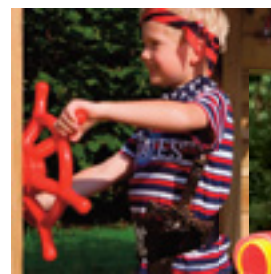

Alle **WINNETOO** Spiel-Ideen oder die Schaukeln (als Ersatz zu den dem Schaukelanbau beiliegenden Schaukelsitzen) erfreuen die kleinen Gartenfreunde auch an den FIPS Spieltürmen (siehe Seite 54/55).

# FIPS & Co.

## „DIE SPIELTURM-„KOMPAKTMODELLE“



Sichere XXL-Spielwelt: Die zwei Spieltürme Pirat und Princess mit Schaukelanbau und Rutsche.

### FIPS „Start-Sets“



Art. 4231  
FIPS Spielturn Ritterburg<sup>A</sup>  
**399,99**

109 x 163 cm, Höhe: 247 cm,  
Pfostenstärke: 7 x 7 cm, Fahnen-  
mast: 42 x 42 mm, L. ca. 200 cm

Spielturn mit Flagge, Balkon, Leiter,  
Kletterwand mit fünf bunten Kletter-  
steinen, zwei Fensterwände, Wand  
mit Eingang, ohne Bodenbefestigung  
(Bedarf Turn: 4 x Art. 1719, Bedarf  
Leiter: 1 x Art. 1695 (2er-Set);  
Anker siehe Seite 54).



Art. 4232  
FIPS Spielturn Princess<sup>A</sup>  
**499,99**

109 x 260 cm, Höhe: 290 cm,  
Pfostenstärke: 7 x 7 cm, Fahnen-  
mast: 42 x 42 mm, L. ca. 200 cm

Spielturn inklusive blauem PE-Dach,  
Flagge, Brückenbau, Leiter, Kaufladen mit  
zwei Bordüren, ohne Bodenbefestigung  
(Bedarf Turn: 4 x Art. 1719, Bedarf Anbau:  
2 x Art. 1719, Bedarf Leiter: 1 x Art. 1695\*  
(2er-Set); Anker siehe Seite 54).



Art. 4233  
FIPS Spielturn Pirat<sup>A</sup>  
**379,99**

109 x 196 cm, Höhe: 290 cm,  
Pfostenstärke: 7 x 7 cm, Fahnen-  
mast: 42 x 42 mm, L. ca. 200 cm

Spielturn inklusive blauem PE-Dach,  
Flagge, Schiffsbug, Leiter, Kletterwand mit  
fünf bunten Klettersteinen, Sandkasten,  
ohne Bodenbefestigung (Bedarf Turn: 4 x  
Art. 1719, Bedarf Schiffsbug: 1 x Art. 1695  
(2er-Set), Bedarf Leiter: 1 x Art. 1695\*  
(2er-Set); Anker siehe Seite 54).



Art. 4208  
FIPS Kletterturn<sup>A</sup>  
**219,99**

109 x 109 cm, Höhe: 313 cm,  
Pfostenstärke: 7 x 7 cm,  
Klettersteg: ca. 41 x 180 cm

Spielturn inklusive blauem PE-Dach,  
Klettersteg und Kletterwand mit fünf  
farbigen Klettersteinen, ohne Boden-  
befestigung (Bedarf Turn: 4 x Art. 1719,  
Bedarf Klettersteg: 1 x Art. 1695 (2er-Set);  
Anker siehe Seite 54).

Lust auf Farbe? Die WINNETOO Spezial-Farben für alle Spielgeräte: Seite 69!



Solider Treffpunkt für alle Gartenkids:  
Die Ritterburg (hier mit roter Rutsche) bietet  
eine tolle Kletterwand auf der Rückseite.

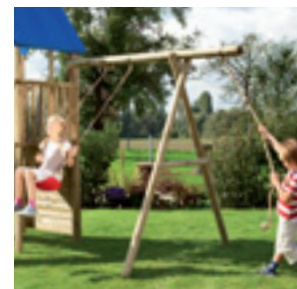

Der Schaukelanbau als Doppelschaukel oder Einzelschaukel mit Kletterseil.



### Ausbau & Anbau

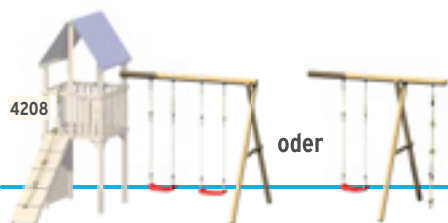

Art. 4208  
Schaukelanbau<sup>A</sup> (passt nur für die FIPS Spieltürme)  
**79,99**

Breite: 239 cm, Höhe: 220 cm,  
ohne Bodenbefestigung (Bedarf: 2 x Art. 1694;  
Anker siehe Seite 54).

**Ein Anbau – zwei Aufbaumöglichkeiten:** Den Schaukel-  
anbau erhalten Sie mit zwei Kunststoff-Schaukeln<sup>B</sup>  
und einem Knotenseil: So können Sie den Anbau als  
Doppelschaukel **oder** als Einzelschaukel mit Knotenseil auf-  
bauen. Bei Aufbau als Doppelschaukel wird das Knotenseil  
beim Kletterturm als Seil am Klettersteg verwendet.

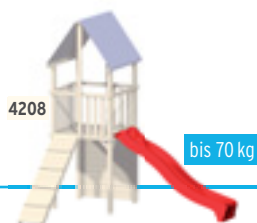

Art. 1144  
Wellenrutsche 235 - rot  
**99,95**

Länge: 235 cm, Breite:  
ca. 50 cm, Kunststoff,  
Gewicht: 12 kg

Die qualitativ hochwertige  
Rutsche ist durch die hohe  
Materialdicke besonders  
verwindungsstabil.

### Sicherheit geht vor!



Art. 1696  
Haltegriffe - gelb, 2er-Set  
**8,45**

Kunststoff, Länge: ca. 25 cm,  
mit zwei Schraubensätzen für  
die Sicherheit an allen Stellen:

1. Satz: 6-Kant Holzschrauben für  
die Befestigung an Pfosten
2. Satz: Schlossschrauben für die  
Befestigung an Brüstungsbrettern  
(Balkon oder Anbau)

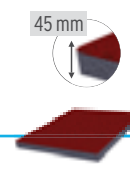

Art. 1698  
Fallschutzmatte  
**24,95**

50 x 50 cm, Stärke: 45 mm,  
Falldämpfendes Gummi-Granulat,  
Oberseite rötlich-braun eingefärbt;  
bis Fallhöhe 120 cm  
Generell: Der Boden unter den  
Spielgeräten sollte weich und  
„fallfreundlich“ sein. Es gilt beim  
schützenden Belag: Je dicker,  
desto besser. Dünnere Fallschutz-  
matte, siehe Seite 53.

# FIPS, FABIAN, KIM & Co.

## SCHAUKELN, PICKNICKTISCHE UND MEHR



Die zwei FIPS Massivholz-Doppelschaukeln bieten auch im Detailvergleich beste Qualität!

Die massiven Schaukelbalken zum Beispiel sind um 45° gedreht verbaut. So entspricht der Durchmesser an der entscheidenden Stelle, über den Schaukeln, einem Durchmesser von 12 cm.



Lust auf Abwechslung? Anstelle der zwei Standard-Schaukelsitze bieten wir noch eine Menge: Vom Babysitz bis zur Gondelschaukel, vom Trapez bis zur Tellerschaukel (Übersicht der Schaukeln auf Seite 46/47 und auf Seite 54/55).



Art. 1980  
FIPS Massivholz-Doppelschaukel<sup>®</sup>  
**159,00**

Breite: 290 cm, Tiefe: 222 cm, Höhe: 248 cm,  
Kantholz: 9 x 9 cm, inklusive zwei Schaukeln<sup>4</sup>



Art. 1979  
FIPS Massivholz-Doppelschaukel mit Podest<sup>®</sup>  
**259,00**

Breite: 359 cm, Tiefe: 222 cm, Höhe: 248 cm,  
Kantholz: 9 x 9 cm, inklusive zwei Schaukeln<sup>4</sup>,  
ohne Rutsche (siehe rechts)



Podest-  
höhe: 115 cm

bis 70 kg

Art. 1673,  
Seite 46

Art. 1144  
Wellenrutsche 235 - rot  
**99,95**

Länge: 235 cm, Breite: ca. 50 cm,  
Kunststoff, Gewicht: 12 kg

Die FIPS Massivholz-Doppelschaukeln erhalten Sie ohne Bodenbefestigung (Bedarf pro schrägem Stützpfosten: 1 x Art. 1724, Bodenanker für A-Seitenteil, siehe Seite 55)

Die qualitativ hochwertige Rutsche ist durch die hohe Materialdichte besonders verwindungsstabil.

Lust auf Farbe? Die WINNETOO Spezial-Farben für alle Spielgeräte: Seite 69!



Nadelholz

Art. 0855



Lärche

Art. 1248



Art. 0855 FABIAN  
Picknicktisch für Kinder<sup>®</sup>  
**28,95**

Holzbauteile aus kesseldruckimprägniertem Nadelholz, Maße: 89 x 89 cm, Höhe: 50 cm, Sitzhöhe: 28 cm, Sitzfläche: 18 x 89 cm, Tischfläche: 37 x 89 cm, Brettstärke: 18 mm



Art. 1247 WINNET00  
Picknicktisch für Kinder<sup>®</sup>  
**49,95**

Holzbauteile aus europäischem Lärchenholz, Maße: 89 x 89 cm, Höhe: 50 cm, Sitzhöhe: 28 cm, Sitzfläche: 18 x 89 cm, Tischfläche: 37 x 89 cm, Brettstärke: 18 mm



Art. 1248 WINNET00  
Picknicktisch für Jugendliche<sup>®</sup>  
**84,95**

Holzbauteile aus europäischem Lärchenholz, Maße: 119 x 115 cm, Höhe: 61 cm, Sitzhöhe: 34,5 cm, Sitzfläche: 24,5 x 119 cm, Tischfläche: 49,5 x 119 cm, Brettstärke: 22 mm



Art. 4206  
KIM Spielhaus Typ A  
**299,00**

Bausatz aus Fichtenholz, natur, 132 x 158 cm (Außenmaß inklusive Dachüberstand), Höhe: 146 cm, Innenmaß: 100 x 100 cm, Tür/Kippfenster mit Drehknauf zum Verschießen, ohne Boden, inklusive Dachpappe

Lärche



Art. 1247

Die leichtgewichtigen Picknicktische bieten das Plus an Sicherheit: Durch die Schrägstellung der Tischbeine haben die Picknicktische auch bei einseitiger Belastung eine hohe Standfestigkeit. Passende Farben gibt's übrigens auf Seite 69.

# LILLY, WINNETOO & Co.

## SPIELTORE, RECKS UND MEHR

Lärche



# TOOR!

WINNETOO Klettertor<sup>A</sup>  
aus Nadelholz oder Europäischem Lärchenholz

Seitenwand, Leiter- und Hangelgestell vormontiert,  
inklusive fünf farbigen Klettersteinen,  
Breite: 239 cm, Höhe: 209 cm, Tiefe: 52 cm,  
Wangen: 58 x 88 mm, Tornetz: geknüpft, inklusive  
Befestigungsleine für das Netz, ohne Boden-  
befestigung (Bedarf: z. B. 4 x Art. 1719, Seite 54)

Art. 4215

Nadelholz, imprägniert  
199,95

Art. 1245

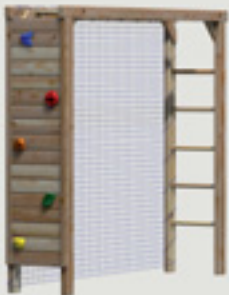
Europäisches Lärchenholz  
239,00

Art. 1715  
WINNETOO Tor<sup>A</sup>  
49,95

Holzbauteile aus kesseldruckimprägniertem Nadelholz, Seitenteile vormontiert,  
Breite: 197 cm, Höhe: 149 cm, Tiefe: 58 cm, Rahmen: 48 x 48 mm, mit gezapften  
Eckverbindungen (fertig montiert), Firstbalken: 44 x 68 mm, Tornetz: geknüpft,  
Masche: ca. 10 x 10 cm, inklusive Befestigungsleine für das Netz, ohne Boden-  
befestigung (Bedarf: z. B. 2 x Art. 1694 Bodenanker, eindrehabar, Seite 54)

Lust auf Farbe? Die WINNETOO Spezial-Farben für alle Spielgeräte: Seite 69!

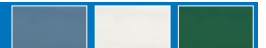
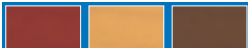





Sandbedarf: 2/3 voll,  
ca. 0,25 cbm (370 kg)

Art. 1584  
LILLY Sandkasten  
Bausatz<sup>A</sup>  
**129,00**

Art. 4186  
LILLY Abdeckplane  
PE-Folie, blau<sup>B</sup>  
**14,95**

4-Eck Sandkasten aus pflegeleichten, farbigen Multiplex-Platten (farbig passend zu den Wänden aus dem WINNETOO System), Maße: ca. 121,5 x 125,5 cm, Seitenhöhe: 28 cm, Brettstärke der Sitzbretter und Seitenwände: 15 mm

bis 70 kg



Art. 4200  
WINNETOO Seilbahn  
**79,95**

mit oder ohne die Tellerschaukel (Art. 4201, Seite 55) verwendbar; Befestigung nur an feststehenden Objekten, z. B. großen Bäumen oder Hauswänden - nicht an Spieltürmen! Hier können die Bodenanker den entstehenden Kräften nicht standhalten! Geeignet für Kinder von 8 bis 14 Jahren!



Lärche

Art. 1246  
WINNETOO Spielreck, 2er-Set  
Europäisches Lärchenholz  
**89,95**

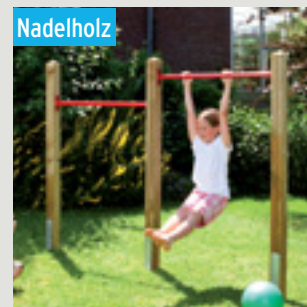

Nadelholz

Art. 4214  
WINNETOO Spielreck, 2er-Set  
Nadelholz, imprägniert  
**79,95**

Breite: 203 cm, Höhe: 155 cm (Platzbedarf inklusive Fallräume: 203 x 304 cm), Pfostenstärke: 88 x 88 mm, Reckstangen aus rot lackiertem, verzinktem Stahl, Breite 90 cm, Ø 32 mm, Reckstangenhöhe variabel bis maximal 145 cm

Extra: drei Bodenanker für die sichere Erdverankerung der Pfosten: Art. 1884 Träger Erdverbau aus Stahl, inklusive Schrauben, zum Einbetonieren, mit langem Montagefuß zur zeitsparenden Justage **19,95**



**Schön und praktisch:** Die Führungsrinnen sehen klasse aus und erleichtern das Ausrichten des Pfostens. Die Ziernuten auf den Frontseiten unterstreichen die wertige Ausführung. Wählen Sie das Reck-Set aus Lärchen- oder imprägniertem Nadelholz - ganz nach persönlichem Geschmack.

# HARRY, JANINA, MORITZ & BENJAMIN

## SANDKÄSTEN MIT ABDECKUNGEN



Der Sandkasten MORITZ mit dem blauen Sonnendach bietet dir bei Spiel und Spaß Schutz vor Regen und (zu viel) Sonne. Unsere Fotos oben zeigen MORITZ mit dem Kombi-Set.



Sandbedarf: 2/3 voll,  
ca. 0,13 cbm (195 kg)



Art. 1077  
HARRY Sandkasten<sup>A</sup>  
**36,95**

Maße: 120 x 120 cm, Höhe: 20 cm,  
Brettstärke: 15 mm, inklusive  
zweiteiliger Holzabdeckung

Der kleine HARRY passt auf jede  
Terrasse und auf einen Balkon.



Art. 4254  
JANINA Sandkasten<sup>A</sup> mit Dach  
**69,90**

Dach: PE-Folie (blau\*)  
120 x 120 cm, Höhe: 160 cm  
Brettstärke: 15 mm

JANINA ist die „Mischung“ aus  
HARRY und MORITZ.

Sandbedarf: 2/3 voll,  
ca. 0,13 cbm (195 kg)



Art. 0813  
MORITZ Sandkasten<sup>A</sup> mit Dach  
**89,95**

Dach: PE-Folie (blau\*)  
134 x 134 cm, Höhe: 162 cm  
Wandstärke: 28 mm

Sandbedarf: 2/3 voll,  
ca. 0,27 cbm (405 kg)



Art. 1628  
MORITZ Kombi-Set  
**38,95**

montiert, 5-teilig,  
134 x 134 cm, Brettstärke: 16 mm

Das Kombi-Set ist Sitzbank, Spieltisch und Holzabdeckung und vieles mehr.  
Hinweis: Beim Einbau von Sitzcken passt das Kombi-Set nicht.



Art. 1021  
Sitzcke für MORITZ  
**6,99**

fertig montiert, 72 x 28 cm,  
Brettstärke: 20 mm, bis zu vier  
Sitzcken pro MORITZ einbaubar

Lust auf Farbe? Die WINNETOO Spezial-Farben für alle Spielgeräte: Seite 69!

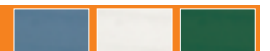



Sandbedarf: 2/3 voll,  
ca. 0,43 cbm (645 kg)

Art. 0844  
BENJAMIN Kinderpavillon<sup>A</sup>  
99,95

Holzgrundmodell<sup>A</sup>, ohne Dach,  
164 x 164 cm, Höhe: 180 cm,  
Wandstärke: 28 mm



Art. 0812  
BENJAMIN Dach mit Seitenteilen, blau  
99,95

sehr stabiles, hochwertiges Gewebe  
(Polyester, blau\*), mit vier Fenstern,  
alle vier Seiten aufrollbar, verschließbar  
mit Klettverschlüssen



Art. 1159  
BENJAMIN Dach mit Seitenteilen, bunt  
59,95

PE-Folie (orange/blau/grün\*), mit vier  
Fenstern, alle vier Seiten aufrollbar,  
verschließbar mit Klettverschlüssen



Art. 1021  
Sitzzecke für BENJAMIN  
6,99

fertig montiert, 72 x 28 cm,  
Brettstärke: 20 mm, bis zu vier Sitzecken  
pro BENJAMIN einbaubar



Sitzbänke,  
Seite 63

Das Dach mit Seitenteilen bietet Schutz vor der Sonne und mit seinen aufrollbaren Seitenwänden  
(Tipp: nach innen aufrollen, dann läuft kein Wasser rein) Schutz vor dem Wind.

# BEO, INGAR & Co.

## SANDKÄSTEN, SPEZIAL-FARBEN & MEHR



*Lärche*  
Europäisch

**Schön und langlebig!** Das hochwertige, Europäische Lärchenholz hält länger als Nadelholz ohne Imprägnierung! Gegen die natürliche Vergrauung wirken handelstübliche Holzlasuren. Bitte fragen Sie Ihren Fachhändler und beachten Sie die Hinweise zu den Holzarten im separat erhältlichen Großen Gartenplaner (dort im vorderen Info-Bereich).



Lärche



Sandbedarf: 2/3 voll,  
ca. 0,3 cbm (450 kg)

Art. 1249  
BEO Sandkasten  
**89,95**

aus Europäischem Lärchenholz, natur,  
Steck-Bausatz, Ø 174 cm, Höhe: 30 cm,  
Sitzflächen: 14 x 87 cm, Brettstärke: 20 mm



Sandbedarf: 2/3 voll,  
ca. 0,33 cbm (495 kg)

Art. 0419  
INGAR Sandkasten  
**71,95**

Steck-Bausatz, Nadelholz, kesseldruck-  
imprägniert, Ø 192 cm, Höhe: 31 cm, Sitz-  
flächen: 13 x 90 cm, Brettstärke: 20 mm



Art. 1600  
Planschfolie (nur für INGAR)  
**19,95**

PVC-Folie, blau. Montage: Sitzbretter ab-  
nehmen, Folie einlegen, Sitzbretter wieder  
montieren und Folie dabei einklemmen

Solange der  
Vorrat reicht!



Art. 0418  
Schutzhaube (für INGAR und BEO)  
**17,45**

Material: PE-Folie, blau. Inklusive  
stabilem Gummizug zur Befestigung

Lust auf Farbe? Die WINNETOO Spezial-Farben für alle Spielgeräte: Seite 69!



### Farbe für Spieltürme!



Trotz guter Farbdeckung, bleibt die Struktur und der Charakter des Holzes sichtbar erhalten! Nur der Holzton und die Maserung werden überdeckt. Die WINNETOO Farbe blättert und schuppt nicht ab und benötigt vor dem Farbauffrischen keine Vorbehandlung (z. B. Abschleifen)!



Art. 1749 WINNETOO Farbe wolkenweiß, Gebinde à 750 ml **24,95**



Art. 1750 WINNETOO Farbe sandgelb, Gebinde à 750 ml **24,95**



Art. 1751 WINNETOO Farbe rosenrot, Gebinde à 750 ml **24,95**



Art. 1752 WINNETOO Farbe moosgrün, Gebinde à 750 ml **24,95**



Art. 1753 WINNETOO Farbe meerblau, Gebinde à 750 ml **24,95**



Art. 1754 WINNETOO Farbe erdbraun, Gebinde à 750 ml **24,95**

Die WINNETOO Farbe ist die Spezial-Farbe für ALLE Spielgeräte im Außenbereich. Sie ist besonders dauerhaft - auch bei extremen Witterungsbedingungen!

### Farbe für Sandkasten & Co.!



### Anfassen ungefährlich!

Ohne biozide Wirkstoffe, ohne Konservierungsstoffe! Unbedenklich für Menschen, Tiere und Pflanzen (nach getrocknetem Anstrich). Gemäß DIN 53160 speichel- und schweißecht und gemäß EN 71.3 geeignet für Kinderspielzeug und alle Spielgeräte im Innen- und im Außenbereich.

# WINNETOO PRO

Das Spielsystem für alle öffentlichen Bereiche, zum Beispiel für Gaststätten, Hotels, Pensionen, Vereinsheime, Sportplätze, Ferienanlagen, Jugendherbergen, Kindergärten/-tagesstätten, Grundschulen, Wohnungsgemeinschaften u. v. m.





Extra stabil!  
Extra sicher!

**WINNETOO**  
**PRO**



Öffentlich zugängliche Bereiche unterliegen anderen gesetzlichen Regelungen; daher haben wir mit WINNETOO PRO ein Spielsystem entwickelt, das diesen Anforderungen gerecht wird!



DAS ÖFFENTLICHE SPIELSYSTEM



**WINNETOO**, das aktive Spielsystem, ist im privaten Bereich seit Jahren sehr erfolgreich und beliebt. WINNETOO PRO – das System für den **ÖFFENTLICHEN BEREICH** – ist nach den Anforderungen der **DIN EN 1176** gefertigt. Diese gesetzliche Norm regelt die Anforderungen für Spielgeräte im öffentlichen Spiel- und Wohnumfeld. Wer beim Aufbau und der Wartung alle weiteren gesetzlichen Bestimmungen beachtet, der hat somit juristisch alles getan, damit ihn in der Regel kein Verschulden trifft, wenn es zu einem Unfall auf der frei zugänglichen Spielanlage kommt. Wichtig: Auch frei zugängliche Spielanlagen vor Mehrfamilienhäusern, vor Geschäften und vor allem vor Hotels und Restaurants gelten als öffentliche Spielanlagen (ggf. mit den Anforderungen nach der DIN EN 1176)!





Rutschen

Klettern  
und Hangeln

Schaukeln



Buddeln



## Planung

Mit den Systembauteilen können Sie ruck, zuck eine eigene Spielanlage zusammenstellen oder - ganz einfach - Sie übernehmen eine unserer zertifizierten Anlagenvarianten.



## Kosten I

WINNETOO PRO bietet eine ganze Menge fürs Geld! Wir haben schon bei der technischen Entwicklung des Systems auf ein optimales Preis-/Leistungsverhältnis Wert gelegt. Vergleichen Sie selbst!



## Kosten II

Unser Tipp: Achten Sie bei Ihren Vergleichen auch auf das Kleingedruckte: WINNETOO PRO bietet Komplett-Sets ohne versteckte Kosten! Bodenanker und Befestigungen sind inklusive!



## Größe

WINNETOO PRO bietet nicht nur für jeden Geldbeutel eine tolle Spielanlage, auch jeder Spielraum kann optimal ausgenutzt werden! Von S bis XXL - alles geht!



## Sicherheit

In die Entwicklung von WINNETOO PRO haben wir viel Detailarbeit und Sorgfalt gesteckt. Alle Bauteile sind nach der DIN EN 1176 gebaut! Der Sicherheit zuliebe!



Einige der zertifizierten Anlagen.

**WINNETOO PRO** bietet zwei Einstiege in die Gestaltung eines eigenen „Spielplatzes“. Im WINNETOO PRO System haben wir fertige Spielanlagen vorbereitet und diese vom TÜV unter der Zertifikatsnummer 44 320 10 374099 zertifizieren lassen. Die vorzertifizierten Anlagen stellen wir Ihnen ausführlich im separat erhältlichen WINNETOO PRO Planer vor! Aber auch für alle, die es ganz individuell mögen, bietet WINNETOO PRO mit den „Schnell-Startern“ tolle Möglichkeiten! Diese Basis-Zusammenstellungen können Sie übernehmen oder nach Wunsch mit den Systembauteilen bauen. Planen Sie nach Wunsch und scheuen Sie sich nicht, Ihren Fachhändler um Rat zu fragen!



**GRATIS**  
JETZT PLANER ABHOLEN

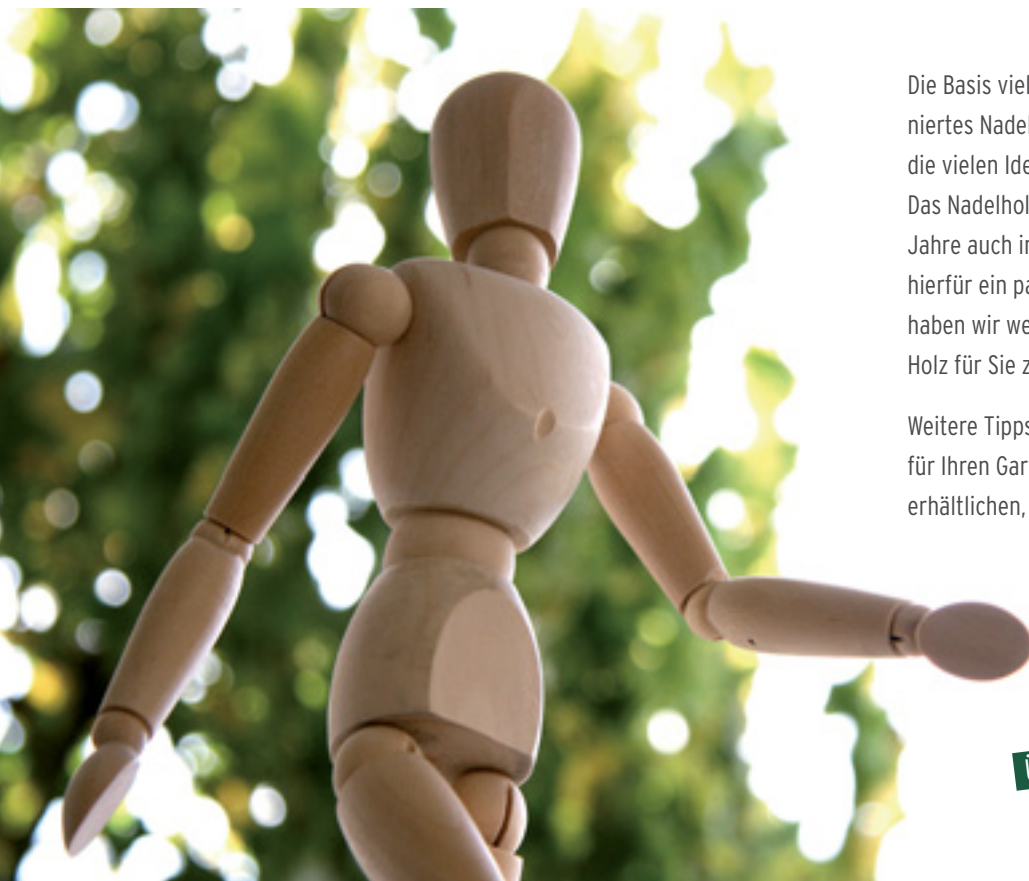

Die Basis vieler unserer Spielgeräte ist kesseldruckimprägniertes Nadelholz. Dieser Naturwerkstoff macht es möglich, die vielen Ideen für Kinder zu fairen Preisen zu realisieren. Das Nadelholz ist bei einer fachgerechten Montage viele Jahre auch im Außeneinsatz haltbar. Es gilt allerdings, hierfür ein paar Hinweise zu beachten. Auf diesen zwei Seiten haben wir wesentliche Informationen über den Werkstoff Holz für Sie zusammengetragen.

Weitere Tipps, Informationen und viele neue, tolle Ideen für Ihren Garten finden Sie im separat bei Ihrem Fachhändler erhältlichen, kostenlosen großen Gartenplaner.

ÜBER 200 SEITEN!



## Aus dem Holzlexikon. „Holz lebt!“

„**Holz lebt. Holz arbeitet.**“, so sagt der Volksmund und meint damit, dass jedes Stück Holz ein Stück lebendige Natur ist. Um – besonders im Außenbereich – jahrelang Freude am Holz zu haben, beachten Sie bitte: Der Werkstoff Holz ist Basis vieler unserer Produkte. Wir setzen bei unseren Produkten unterschiedliche Holzarten ein, z. B. Europäisches Nadelholz, Europäische Lärche, handgeölte Eiche, Sibirische Lärche und FSC®-zertifizierte<sup>A</sup> Harthölzer. Generell werden Hölzer in verschiedene Dauerhaftigkeitsklassen eingeteilt, die man durch eine besondere Behandlung (z. B. die Kesseldruckimprägnierung<sup>B</sup>) positiv beeinflussen kann.

Unsere DURA Harthölzer sind von Natur aus in der besten Dauerhaftigkeitsgüte-Klasse 1 und härter als beispielsweise Bangkirai.

Die Eiche bietet eine sehr gute Haltbarkeit durch holzeigene Stoffe, die zum Beispiel vor Pilzbefall schützen. Die Eiche, die Sie bei uns als handgeölte Eichezäune finden, sollte aber, um ihren Farbton zu erhalten, regelmäßig aufgefrischt werden.

Die Sibirische Lärche ALTAI ist mit der Klasse 2-3 immer noch dauerhaft ohne zusätzliche Behandlung, dazu mit einer wunderschönen hellen Oberfläche und Holzmaserung.

Europäische Lärche ist mit Klasse 3 mäßig dauerhaft, muss aber dafür ebenfalls nicht

behandelt werden. Die Schönheit der Holzmaserung kommt zwar nicht an die der Sibirischen Lärche heran, aber für den natürlichen Einsatz ohne chemische Behandlung – z. B. für unseren BEO Sandkasten – ist die Europäische Lärche bestens geeignet.

Europäische Nadelhölzer (Fichte und Kiefer) sind von Natur aus nur wenig dauerhaft. Sie werden von uns je nach Einsatzzweck durch die Kesseldruckimprägnierung<sup>B</sup>, den Einsatz von Farblasuren oder durch konstruktiven Holzschutz ausreichend dauerhaft gemacht. Vermeiden Sie aber auf jeden Fall stehende Nässe und dauerhaften Erdkontakt, um Holzfäule zu vermeiden.

Bitte beachten Sie bei Ihrer Entscheidung für Holz: UV-Strahlung führt bei Holz zu einem natürlichen Vergrauungsprozess – die Oberfläche „verbrennt“. In vielen Fällen wird dies als optisch angenehm wahrgenommen. Mit offenporigen Farblasuren können Sie aber auch immer wieder eine frische Optik herstellen. Die Oberfläche wird dadurch sogar geschmeidiger und weniger rissanfällig.





**Spannungsriss durch die Holz-trocknung**

Holz ändert durch klimatische Einflüsse und die dadurch bedingte Aufnahme und Abgabe von Wasser seine Dimensionen.

Dies ist eine natürliche Erscheinung des Werkstoffes Holz, kann daher von uns bei der Herstellung nicht ausgeschlossen werden und stellt keinen Mangel dar\*.



**Harzaustritte oder Harzgallen**

Weiche oder harte Harzaustritte - sogenannte Harzgallen oder Harztaschen - können bei Nadelhölzern vorkommen.

Sofern diese im Gehbereich auf Bodendielen oder an optisch wichtigen Stellen auftreten, können Sie diese zum Beispiel mit einem im Fachhandel erhältlichen Entharzer entfernen. Trockenes Harz entfernen Sie am besten mit einem Stechbeitel.



**Äste in der charaktervollen Oberfläche**

Während unsere DREAMDECK Tali FSC<sup>®A</sup> Bodendielen zum Beispiel beinahe astfrei sind, neigen unsere heimischen Nadelhölzer zu einem lebhaften Astbild. Äste gehören zu ihrem Charakter, wobei das Astbild der Kiefer deutlicher ist als das der Fichte. Da Äste zum Holz gehören, stellt ihr Auftreten ebenso keine Mangelercheinung dar wie auch Risse in den Ästen\*!

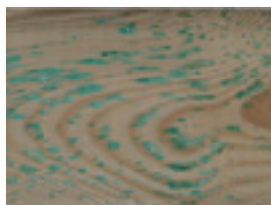

**Ausblühungen von grünlichen Imprägniersalzen**

Bei der Kesseldruckimprägnierung werden zum Schutz der Holzoberfläche Salze in das Holz gepresst. Diese Imprägniersalze reagieren mit Holzinhaltstoffen und können an einigen Stellen „ausblühen“. Diese ungefährlichen, grünlichen Salzkristallisationen verblassen im Laufe der Zeit.

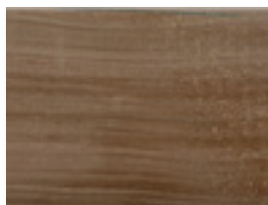

**Unterschiedliche Farbspiele auf dem Holz**

Holz ist ein Naturprodukt. Da ist es verständlich, dass unterschiedliche Partien auch unterschiedliche Farben aufweisen. Aber auch auf einem einzelnen Stück Holz stellen unterschiedliche Farbnuancen keinen Reklamationsgrund dar. Die Farbunterschiede begründen sich zum Beispiel in der Pigmentierung des Holzes. Im Laufe der Zeit gleichen sich die Stellen jedoch durch Witterungseinflüsse farblich an.



**Dunkle Stellen auf der Oberfläche**

Die dunklen Stellen auf der Holzoberfläche haben ihren Ursprung in der Markhöhle, die den Baum durchzog. Wie auch die Äste und die charaktervollen Maserungen gehören auch diese Erscheinungen ebenfalls zum Naturwerkstoff Holz und sind besonders bei Nadelhölzern nicht auszuschließen. Ihr Auftreten bedeutet keinen Mangel\*.

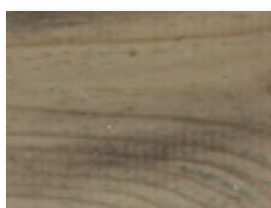

**Stockflecken und leichter Schimmelbefall**

Verfahrensbedingt wird bei der Kesseldruckimprägnierung viel Wasser in das Holz gepresst. Besonders in der warmen Jahreszeit kann es bei frisch kesseldruckimprägniertem und somit feuchtem Holz zu Schimmelbefall und Stockflecken kommen. Dies ist jedoch nur oberflächlich und beeinträchtigt die Qualität und Haltbarkeit des Holzes nicht.

Mit einem Tuch oder einer Wurzelbürste können diese „Schönheitsflecken“ nach dem Trocknen des Holzes entfernt werden. Tipp: Sprühen Sie die betroffenen Stellen vor der Reinigung mit einem chlorhaltigen Reiniger ein.



**Raue Stellen auf der Oberfläche**

Damit Sie ein hochwertiges Produkt erhalten, fertigen wir mit größtmöglicher Sorgfalt. Doch auch modernste Technik und hochwertige Hobel und Fräser können insbesondere an Rundungen und Kappschnitten, in Astbereichen oder bei quer zur Faserrichtung des Holzes verlaufenden Bearbeitungen das Auftreten von rauen Stellen auf der Holzoberfläche nicht verhindern! Wir bitten Sie, diese Stellen ggf. eigenhändig nachzuarbeiten.

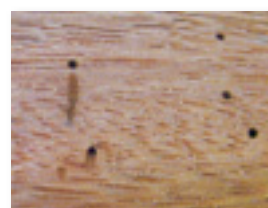

**Natürliche Eigenschaften des Hartholzes**

An Ihrem Hartholz werden Sie viele Jahre Freude haben. Aber auch Hartholz ist ein Naturprodukt. So sieht nicht jedes Stück Holz im Farbspiel aus wie das andere. Außerdem können auf der Oberfläche von überseeischen Harthölzern stecknadelkopfgroße Löcher auftreten. Dies sind die sogenannten „Pinholes“, kleine Wurmlöcher - keine Sorge, Schädlinge leben nicht mehr darin! Diese Löcher sind Teil der natürlichen Optik. Sie lassen sich bei Harthölzern nicht vermeiden.

**Alle Maße sind Circa-Maße!** Holz ist abhängig von den klimatischen Einflüssen. Bei Feuchtigkeit dehnt sich Holz aus, bei Trockenheit gibt es das aufgenommene Wasser wieder ab und zieht sich somit wieder zusammen. Maßtoleranzen bei Holzprodukten sind also Teil der natürlichen Eigenschaften des Holzes und stellen keinen Mangel dar.

\*gemäß DIN 4074

^zertifiziert, FSC<sup>®</sup> C020581

<sup>B</sup>Das Holz wurde mit Holzschutzmittel zum vorbeugenden Schutz vor holzerstörenden Pilzen und Insekten behandelt.

Enthält Kupfercarbonat und N,N-Didecyl-N-methyl-poly-(oxethyl)-ammoniumpropionat. Holz für den Außenbereich.

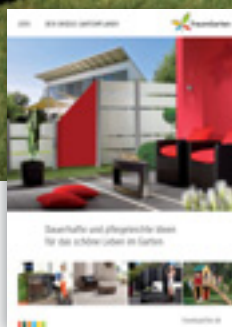

**Wissen, Varianten, Tipps und mehr: Ihr Gratis-Exemplar des großen Gartenplaners wartet auf Sie! Bitte fragen Sie uns danach. Oder stöbern und schmökern Sie unter traumgarten.de**



1558/02/15/45/11/29  
Alle Preise in Euro inklusive der gesetzl. MwSt.

Bitte beachten Sie: Alle in diesem Katalog vorgestellten Kinderspielgeräte und deren Zubehör sind für den privaten Gebrauch und grundsätzlich für Kinder von 3 bis 14 Jahren geeignet. Natürlich gibt es hiervon Abweichungen, zum Beispiel alle Sandkästen. Die Abweichungen von dieser Norm haben wir für Sie gekennzeichnet, zum Beispiel auf den WINNET00 System-Übersichtsseiten 54 und 55.



Verkauf aller Artikel ohne Deko, Irrtümer und technische Änderungen vorbehalten. Farbabweichungen drucktechnisch bedingt.  
Alle Maßangaben sind Ca-Werte. Sollte ein Artikel vergriffen sein, bemühen wir uns, diesen schnellstmöglich wieder für Sie bereitzustellen.  
Alle Preise sind unverbindliche Preisempfehlungen (Stand Februar 2015). Preisänderungen aufgrund Saisonverlauf möglich.

