

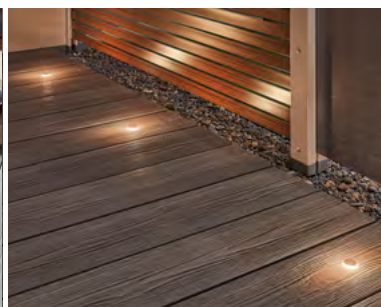

Durable. Facile d'entretien. Sécurisé.
DREAMDECK et ÉCLAIRAGE TraumGarten.



DREAMDECK Aperçu

Prendre la bonne décision pour un achat face à un choix varié de produits n'est pas toujours facile. Utilisez ce catalogue et notre configurateur en ligne pour votre terrasse de rêve.

DREAMDECK PRESTIGE

LAME PLEINE COMPOSITE

Utilisable sur une face avec structure veinage bois



Ces **lames de terrasse modernes** avec leurs surfaces particulières sont insensibles aux taches et plus résistantes aux rayures que les lames en matériaux comparables, elles sont également hydrofuges, de couleur très stable et très antidérapantes.

Lames 23 x 195 mm,
Longueur 300/400/500 cm

À PARTIR DE LA PAGE 6

DREAMDECK PLATINUM

LAME PLEINE COMPOSITE

Une face veinage bois, une face cannelée



Les lames PLATINUM massives sont **protégées avec un film spécial** contre les salissures.

Lames 20 x 195 mm,
Longueur 300/400/500 cm

À PARTIR DE LA PAGE 8

DREAMDECK SOFT

LAME PLEINE COMPOSITE

Une face veinage bois, une face cannelée



Les lames massives sont protégées **avec un film spécial** contre les salissures. La surface absorbant la pression assure une souplesse à la marche.

Lames 21 x 145 mm,
Longueur 300/400/500 cm

À PARTIR DE LA PAGE 10

DREAMDECK BICOLOR

LAME PLEINE COMPOSITE

Une face veinage bois, une face cannelée



Les lames BICOLOR massives offrent grâce au **composite multicolore** un aspect bois d'une authenticité impressionnante

Lames 21 x 125 mm,
Longueur 200/300/400/500 cm

À PARTIR DE LA PAGE 12

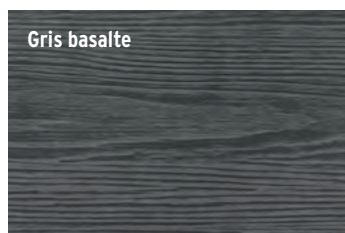

Gris basalte



Gris

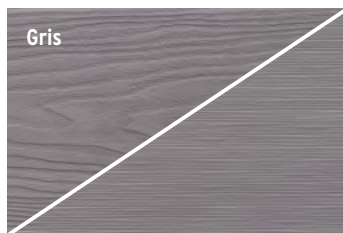

Gris



Anthracite



Gris calcaire



Crème



Sable



Sable

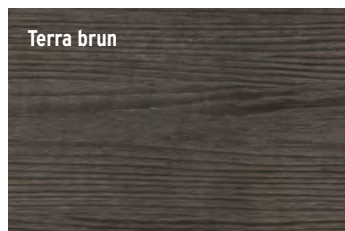

Terra brun



Marron



Marron



Amande

Aménagement de terrasse - avec éclairage - facilité :

www.traumgarten.de/fr/configurateurs

DREAMDECK PLUS/PLUS XL

LAME ALVÉOLAIRE COMPOSITE

Une face veinage bois,
une face cannelée

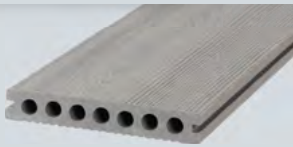

Aspect noble dans un mélange de matériaux modernes : Les lames alvéolaires stables, avec deux faces sont disponibles **en deux largeurs**. Un aspect plus varié est ainsi possible !

Lames étroites 23 x 146 mm,
Lames extra larges 23 x 240 mm,
Longueur 300/400/500 cm

À PARTIR DE LA PAGE 14/16

DREAMDECK BAMBOU/BAMBOU XL

LAME PLEINE BAMBOU

Une face lisse,
une face rainurée



Les lames de terrasse stables et naturelles sont composées d'une matière première qui se renouvelle rapidement. Les **lames standards avec usage à deux faces** peuvent être posées „sans fin“, c'est-à-dire avec bord caché.

Lames claires 20 x 140 mm,
Longueur 220 cm
Lames foncés 22 x 180 mm (XL),
Longueur 185 cm

À PARTIR DE LA PAGE 18

Système d'ÉCLAIRAGE

ÉCLAIRAGE TRAUMGARTEN

Plus de sécurité.
Plus d'ambiance.

Luminaires et accessoires avec 5 ans de garantie du fabricant^A. Avec ce qui va avec : transformateurs de contrôle, câble et détecteur de mouvement (également contrôlables via l'application) !



À PARTIR DE LA PAGE 20

Anthracite

Clair

Gris

Foncé

Marron

DREAMDECK
BICOLOR, page 12

DREAMDECK Matériaux

Avant l'achat du plancher souhaité, vous devez connaître ses avantages et ses caractéristiques. Nous vous conseillons en cas de question, de profiter du conseil et du savoir professionnel de votre vendeur spécialisé qui pourra vous présenter en détail les différents produits pour votre terrasse de rêve.

DREAMDECK

PRESTIGE



Aspect très noble et mélange de matériaux très modernes. Pour trouver les „bonnes lames de terrasse” il suffit de jeter un coup d'œil sur les caractéristiques

DREAMDECK

BAMBOU, BAMBOU XL

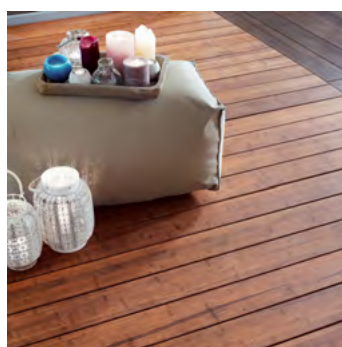

DREAMDECK

PLATINUM, SOFT, BICOLOR, PLUS, PLUS XL

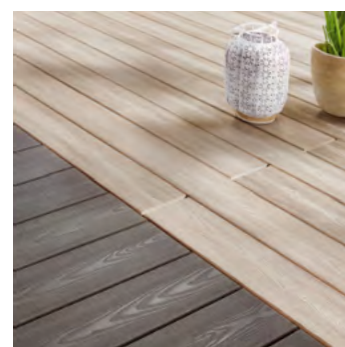

Solidité et durabilité

très bonne

très bonne

très bonne

Surface

dure*, pas de risque d'échardes ou esquilles

dureté d'indentation moyenne, échardes de bois/fendillements possibles

dure*, pas de risque d'échardes ou esquilles

Fissuration

pas de fissures

fissures de séchage possibles

pas de fissures

Aspect

(état à la livraison)

souhaité, nuances de ton dues à la production

optique naturelle, vivante

souhaité, nuances de ton dues à la production

Aspect

(soumis aux intempéries)

faible éclaircissement dû aux rayons UV, couleur stable

grisonnement naturel, apparition de taches possible due à l'adhérence de spores

couleur plus claire après env. 1 - 2 cycles annuels

Nettoyage

à l'eau tiède avec une brosse

à l'eau tiède avec une brosse

à l'eau tiède avec une brosse

Enduit protecteur contre le grisonnement dû aux intempéries

n'est pas nécessaire

pré-huilé sur tous les côtés, entretien nécessaire

n'est pas nécessaire

Fuites de composants

aucune connue

excédent de résine / huile du processus de production

aucune connue

Réactions chimiques

très résistant

aucune connue

décolorations possibles à cause de fientes d'oiseaux ou de substances végétales

INFOS UTILES SUR LES LAMES DE TERRASSE DREAMDECK



Les lames de terrasse DREAMDECK présentent des propriétés typiques de leurs matériaux et des avantages convaincants.

- **DREAMDECK enthousiasme par sa longue durabilité**
- **en règle générale, pas de fissure ou d'éclats**
- **pas de „nœud croissant“ visuellement gênant**
- **travail du matériau avec les outils courants pour le travail du bois**
- **nettoyage facile, pas d'entretien peinture nécessaire (à l'exception du BAMBOU, voir page 19)**

Nos **lames Composite DREAMDECK** - nous désignons également ainsi les lames connues jusqu'ici sous le nom de DREAMDECK Bois Composite - sont constituées de matières naturelles liées par polymère avec colorants et additifs. Nos **lames DREAMDECK BAMBOU** sont constituées de longues fibres de bambou, compressées avec des résines spéciales.

Couleur : de légères variations de couleur et des nuances au sein d'un lot de production sont souhaitées, afin de souligner le „caractère bois“ naturel des lames.

Les nuances de couleur dues aux moments de pose différentes, aux différents emplacements (p. Ex. pour les terrasses partiellement couvertes) et aux lots et longueurs de production différents se produisent particulièrement lors d'ajouts ultérieurs à une installation existante ou de la pose ultérieure de lames individuelles. Ces variations liées à la production, aux matériaux et aux lots, soulignent le caractère naturel des lames et ne peuvent constituer un motif de réclamation.

Usage extérieur : DREAMDECK peut se déformer sous l'effet des variations de température, d'eau stagnante ou d'intempéries variantes ainsi que laisser apparaître des taches d'eau ou des „traces

de pluie“ et s'éroder sous l'effet des intempéries. En fonction de l'intensité des intempéries (rayonnement UV / précipitations), la couleur plus claire prévue sera atteinte après environ 1 - 2 cycles annuels. Les traces d'utilisation sont moins visibles sur les surfaces DREAMDECK régulièrement nettoyées. Avec une pente de 2%, vous avez un entretien plus facile de votre terrasse, car l'eau stagnante et les plans d'eau ne sont pratiquement pas existants. Les charges électrostatiques peuvent éventuellement se produire en marchant avec des éléments en plastique sur les lames DREAMDECK.

Facile à entretenir, mais pas sans entretien !

Votre terrasse DREAMDECK se nettoie avec de l'eau tiède et un nettoyant à base de vinaigre. Les salissures importantes se nettoient avec une brosse dure ou un balai-brosse. Les traces d'utilisation (légères rayures) peuvent être atténuées avec une éponge à polir, en frottant dans le sens des fibres ou de la longueur des lames (veuillez tester avant à un endroit non visible). Important: ne pas utiliser de détergents contenant des solvants ou des détartrants car ils risqueraient de pénétrer la surface des lames et causer ainsi une décoloration. Les feuilles et fruits d'arbres ou d'arbustes sur les lames peuvent constituer un aliment naturel pour des spores. Veuillez également noter que les substances végétales telles que l'acide tannique, ou les fientes d'oiseaux restées longtemps collées, peuvent entraîner une décoloration durable de la surface.

Stockage : Les lames non-posées peuvent se déformer si elles ne sont pas correctement stockées ! Veuillez à ce que le produit soit stocké à l'abri de la pluie et d'un ensoleillement direct (pour éviter une surchauffe du matériau)

Pose : Évitez un montage par temps de gel ou de forte chaleur et préférez une température extérieure comprise entre +5°C et +25°C. Respectez les instructions données sur l'emballage de transport et dans la notice de montage.

Le **montage de tous les produits TraumGarten** peut être fait par le client final en suivant la notice de montage appropriée livrée avec le produit en question. Prévoir les outils courants et adaptés pour le montage. En cas de doute, contactez votre revendeur spécialisé sur place ou votre artisan spécialisé.

DREAMDECK PRESTIGE

Les nouvelles lames de terrasse au design élégant, faites comme pour l'éternité : Moins de décoloration, moins d'entretien et plus résistant aux taches et aux rayures que les matériaux comparables.

protégé



- lame pleine 23 x 195 mm
- utilisable sur une face structure veinage bois
- résistant aux taches
- moins de décoloration
- très antidérapant

le mètre **24,99**

Terra brun	Réf.	pce
23 x 195 x 3000 mm	2985	74,97
23 x 195 x 4000 mm	2986	99,96
23 x 195 x 5000 mm	2987	124,95
Liteau de finition Anthracite		
10 x 80 x 2000 mm	2069	12,95

DREAMDECK PRESTIGE Terra brun,
surface : structure veinage bois

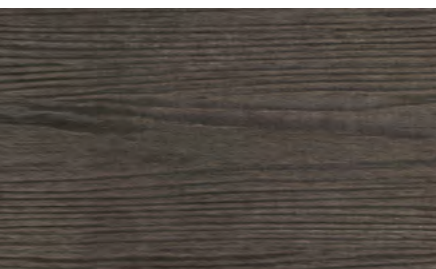



DREAMDECK PRESTIGE Gris calcaire,
surface : structure veinage bois

Gris calcaire	Réf.	pce
23 x 195 x 3000 mm	2988	74,97
23 x 195 x 4000 mm	2989	99,96
23 x 195 x 5000 mm	2990	124,95
Liteau de finition Gris		
10 x 80 x 2000 mm	2485	12,95

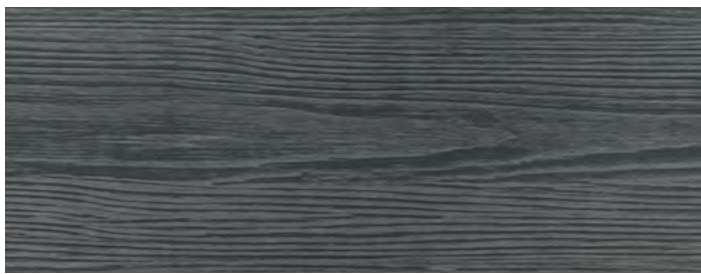

Gris basalte	Réf.	pce
23 x 195 x 3000 mm	2991	74,97
23 x 195 x 4000 mm	2992	99,96
23 x 195 x 5000 mm	2993	124,95
Liteau de finition Anthracite		
10 x 80 x 2000 mm	2069	12,95

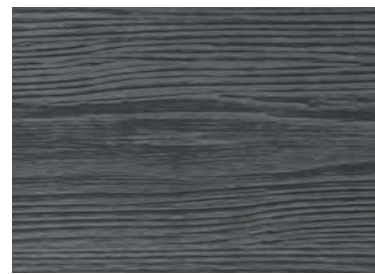

DREAMDECK PRESTIGE Gris basalte,
surface : structure veinage bois

DREAMDECK PLATINUM

Les lames pleines en Bois Composite de 195 mm offrent, grâce à un film de protection supplémentaire, une meilleure résistance aux taches et à l'humidité que les lames classiques en Bois Composite; elles sont très faciles à nettoyer !



- lame pleine, 20 x 195 mm
- plus résistant aux taches grâce à un film protecteur spécial supplémentaire
- usage à deux faces :
1 face aspect bois, 1 face cannelée
- résines plastiques de 2 couleurs

le mètre **22,99**

Gris	Réf.	pce
20 x 195 x 3000 mm	2116	68,97
20 x 195 x 4000 mm	2117	91,96
20 x 195 x 5000 mm	2118	114,95
Liteau de finition		
10 x 62 x 2000 mm	2112	12,95

DREAMDECK PLATINUM Gris,
surface : cannelé

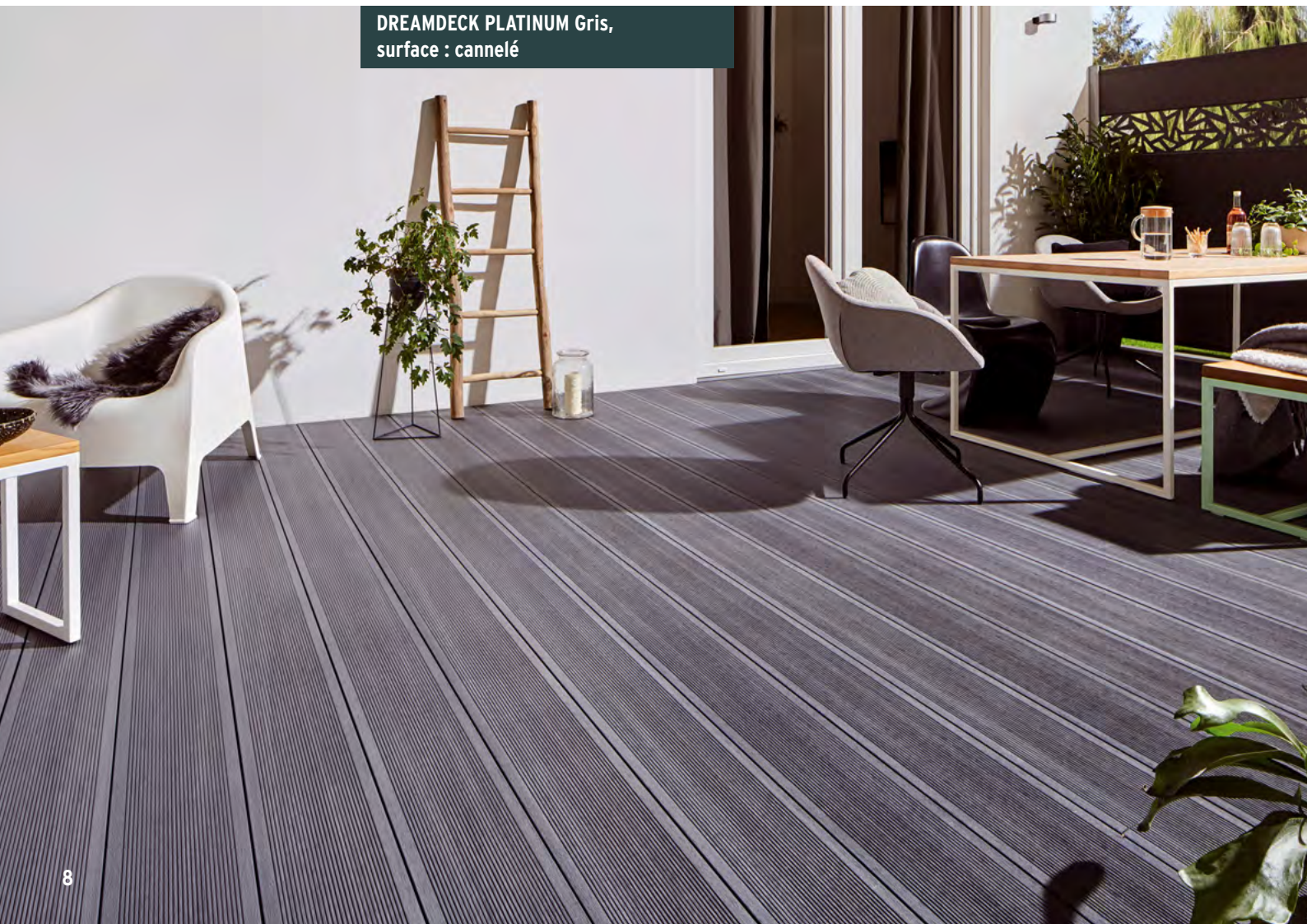



DREAMDECK PLATINUM Crème,
surface : structure veinage bois

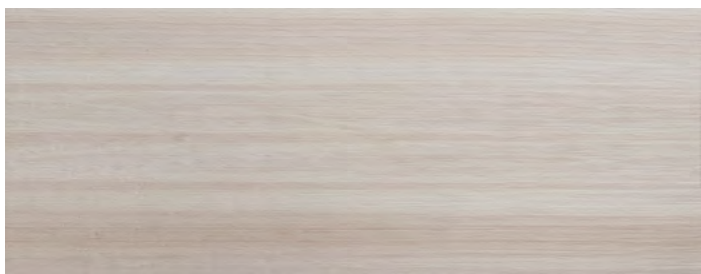

Crème	Réf.	pce
20 x 195 x 3000 mm	2690	68,97
20 x 195 x 4000 mm	2691	91,96
20 x 195 x 5000 mm	2692	114,95
Liteau de finition		
10 x 62 x 2000 mm	2693	12,95

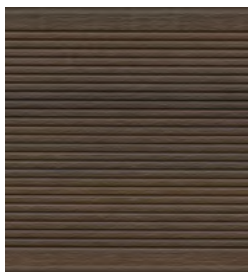

Marron	Réf.	pce
20 x 195 x 3000 mm	2132	68,97
20 x 195 x 4000 mm	2133	91,96
20 x 195 x 5000 mm	2134	114,95
Liteau de finition		
10 x 62 x 2000 mm	2113	12,95

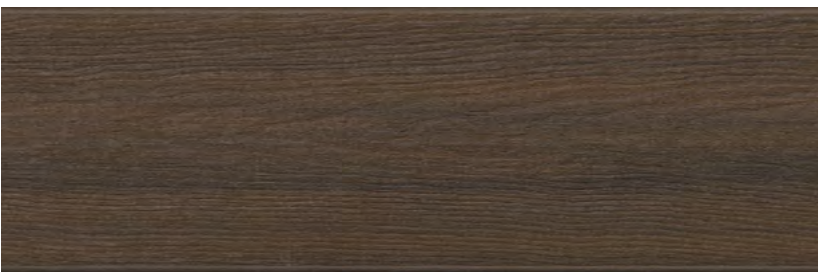

DREAMDECK PLATINUM Marron,
surface : structure veinage bois

DREAMDECK SOFT

Nouvelle génération de lames de terrasse avec surface agréable et toucher inhabituel. Cette nouvelle série vient compléter la gamme DREAMDECK dans ses couleurs les plus tendance.

protégé



- lame pleine, 21 x 145 mm
- surface agréable et douce
- usage à deux faces :
1 face veinage bois, 1 face striée
- résines plastiques de 2 couleurs

le mètre **16,99**

Gris	Réf.	pce
21 x 145 x 3000 mm	2973	50,97
21 x 145 x 4000 mm	2974	67,96
21 x 145 x 5000 mm	2975	84,95
Liteau de finition		
10 x 80 x 2000 mm	2485	12,95

DREAMDECK SOFT Gris,
surface : structure veinage bois





DREAMDECK SOFT Sable,
surface : strié

Sable	Réf.	pce
21 x 145 x 3000 mm	2976	50,97
21 x 145 x 4000 mm	2977	67,96
21 x 145 x 5000 mm	2978	84,95
Liteau de finition		
10 x 80 x 2000 mm	2198	12,95



Marron	Réf.	pce
21 x 145 x 3000 mm	2970	50,97
21 x 145 x 4000 mm	2971	67,96
21 x 145 x 5000 mm	2972	84,95
Liteau de finition		
10 x 80 x 2000 mm	2679	12,95

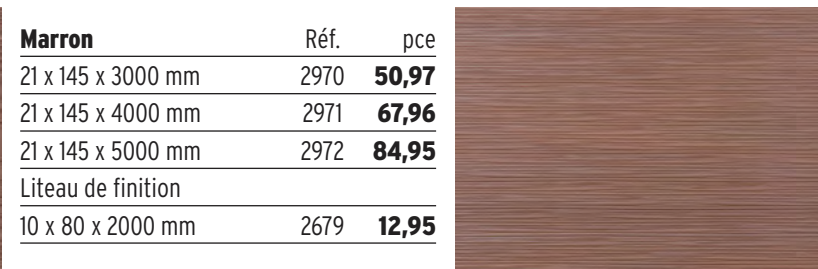

DREAMDECK SOFT Marron,
surfaces : striée (droite) et
structure veinage bois (gauche)

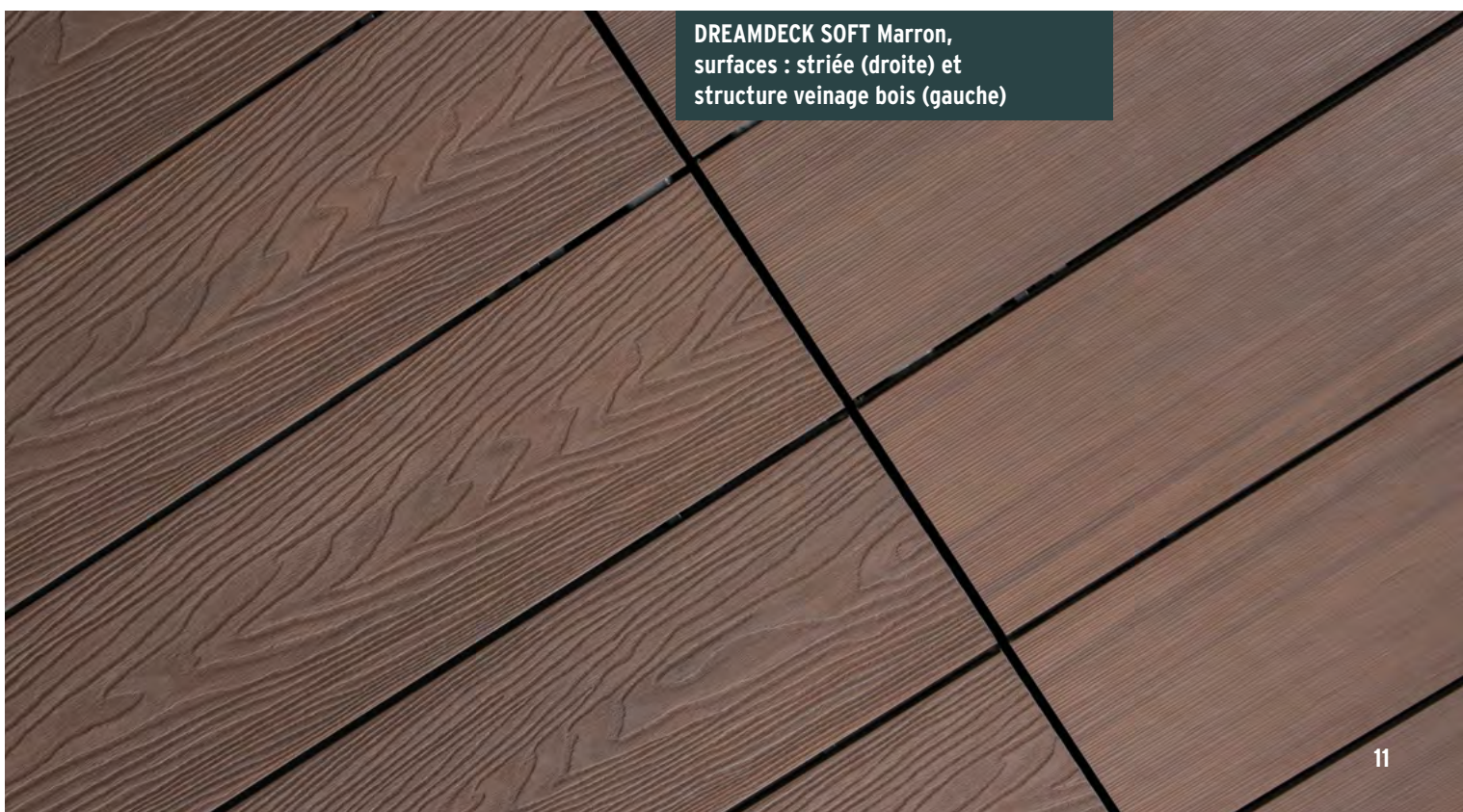

DREAMDECK BICOLOR

Composite dans une forme très particulière : L'ajout d'une deuxième couleur produit une marbrure qui rend chaque lame de terrasse unique. Les dimensions des lames pleines sont aussi particulièrement adaptées pour un rendu visuel réussi sur des petites surfaces.



- lame pleine, 21 x 125 mm
- usage à deux faces :
1 face veinage bois, 1 face cannelée
- résines plastiques de 2 couleurs

le mètre **14,99**

Amande	Réf.	pce
21 x 125 x 2000 mm	2654	29,98
21 x 125 x 3000 mm	2655	44,97
21 x 125 x 4000 mm	2656	59,96
21 x 125 x 5000 mm	2657	74,95
Liteau de finition		
10 x 80 x 2000 mm	2199	13,95

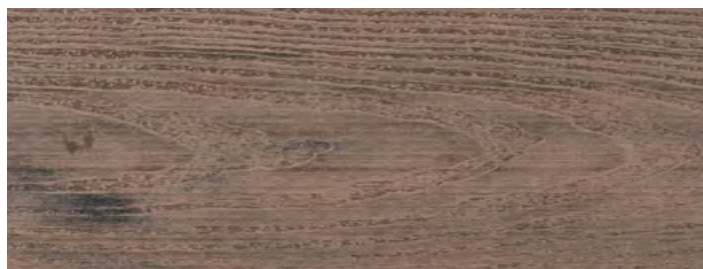

DREAMDECK BICOLOR Amande,
surface : structure veinage bois





DREAMDECK BICOLOR Sable,
surface : structure veinage bois



Sable	Réf.	pce
21 x 125 x 2000 mm	2650	29,98
21 x 125 x 3000 mm	2651	44,97
21 x 125 x 4000 mm	2652	59,96
21 x 125 x 5000 mm	2653	74,95
Liteau de finition		
10 x 80 x 2000 mm	2198	13,95

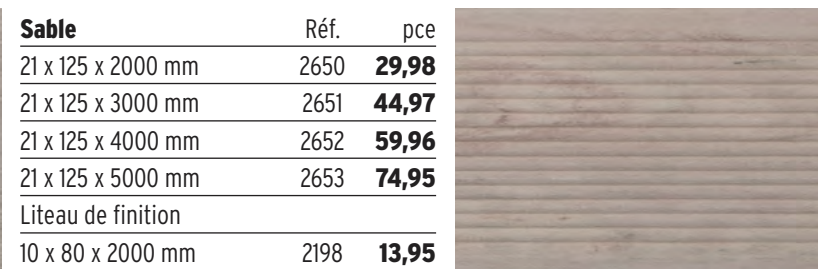

Anthracite	Réf.	pce
21 x 125 x 2000 mm	2658	29,98
21 x 125 x 3000 mm	2659	44,97
21 x 125 x 4000 mm	2660	59,96
21 x 125 x 5000 mm	2661	74,95
Liteau de finition		
10 x 80 x 2000 mm	2069	12,95



DREAMDECK BICOLOR Anthracite
et DREAMDECK BICOLOR Sable,
surfaces : structure veinage bois

DREAMDECK PLUS

Les lames de terrasse de la série PLUS sont alvéolaires; et offrent une plus grande stabilité que les lames creuses traditionnelles ! Choisissez parmi trois couleurs ainsi que la surface souhaitée, veinage bois ou cannelée.



- lame alvéolaire, 23 x 146 mm
- usage à deux faces :
1 face veinage bois, 1 face cannelée
- peut être combiné avec PLUS XL (page 16)

le mètre **11,99**

Anthracite	Réf.	pce
23 x 146 x 3000 mm	2673	35,97
23 x 146 x 4000 mm	2674	47,96
23 x 146 x 5000 mm	2675	59,95
Liteau de finition		
10 x 80 x 2000 mm	2069	12,95

DREAMDECK PLUS Anthracite,
surface : structure veinage bois



**DREAMDECK PLUS Gris et
DREAMDECK PLUS XL Anthracite,
surfaces : cannelées**



Gris	Réf.	pce
23 x 146 x 3000 mm	2676	35,97
23 x 146 x 4000 mm	2677	47,96
23 x 146 x 5000 mm	2678	59,95
Liteau de finition		
10 x 80 x 2000 mm	2485	12,95

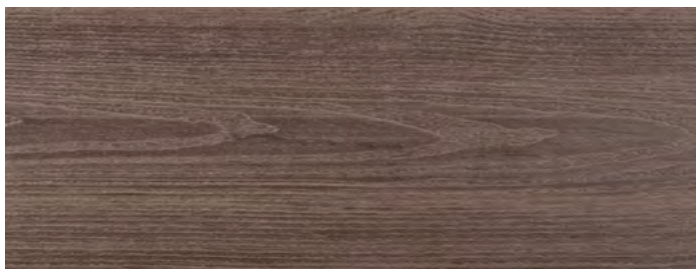

Marron	Réf.	pce
23 x 146 x 3000 mm	2670	35,97
23 x 146 x 4000 mm	2671	47,96
23 x 146 x 5000 mm	2672	59,95
Liteau de finition		
10 x 80 x 2000 mm	2679	12,95



**DREAMDECK PLUS Marron,
surface : structure veinage bois et
ÉCLAIRAGE TraumGarten Spots-Terrasse**

DREAMDECK PLUS XL

Les lames de terrasse PLUS XL sont extra larges et incomparablement plus élégantes grâce au nombre réduit de joints par rapport aux lames PLUS. Elles nécessitent également moins de matériaux pour la pose.



- lame alvéolaire, 23 x 240 mm
- usage à deux faces :
1 face veinage bois, 1 face cannelée
- peut être combiné avec PLUS (page 14)

le mètre **20,99**

Anthracite	Réf.	pce
23 x 240 x 3000 mm	3283	62,97
23 x 240 x 4000 mm	3284	83,96
23 x 240 x 5000 mm	3288	104,95
Liteau de finition		
10 x 80 x 2000 mm	2069	12,95

DREAMDECK PLUS XL Anthracite,
surface : structure veinage bois

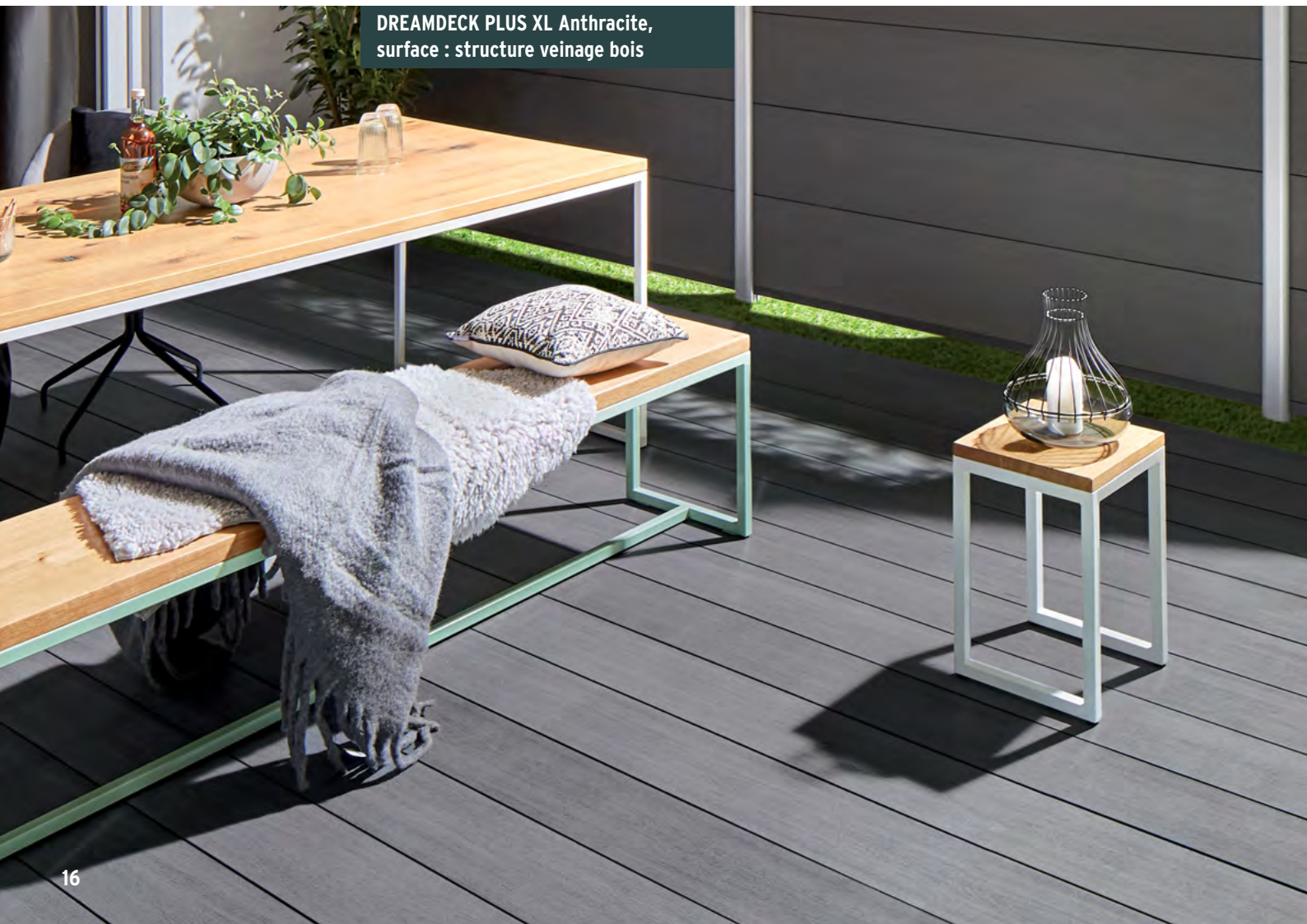



DREAMDECK PLUS XL Gris,
surface : structure veinage bois



Gris	Réf.	pce
23 x 240 x 3000 mm	3281	62,97
23 x 240 x 4000 mm	3282	83,96
23 x 240 x 5000 mm	3287	104,95
Liteau de finition		
10 x 80 x 2000 mm	2485	12,95



Marron	Réf.	pce
23 x 240 x 3000 mm	3285	62,97
23 x 240 x 4000 mm	3286	83,96
23 x 240 x 5000 mm	3289	104,95
Liteau de finition		
10 x 80 x 2000 mm	2679	12,95



**DREAMDECK PLUS XL Marron et
DREAMDECK PLUS Marron,**
surfaces : structure veinage bois



DREAMDECK BAMBOU et BAMBOU XL

Les lames de terrasse DREAMDECK BAMBOU se fixent par leur extrémité et permettent de construire des longueurs „illimitées“ grâce à leur dimensions faciles à manipuler. La fixation au lambourdes se fait à l'aide des clips inox sur les côtés rainurés.



- lames de terrasse avec rainure/languette aux extrémités
- usage à deux faces : une face lisse, une face rainurée
- BAMBOU par mètre **12,99**, BAMBOU XL par mètre **22,99**
- les lames BAMBOU et BAMBOU XL ne peuvent pas être combinées

mètre à partir de **12,99**

BAMBOU clair	Réf.	pce
20 x 140 x 2200 mm	2206	28,58

BAMBOU entretien	Réf.	pce
Nettoyant 2 l + huile d'entretien 2,5 l	0286	99,90
Huile d'entretien 2,5 l	0287	63,90

DREAMDECK BAMBOU clair et
DREAMDECK BAMBOU XL foncé,
surfaces : rainurées





DREAMDECK BAMBOU XL Foncé,
surface : lisse

BAMBOU XL foncé	Réf.	pce
22 x 180 x 1850 mm	2203	42,53

BAMBOU entretien	Réf.	pce
Nettoyant 2l + huile d'entretien 2,5l	0286	99,90
Huile d'entretien 2,5 l	0287	63,90

BAMBOU ET SON ENTRETIEN

Produit et entretien : Par rapport au bois tropical, le bambou pousse vite et sans interruption, il peut déjà être récolté après 5 à 7 ans et contribue - en tant que plante toujours verte et fournie en feuilles - de façon non négligeable à la purification de l'air et la fixation du CO₂. Sur le plan botanique, il s'agit d'une graminée à rhizome lignifié, ne contenant cependant ni résines, ni acides tanniques, ni huiles. La structure des cellules très dense produit une dureté de surface très élevée. Le bambou est appelé „acier végétal“ en raison de sa résistance mécanique et de sa forte résistance à la compression et à la traction.

DREAMDECK BAMBOU est fabriqué à partir de fibres de bambous Moso et de résines assemblées sous haute pression et pressées pour former les lames de terrasse désirées. La construction stable et simple du chaume de bambou est basée sur l'alternance de nœuds très résistants et de fibres stables. La surface au début très lisse et dense va devenir plus rugueuse et poreuse sous l'effet des intempéries, comme dans le cas des lames de terrasse en bois. En particulier au niveau des nœuds, il est possible de constater - en regardant de près - de petites inégalités ou des fissures typiques au matériau et inoffensives.

Les lames DREAMDECK BAMBOU sont pré-huilées sur tous les côtés. Nous vous recommandons de poursuivre ce traitement avec le produit d'entretien utilisé en usine. Les produits sans biocide, basés principalement sur l'huile de lin, peuvent favoriser la croissance fongique en surface. Les produits de dégradation des champignons laissent des décolorations noires tenaces. Pour des raisons de technique de production, des excédents de résine ou d'huile ayant servi à traiter le matériau peuvent couler. Cela ne pose généralement pas de problème et disparaît avec les intempéries. En tant que véritable matériau naturel le bambou peut être légèrement fissuré et présenter des ruptures de fibres. Ces caractéristiques typiques pour le bambou utilisé en extérieur ne sauraient constituer un motif de réclamation. Veuillez également absolument respecter les indications d'entretien générales page 5.

Quantité nécessaire d'huile d'entretien :

env. 100 à 125 ml/m² par couche
(la quantité exacte nécessaire peut être évaluée en effectuant une couche test sur le sol)



ÉCLAIRAGE TraumGarten

**5 ANS DE
GARANTIE**

Le système d'ÉCLAIRAGE TraumGarten est facile à installer et fonctionne de manière très fiable. Nous accordons sur tous les éléments du système une garantie du fabricant de 5 ans. Vous pouvez obtenir les conditions de garantie au moment de l'achat ou à l'avance auprès de votre revendeur spécialisé ou sur www.traumgarten.de/fr

in-lite®

Le système d'ÉCLAIRAGE TraumGarten présente une sélection d'articles et d'images de notre partenaire de production in-lite, Pays-Bas.

Mettez votre jardin en valeur avec notre système **d'ÉCLAIRAGE**

Avec le système **D'ÉCLAIRAGE TRAUMGARTEN** vous avez plusieurs possibilités modernes pour éclairer en toute sécurité vos voies d'accès ou mettre une touche lumineuse particulière.

Cette brochure vous donne un premier aperçu des différents éléments. Nous vous conseillons de profiter du conseil et du savoir faire professionnel de votre vendeur spécialisé qui pourra vous présenter toutes les variantes **d'ÉCLAIRAGE** TraumGarten et vous aidera à établir un plan d'éclairage avec tous les accessoires et le plan du câblage inclus.

Spots-Terrasse

Belle ambiance sur la terrasse !
Tout est possible : de la touche lumineuse à -un ciel étoilé- en miroir sur le sol.



Anneaux-Terrasse

L'éclairage indirect de cette lumière d'accompagnement est impressionnant aussi bien en journée que dans la nuit, avec sa coque en Aluminium anodisé.



Projecteurs

La lumière focalisée des projecteurs met en valeur les arbres et les façades - à une distance pouvant atteindre trois ou huit mètres.

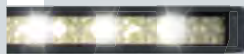

Baquettes lumineuses

Prenez plus sûrement les escaliers. Détectez les bordures de terrasse dans l'obscurité. Les baquettes lumineuses créent une atmosphère de sécurité.

Détecteurs de mouvement

Contrôlés via écran tactile ou une application, les détecteurs de mouvement déclenchent une lumière à chaque pas.



Accessoires du système

Du transformateur au câble, du splitter à l'Easy-lock, les accessoires complètent le système.



Installation simple et flexible. L'installation du système **d'ÉCLAIRAGE TraumGarten** est sûre, facile et possible pour les amateurs, grâce à la tension 12 volts sécurisée. Prévoir les outils ménagers courants pour le montage. En cas de doute, contactez votre revendeur spécialisé sur place ou votre artisan spécialisé.

ÉCLAIRAGE TraumGarten

Qu'en pensez-vous ? 25000 heures d'éclairage LED chaud, accentué et agréable dans votre jardin ou sur la terrasse. Bien ? Alors vous avez trouvé votre favori avec les fusions spots en polycarbonate durable, avec couvercle en acier inoxydable.

Les fusion spots donnent une lumière douce, non éblouissante. Les spots sont encastrés, par exemples dans les lames de terrasse DREAMDECK de TraumGarten.



Spot-terrasse	Réf.	pce
Fusion 22 mm	2524	52,90
Fusion 28 mm	2525	62,90
Fusion 68 mm	2523	99,90

Spots Fusion 22 et Fusion 68 combinés pour créer un „ciel étoilé“

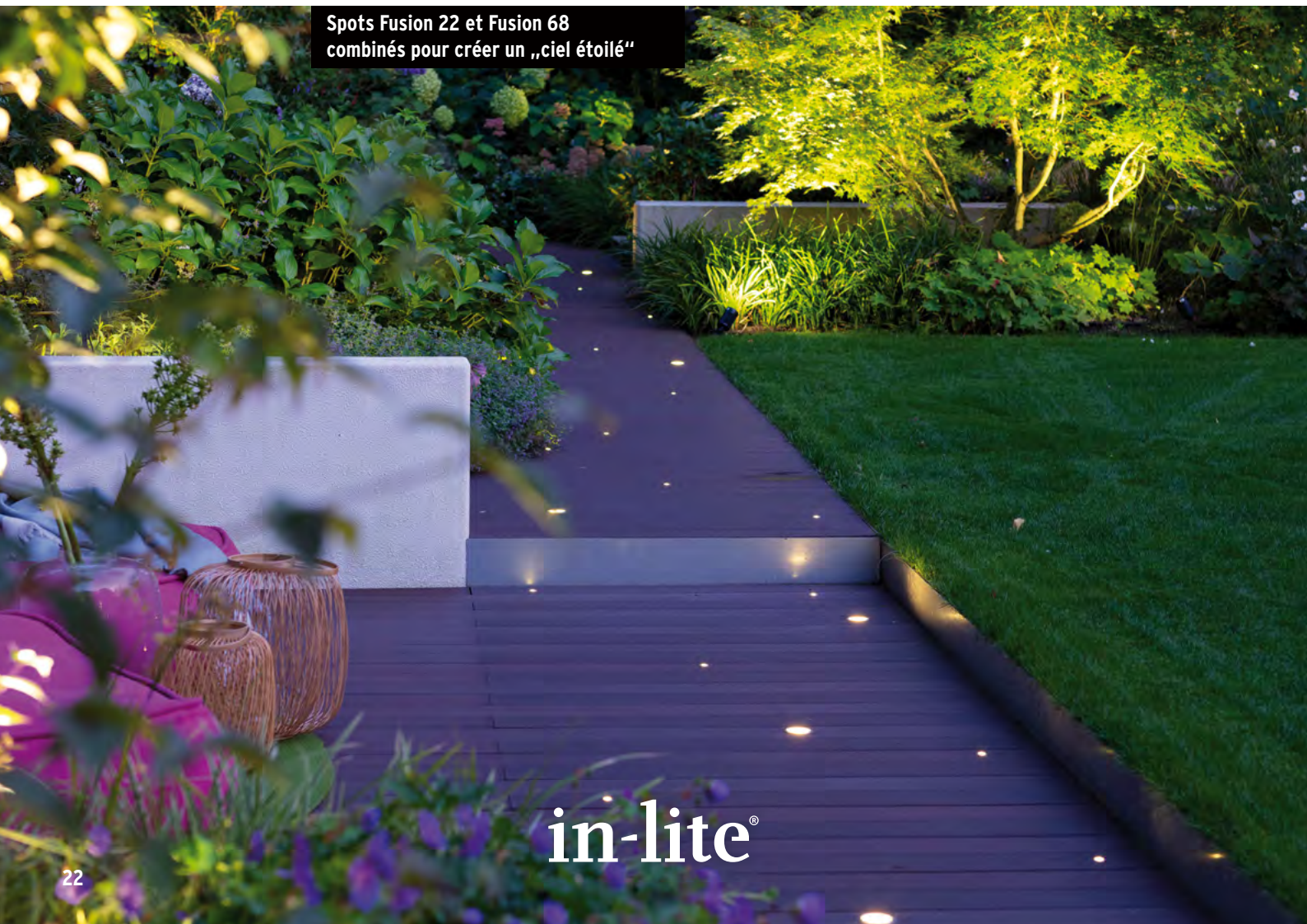

in-lite®



Lumière de sol Anneau-Terrasse Puck 35
comme éclairage des bords d'une voie
d'accès

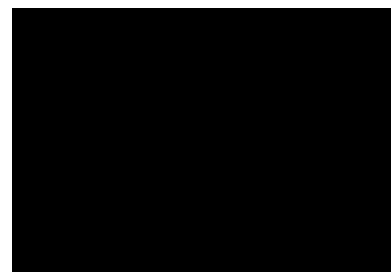
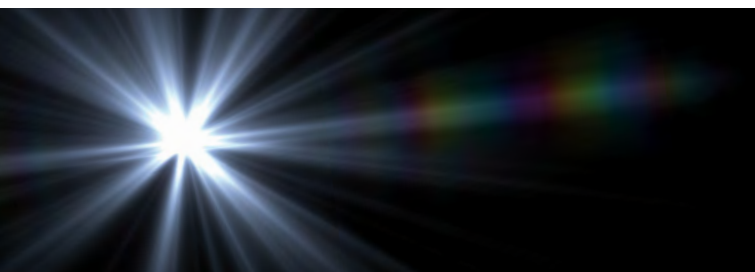

Anneaux-terrasse	Réf.	pce
Puck 35 mm, gris	2527	69,90
Puck 86 mm, gris	2526	119,00



Les éclairages de sol Puck émettent une lumière subtile sur tous les côtés et sont parfaits pour l'éclairage des voies d'accès. Les Anneaux-Terrasse sont encastrés, par exemples dans les lames de terrasse DREAMDECK de TraumGarten.

Sensation de bien-être et lumière de sécurité : les Anneaux-Terrasse sont bien visibles de loin sans pour autant éblouir. Les Anneaux-Terrasse accessibles et praticables sont en aluminium anodisé dans un ton gris argenté chaud.

ÉCLAIRAGE TraumGarten

Avec un ou plusieurs projecteurs, vous pouvez profiter de la vue de vos arbres, arbustes ou autres attraits visuels de votre jardin, même dans l'obscurité. Créez plus de sécurité avec une zone extérieure bien éclairée.

Vous insérez les projecteurs réglables avec les pointes dans le sol meuble, comme souhaité, jusqu'à huit mètres de l'objectif à éclairer.



Projecteurs	Réf.	pce
Scope jusqu'à 8 m	2528	125,00
Scope Mini jusqu'à 3 m	2529	94,90

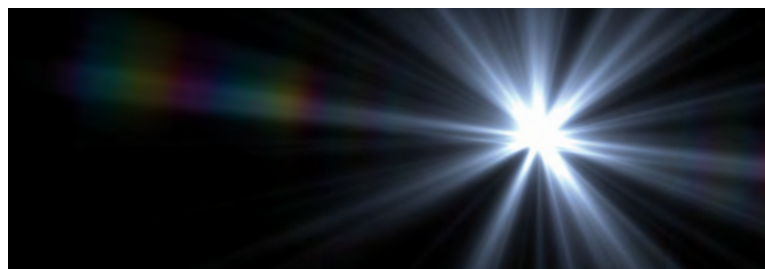

Différents Scope Mini projecteurs combinés comme éclairage de terrasse



in-lite[®]



Deux baguettes lumineuses 550, combinés pour former un éclairage de marches

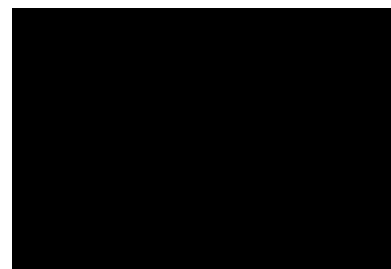
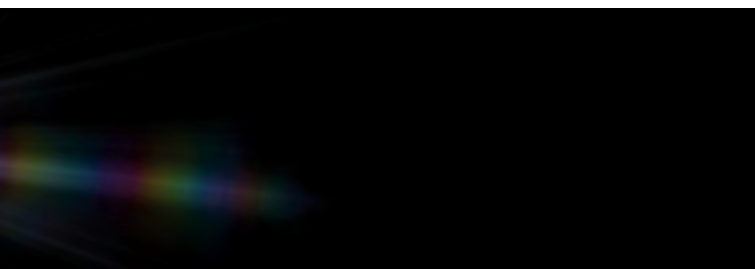

Baguette lumineuse	Réf.	pce
180 mm	2531	82,90
550 mm	2530	119,00

En fonction de la largeur des marches, vous pouvez par exemple utiliser les courtes ou les longues baguettes lumineuses, ou alors placer plusieurs baguettes l'une à la suite de l'autre.



Installez facilement une lumière unique et sûre dans votre jardin : pour un éclairage indirect et fonctionnel, les baguettes lumineuses trouvent leur place aussi bien sous les marches d'escalier que sur les bords des terrasses DREAMDECK.

ÉCLAIRAGE TraumGarten

Un pas, et la lumière s'allume. Qu'ils soient reliés au transformateur par un câble ou contrôlés sans fil via Bluetooth, ces détecteurs de mouvement apportent de la lumière et un plus de sécurité aux visiteurs et aux habitants.



SANS CÂBLE
AVEC CELLULES
SOLAIRES

**APP
CONTROLLED**

Le détecteur de mouvement Move offre la possibilité de la lumière allumée pendant une, deux ou trois minutes. Vous commandez le détecteur de mouvement Smart Move via l'application; une durée d'éclairage de jusqu'à 60 minutes est possible.

Détecteur de mouvement	Réf.	pce
Move pour Hub 50, avec câble (200 cm)	2514	71,90
Move rallonge de 5 m	2515	35,95
Smart Move Hub 150	2518	139,00

Touches particulières : Spots Fusion 22 combiné avec projecteurs Scope Mini



in-lite®



Transformateur Smart Hub 150 avec trois sorties de câble

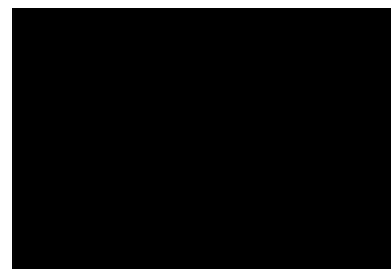
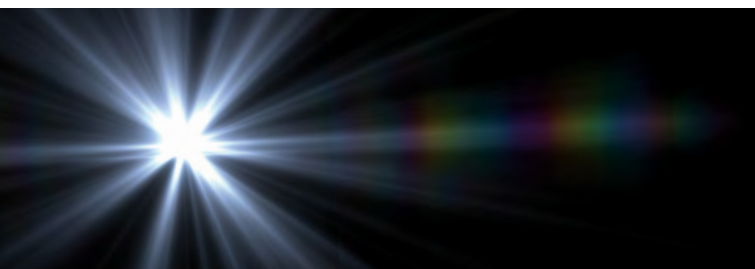

SMART-APP CONTROLLED

Transformateur	Réf.	pce
Hub 50	2512	185,00
Smart Hub 150	2516	429,00

Couvercles	Réf.	pce
pour Hub 50	2513	42,90
pour Smart Hub 150	2517	52,90

Sélectionnez votre transformateur de contrôle en fonction du nombre ou de la valeur d'installation (VA, voir tableau page 30/31) de vos luminaires. Pour une utilisation à l'extérieur, choisissez séparément le couvercle (neige et pluie).

C'est vous qui décidez; que ce soit de façon classique par écran tactile sur le Hub ou par application, le contrôle de votre système **d'ÉCLAIRAGE TraumGarten** est simple.



Vente sans décoration, prix en Euro TVA légalé incluse (sous réserve de modification de prix).

ÉCLAIRAGE d'ÉCLAIRAGE

Choisissez vos luminaires et accessoires comme vous le souhaitez - aperçu pages 30/31. La meilleure chose à faire est d'établir un plan de câblage (voici un exemple) - ou de le faire établir par votre revendeur spécialisé.

TRANSFORMATEUR ET CÂBLE DE BASE

Mesurez la distance entre le point de tension du système et la lampe la plus éloignée. La longueur minimale nécessaire du **câble de base** (important : La longueur du câble entre le **Transformateur** ● et la lampe la plus éloignée ● ne doit pas dépasser 40 mètres!)

Le transformateur Smart Hub 150 ou Hub 50 convertit la tension du système de 230 V à 12 V et contrôle l'éclairage du jardin. Important : Ajoutez y les puissances installées des luminaires souhaités (puissance VA, voir produits pages 30/31). Vous pouvez utiliser jusqu'à 50 VA pour le transformateur de commande Hub 50 et jusqu'à 150 VA pour Smart Hub 150.

Le câble de base (disponible en 25 ou 40 mètres de longueur) est déroulé à partir du transformateur et guidé tout au long des lampes.

EXTRÉMITÉ CÂBLE DE BASE

Le câble peut se terminer en tout point et ne doit pas nécessairement former un système fermé. L'extrémité du câble est munie d'un **embout isolant** pour empêcher l'humidité de pénétrer.

DÉTECTEUR DE MOUVEMENT

CÂBLE DE BASE ET RACCORD

Vous voulez créer une dérivation de câble ? Utilisez le **Raccord de câble de base** et le câblage est dévié en un rien de temps. N'oubliez pas que la dérivation est prise en compte dans la longueur maximale du câble entre le transformateur ● et la lampe la plus éloignée ● (40 mètres) !

Pour votre planification, veuillez également tenir compte des notices de montage, que vous trouverez sur internet : www.traumgarten.de/fr

SPLITTER ET CÂBLE DE RACCORDEMENT

Vous pouvez utiliser un **câble de raccordement** (disponible en un, deux ou trois mètres), si le câble d'une lampe est trop court pour être connecté au câble de base.

Le **Splitter** est également pratique pour brancher deux lampes à un câble de raccordement.

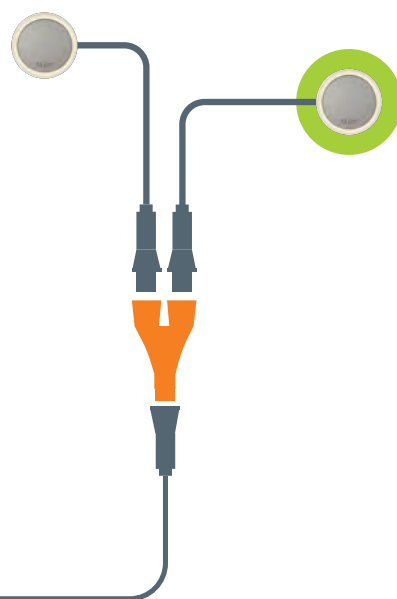

EASY-LOCK

Chaque lampe est fournie avec un **EASY-LOCK**. Cela vous permet de connecter une lampe à n'importe quel endroit du câble principal.

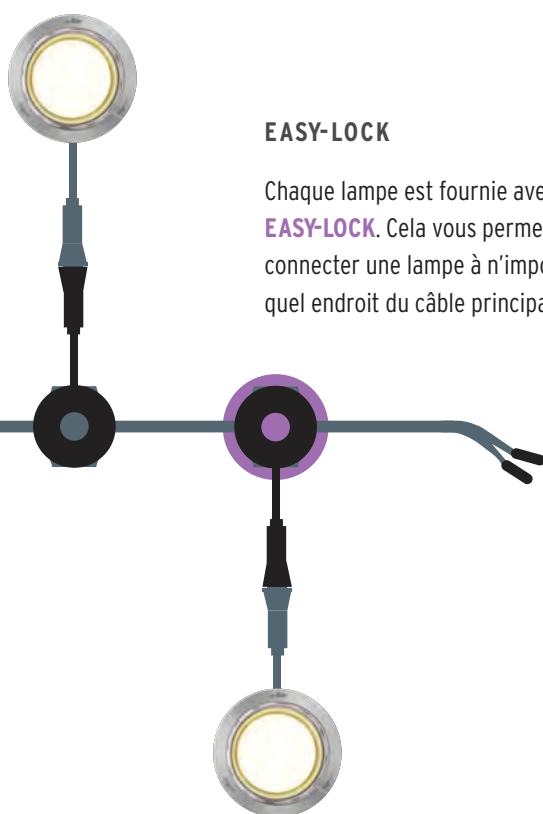

Éclairage flexible

Le système d'ÉCLAIRAGE TraumGarten fonctionne avec 12 volts basse tension et peut donc être facilement installé.

Souhaitez-vous ajouter ou déplacer des lampes au fil du temps ? Pas de problème, c'est possible ! Vous pouvez facilement connecter plus de lampes à votre système d'ÉCLAIRAGE TraumGarten existant, si la consommation des lampes (VA) correspond à la puissance du transformateur.

ÉCLAIRAGE TraumGarten

Le système **d'ÉCLAIRAGE** TraumGarten est facile à installer et fonctionne de manière très fiable. Nous accordons sur tout les éléments du système une garantie du fabricant de 5 ans^A. Vous pouvez obtenir les conditions de garantie au moment de l'achat ou à l'avance auprès de votre revendeur spécialisé ou sur www.traumgarten.de/fr



Réf. 2524
**Spot-Terrasse
Fusion 22**
Ø 22 mm
Température de couleur 2750 K
Tension 0,2 W
Valeur d'installation 0,2 VA
52,90



Réf. 2525
**Spot-Terrasse
Fusion 28**
Ø 28 mm
Température de couleur 2750 K
Tension 0,2 W
Valeur d'installation 0,2 VA
62,90



Réf. 2523
**Spot-Terrasse
Fusion 68**
Ø 68 mm
Température de couleur 2750 K
Tension 0,9 W
Valeur d'installation 1,0 VA
99,90



Réf. 2527
**Anneau-Terrasse
Puck 35**
Ø 35 mm
Température de couleur 2900 K
Tension 0,6 W
Valeur d'installation 0,6 VA
69,90



Réf. 2526
**Anneau-Terrasse
Puck 86**
Ø 86 mm
Température de couleur 2900 K
Tension 1,5 W
Valeur d'installation 2,5 VA
119,00



Réf. 2544
**Scie cloche
Ø 22 mm**
accueil avec foret de
centrage inclu,
pour réf. 2524/2525/2527
27,95



Réf. 2545
**Scie cloche
Ø 60 mm**
accueil avec foret de
centrage inclu,
pour réf. 2523/2526
43,90



Réf. 2516
**Transformateur de contrôle
Smart Hub 150**
pour une puissance d'installation
maximale de 150 VA, IP 23,
3 sorties de câble
429,00



Réf. 2517
Couvercle de protection
pour Smart Hub 150,
protection contre la pluie
lorsqu'il est utilisé à l'extérieur
52,90



Réf. 2518
**Détecteur de mouvement
Smart Move** (sans câble,
avec cellules solaires), IP 65,
pour le Smart Hub 150
portée de 40 à 80 mètres^B
139,00



Réf. 2535
Câble de base
Câble linéaire de 25 mètres,
14/2 mm
109,00



Réf. 2536
Câble de base
Câble linéaire de 40 mètres,
14/2 mm
165,00



Réf. 2539
Câble de connexion
Rallonge
1 mètre
9,99



Réf. 2540
Câble de connexion
Rallonge
2 mètre
11,95



Réf. 2541
Câble de connexion
Rallonge
3 mètre
17,95

IMPORTANT : Pour la pose d'éléments **d'ÉCLAIRAGE** TraumGarten sous les lames de terrasse DREAMDECK TraumGarten, vous avez besoin ici d'une distance du sol de 48 mm minimum, c'est-à-dire d'au moins l'épaisseur de la lambourde TraumGarten plus la cale.



Réf. 2529
Projecteur parterre Scope Mini
jusqu'à 3 m, Ø 47 mm
Température de couleur 2900 K
Tension 1,0 W
Valeur d'installation 2,0 VA

94,90



Réf. 2528
Projecteur parterre Scope
jusqu'à 8 m, Ø 66 mm
Température de couleur 3100 K
Tension 3,0 W
Valeur d'installation 5,2 VA

125,00



Réf. 2531
Bande lumineuse pour marches 18
16 x 22 x 180 mm
Température de couleur 3000 K
Tension 0,5 W
Valeur d'installation 0,6 VA

82,90

Réf. 2530
Bande lumineuse pour marches 55
16 x 22 x 556 mm
Température de couleur 3000 K
Tension 2,0 W
Valeur d'installation 2,1 VA

119,00



Réf. 2512
Transformateur de contrôle Hub 50 avec capteur de lumière, pour une puissance d'installation maximale de 50 VA, IP 23, 2 sorties de câble

185,00



Réf. 2513
Couvercle de protection pour Hub 50, protection contre la pluie lorsqu'il est utilisé à l'extérieur

42,90



Réf. 2514
Détecteur de mouvement Move pour Hub 50, IP 65, avec câble^b de 2 mètres portée maximale 12 mètres^c

71,90



Réf. 2515
Câble pour Move rallonge, 5 mètre

35,95



Réf. 2537
Raccord câble de base
Pour relier le câble du transformateur à un câble dérivé

18,95



Réf. 2538
Embout isolant câble de base pour câble 12 V, 14/2 mm kit de 20 (pce détachée^d)

10,95



Réf. 2543
Easy-Lock pour relier le câble de connexion au câble de base (pce détachée^d)

10,95



Réf. 2542
Câble de connexion Splitter 1 en 2

11,95

Autres indications

Le système d'ÉCLAIRAGE TraumGarten vous offre sécurité et belle ambiance : Tous les luminaires sont équipés de LED pour basse tension de 12 V.

La classe IP des luminaires est IP67 (IP53 pour les baguettes lumineuses), la durée de vie des LED est d'environ 25000 heures.

Le système d'ÉCLAIRAGE TraumGarten est autonome; l'utilisation d'accessoires non liés au système n'est pas possible.

Le système est adapté à une utilisation en extérieur. Le câble de base peut être posé directement sur les lames de terrasse DREAMDECK de TraumGarten ou sous une fine couche de terre.

Les raccords et connexions doivent être protégés de l'eau stagnante.

^aLe remplacement de l'ampoule n'est pas possible à l'issue de la durée de vie des LED ^bconnexion directe à une sortie séparée du Hub 50

^cselon l'installation ^dcâble déjà avec embout isolant inclus; luminaire déjà avec Easy-Lock inclus

DREAMDECK Lambourdes et accessoires

Avec DREAMDECK, vous avez le choix entre les éléments avantageux et bien pensés pour une construction simple, sûre et durable de votre terrasse; même pour les bricoleurs.



Valeur indicative pour les lames et lambourdes

DREAMDECK propose des lames de différentes largeurs. C'est pourquoi la surface à couvrir par les lames au mètre carré varie selon la série. À titre indicatif, vous avez besoin des longueurs suivantes par mètre carré :

DREAMDECK PRESTIGE	env. 5,0 mètre/m ²
DREAMDECK PLATINUM	env. 5,0 mètre/m ²
DREAMDECK SOFT	env. 6,7 mètre/m ²
DREAMDECK BICOLOR	env. 7,7 mètre/m ²
DREAMDECK PLUS	env. 6,7 mètre/m ²
DREAMDECK PLUS XL	env. 4,1 mètre/m ²
DREAMDECK BAMBOU	env. 7,0 mètre/m ²
DREAMDECK BAMBOU XL	env. 5,4 mètre/m ²
Lambourdes	env. 3,0 mètre/m ²

Ces indications sont des valeurs calculées pour de grandes surfaces. Dans le cas de petites surfaces il faudra prévoir une lambourde supplémentaire pour la finition. N'oubliez pas non plus lors de votre planification sommaire les **clips de fixation** (à titre indicatif choisissez env. 20 pcs par mètre carré, une pour chaque point de croisement lambourde et lame) et les **accessoires**.

Aménagement de terrasse - avec éclairage - facilité :

www.traumgarten.de/fr/configurateurs

Planifiez facilement et en détail les quantités souhaitées de lames de terrasse et les accessoires sur internet

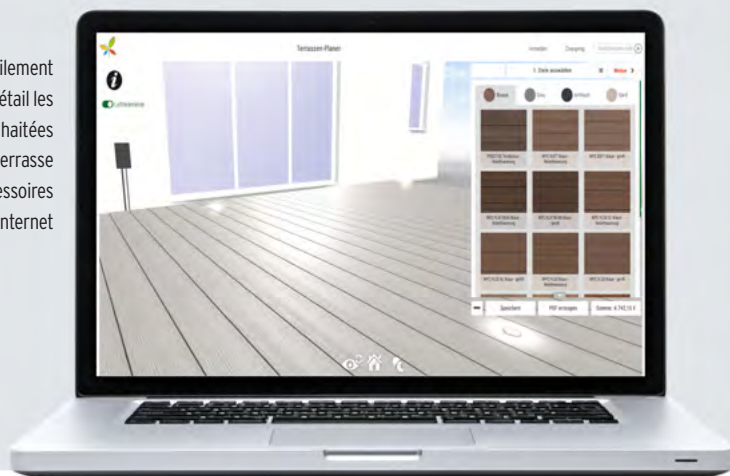

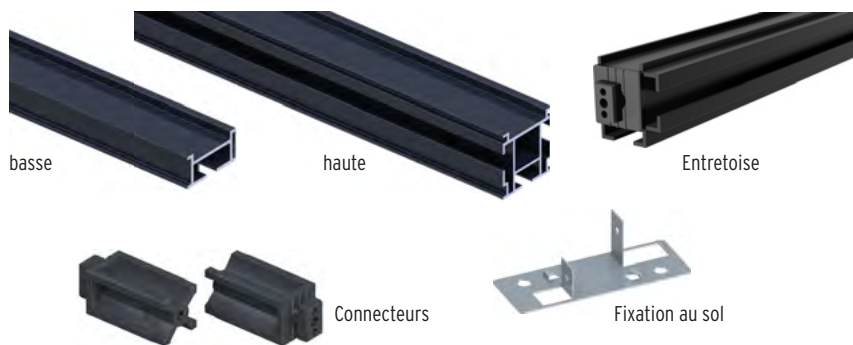

La **lambourde en aluminium** est extrêmement durable et résistante à la torsion. Les éléments sont revêtus d'une couche noire pour éviter les „éclaircs“ gênants entre les lames. Les lambourdes „hautes“ (40 x 40 mm) peuvent être assemblées à l'aide du connecteur (2068) pour former un cadre stable et peu déformable. Fixer les lambourdes au support à l'aide des fixations au sol. L'utilisation des **entretoises** (4555) permet de renforcer et de rendre les lambourdes parfaitement stables, tout en évitant des travaux de découpe coûteux. Utilisez nos instructions de montage pour plus d'informations.

Lambourdes en aluminium	Réf.	pce
40 x 20 x 2000 mm, basses	2228	19,98
40 x 20 x 3000 mm, basses	2136	29,97
40 x 40 x 2000 mm, hautes	2226	29,98
40 x 40 x 4000 mm, hautes	2227	59,96

Accessoires

Entretoise, kit 10 pcs	4555	129,00
Connecteur pour lambourdes en aluminium, kit 10 pcs	2068	24,95
Fixation au sol, kit 20 pcs	4709	54,90
Vis à béton, kit 40 pcs	4710	19,95



Notice de montage
sur traumgarten.de/fr



Comme **alternative** aux lambourdes en aluminium (ci-dessus), vous pouvez choisir les **lambourdes Basic Alu** en aluminium brut, également stable. Ces lambourdes sont également à fixer avec des **fixations au sol** au support.

Lambourdes Basic Alu	Réf.	pce
40 x 20 x 2000 mm, basses	4553	15,98
40 x 20 x 3000 mm, basses	4554	23,97
40 x 40 x 3000 mm, hautes	4551	32,97
40 x 40 x 4000 mm, hautes	4552	43,96

Accessoires

Fixation au sol, kit 20 pcs	4709	54,90
Vis à béton, kit 40 pcs	4710	19,95

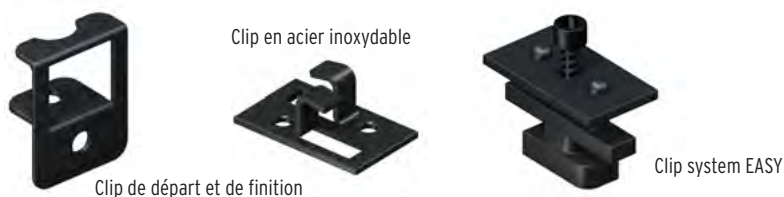

Pour les lambourdes Alu, utilisez pour la fixation des lames les **clips de départ** et les **clips inox** ou à la place de ces deux les **clips system EASY** pour une pose en un clin d'œil (ne pas utiliser avec les lambourdes Basic Alu!).

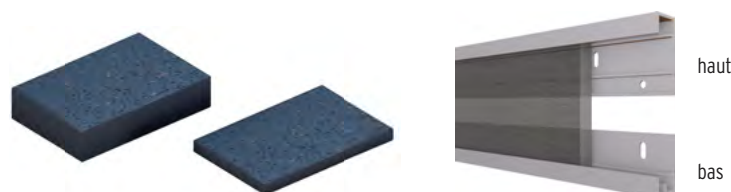

Les **cales en caoutchouc** sont à utiliser sous les lambourdes comme support antidérapant, pour favoriser l'écoulement d'eau et l'aération. Les **équerres en Alu DREAMDECK** (aluminium anodisé) servent exclusivement à la fixation latérale des linteaux de finition DREAMDECK en Bois Composite à la terrasse.

Clips de départ	Réf.	pce
en acier inox., pour tout type de lambourde kit 25 pcs	2083	30,95

Clips inox

pour tout type de lambourde kit 50 pcs	2109	34,95
seau de 250 pcs	2297	175,00

Clips system EASY

en acier inox., seulement pour lambourde Alu (avec rainure de guidage) kit 50 pcs	2229	37,95
seau de 250 pcs	2487	189,00

Cales en caoutchouc

60 x 90 x 8 mm, kit 24 pcs	2201	8,99
60 x 90 x 20 mm, kit 10 pcs	2202	9,99

Équerres en Alu

haut, 17 x 39 x 2000 mm	4556	21,95
bas, 17 x 29 x 2000 mm	4557	19,95

DREAMDECK Plot réglable et accessoires

Pour compenser la différence de hauteur entre le sol et la porte de la terrasse ou du balcon ou pour simplement surélever le niveau de votre terrasse, vous pouvez utiliser nos nouveaux plots réglables en hauteur.

Plots réglables et anneaux d'extension

Les trois **plots réglables** pour toutes les lambourdes Alu 40 x 40 mm compensent de manière flexible et au millimètre près les différences de hauteur de 30 à 168 mm. Avec les **anneaux d'extension** vous obtenez une compensation supplémentaire de hauteur de 40 à 100 mm (en superposant maximum 3 anneaux d'extension sur un plot réglable, vous obtenez une hauteur max. de 468 mm).



PRO S
30 à 53 mm

PRO M
53 à 82 mm

PRO XL
74 à 168 mm

Hauteur
+ 40 mm

Hauteur
+ 100 mm

Plots réglables	Réf.	Kit
PRO S avec clic adaptateur, kit de 10 pcs	2979	49,90
PRO M avec clic adaptateur, kit de 10 pcs	2980	69,90
PRO XL avec clic adaptateur, kit de 10 pcs	2981	79,90
Vis à béton, 6 x 40 mm, 40 pcs	4710	19,95

Anneau d'extension	Réf.	Kit
Complémentaires aux plots réglables		
Hauteur plus 40 mm, 10 pcs	2982	19,95
Hauteur plus 100 mm, 10 pcs	2983	39,95

Protection de toit en liège et solutions de drainage

La **protection de toit en liège** s'utilise sous les plots réglables, afin de protéger le revêtement du toit. La **grille de drainage** se pose entre le mur de la maison et la surface des lames de terrasse; l'eau de pluie est ainsi évacuée de façon optimale. La **gouttière de drainage** est le complément idéal à la grille de drainage, permettant d'évacuer l'eau vers un écoulement.

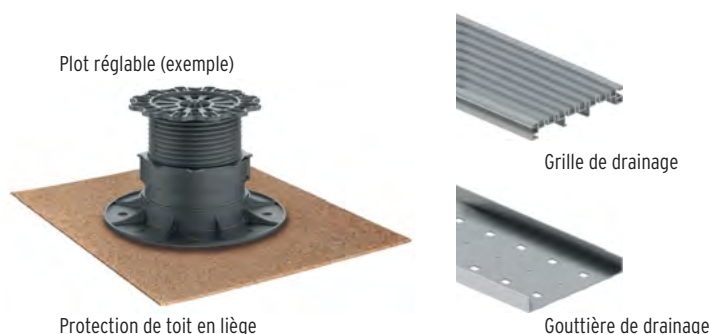

Plot réglable (exemple)

Protection de toit en liège

Grille de drainage

Gouttière de drainage

Protection de toit en liège	Réf.	Kit
200 x 200 x 3 mm, kit de 10 pcs	2984	34,95

Drainage en aluminium	Réf.	pce
Grille, 21 x 140 x 2000 mm	2995	79,90
Gouttière, 20 x 144 x 2000 mm	2996	54,90

DREAMDECK Planification facile !



Photo : DREAMDECK SOFT Sable avec Spots-Terrasse Fusion 68

Lors de la pose des lames de terrasse DREAMDECK, il y a beaucoup de choses à prendre en compte. Quel type de sol avez-vous ? Quelle est la déclivité de la terrasse? Comment planifiez-vous la pose de vos lames ? Comment planifiez-vous l'évacuation de l'eau de pluie ? Profitez des **compétences de votre revendeur** et contactez-le au sujet de votre projet de construction. Vous pouvez également utiliser notre planificateur de terrasse gratuit en ligne. Vous pouvez y construire votre terrasse virtuellement - pratique : vous n'oublierez ainsi aucun élément !

Veillez observer dans tous les cas les consignes indiquées dans **les notices de montage** ! Celles-ci vous sont livrées avec les lames de terrasse et sont également téléchargeables sur internet! Vous y trouverez des informations détaillées et des conseils; notamment sur les lambourdes et autres produits DREAMDECK. Nous vous recommandons également de suivre nos **vidéos de montage** avant l'installation : Car bien planifier, c'est à moitié construit !



CONFIGURATEUR EN LIGNE :

traumgarten.de/fr/configurateurs



VIDÉOS DE MONTAGE :

traumgarten.de/fr/videos



NOTICES DE MONTAGE :

traumgarten.de/fr

LAMES DE TERRASSE ET ÉCLAIRAGE

Aménagement de terrasse - avec éclairage - facilité :

www.traumgarten.de/fr/configurateurs

Utilisez pour votre projet de construction notre **configurateur en ligne pour terrasses** : Sélectionnez le plancher DREAMDECK désiré, la couleur et la structure de surface. **Posez virtuellement le sol** de façon traditionnelle droite ou à l'anglaise. Le calculateur de références nécessaires vous donnera une liste détaillée des éléments ainsi que les quantités.

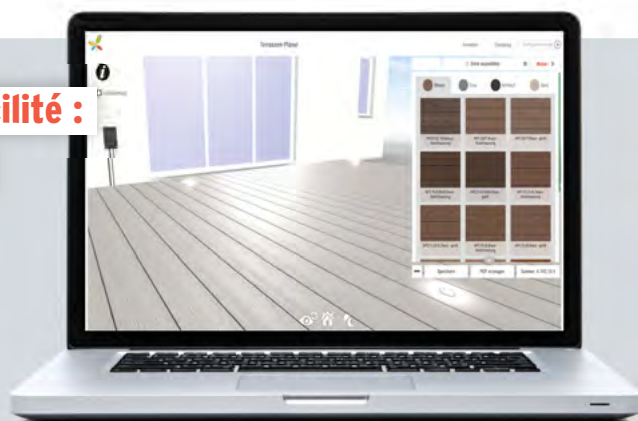

Nous vous proposons quelques **vidéos** dans lesquelles le montage de vos DREAMDECK TraumGarten est expliqué **par étapes**. Découvrez les différentes possibilités avec nos **lambourdes** ainsi que leurs structures. Vous apprenez également l'installation des lames de terrasse avec différents **systèmes de fixation**. Vous y trouverez également les conseils pour l'entretien et le nettoyage.

Vidéos de pose, vous montrant comment procéder :

www.traumgarten.de/fr/videos

Afin de vous aider dans votre projet de construction et dans vos prises de décision, demander à **votre revendeur spécialisé** - moyennant une petite somme - **des boîtes et éventails d'échantillons**. Vous avez ainsi la possibilité de déterminer le coloris le mieux adapté.

Les boîtes et morceaux d'échantillons DREAMDECK disponible auprès de votre revendeur sur demande



Savoir, possibilités, conseils et plus ! Nous nous ferons un plaisir en tant que spécialiste, de vous aider à planifier vos installations. Demandez-nous conseil. Vous pouvez aussi utiliser notre plate-forme en ligne avec des conseils, des possibilités et des instructions sur www.traumgarten.de/fr



Brüggmann TraumGarten GmbH
Kanalstrasse 80
D - 44147 Dortmund
Fax +49 231 9986391
E-Mail belgique@traumgarten.de
www.traumgarten.de/fr

