



## Des solutions de rêve pour clôtures basses et brises-vues modernes





# Notre offre



**SYSTEM RHOMBE**  
Page 12



**SYSTEM ALU XL**  
Page 8



**Portes/Portails double battant**  
à pd la page 32

## Série SYSTEM facile d'entretien Des panneaux combinables à volonté

SYSTEM Initiation .....	4	Baguette lumineuse LED .....	16
Vue d'ensemble de la gamme SYSTEM	6	SYSTEM FLOW .....	17
SYSTEM ALU XL .....	8	SYSTEM Grilles décoratives .....	18
SYSTEM ALU PLUS .....	10	SYSTEM Lames décoratives .....	19
SYSTEM RHOMBE .....	12	SYSTEM CÉRAMIQUE .....	20
SYSTEM BOIS MASSIF THERMO CHAUFFE	13	SYSTEM CÉRAMIQUE XL .....	22
SYSTEM CLASSIC Bois Composite .....	16	SYSTEM BOARD .....	24
SYSTEM XL Bois Composite .....	16	SYSTEM BOARD XL .....	26
SYSTEM PLATINUM .....	17	SYSTEM VERRE .....	28
SYSTEM PLATINUM XL .....	17	SYSTEM Poteaux et accessoires .....	30
SYSTEM Bois Composite pièces détachées .....	18		

## Portes et portails faciles d'entretien

Portes standards .....	32
Portes et portails double battant sur mesure .....	34
Kits portails double battant avec moteur électrique .....	36
Accessoires pour portes .....	38
Kits de poteaux pour porte .....	39



**i** Veuillez impérativement consulter nos informations détaillées sur les matériaux et nos conseils





**SYSTEM  
BOIS COMPOSITE**  
àpd la page 14



**SYSTEM  
VERRE**  
àpd la page 28



**Brise-vue  
SQUADRA**  
Page 45



**LOGLIFE  
CLEO**  
Page 54

## Clôtures faciles d'entretien

JUMBO Bois Composite .....	40
JUMBO Bois Composite - Aluminium..	42
DESIGN Bois Composite - Aluminium...	44
SQUADRA .....	45
Poteaux en métal et accessoires .....	46
WEAVE .....	48
WEAVE LÛX .....	49
LOGLIFE ROMO .....	50
LOGLIFE RIVA .....	51

## Clôtures basses faciles d'entretien

LOGLIFE CLEO .....	54
LOGLIFE CARA XL .....	55
LOGLIFE CARA .....	55
LOGLIFE Poteaux .....	56
LOGLIFE accessoires .....	57
SQUADRA .....	58
SYSTEM RHOMBE .....	59
RAJA Bois Composite .....	60
RAJA XL Bois Composite - Alu .....	61

## Jardinières faciles d'entretien

Jardinières en Aluminium .....	5
Jardinières en Bois Composite .....	5



d'entretien à partir de la page 62.



# SYSTEM

## Panneaux faciles d'entretien combinables à volonté

### Avantages:

- matériaux modernes, résistants aux intempéries, sans entretien peinture
- panneaux, éléments design et portes ou portails combinables à volonté
- montage sans éléments de fixation
- poteaux stables en aluminium
- panneaux en partie raccourcissables aux dimensions souhaitées
- portes et portails double battant en partie sur mesure

ALU XL Chêne Vintage (aspect naturel) combiné avec grilles design Pulsation en acier inoxydable, poteaux à serrage avec habillage en inox. en option.



Construction individuelle avec des lames en Bois Composite CLASSIC combinés avec lames décoratives Trigon en Anthracite, poteaux BASIC Argentés.



Séparateur de terrasse à l'aide de trois larges panneaux SYSTEM RHOMBE Mélèze, poteaux à serrage Anthracite.





Notre recommandation pour une planification simple et sûre:

**Configurateur de clôtures en 3D:**  
[traumgarten.de/fr](http://traumgarten.de/fr)



**Le supplément décoratif et utile**

## Jardinières faciles d'entretien

Lames en aluminium ou en Bois Composite, avec poteaux et profilés de finition en aluminium Anthracite, **bacs noirs en plastique inclus**.

### Jardinières en Aluminium



**Anthracite**  
129 x 52, H: 40 3995 **499,-**



**Bamboo<sup>1</sup>**  
129 x 52, H: 40 3996 **499,-**



**Mélèze<sup>1</sup>**  
129 x 52, H: 40 3997 **499,-**



**Chêne Vintage<sup>1</sup>**  
129 x 52, H: 40 3998 **499,-**

### Jardinières en Bois Composite



**Anthracite**  
72 x 52, H: 40 2255 **289,-**  
129,5 x 52, H: 40 2254 **389,-**



**Amande**  
72 x 52, H: 40 2257 **289,-**  
129,5 x 52, H: 40 2256 **389,-**



**Sable**  
72 x 52, H: 40 2259 **289,-**  
129,5 x 52, H: 40 2258 **389,-**



Panneau SYSTEM VERRE et porte sur-mesure finition Alpha, combiné avec panneaux CÉRAMIQUE Gris cendré, poteaux à serrage et kit de poteaux pour porte en Anthracite.



Clôture basse et panneaux brise-vue SYSTEM BOARD Gris Titane avec grilles design Trigon. Poteaux à serrage Anthracites.



# SYSTEM COMBINEZ PANNEAUX, ELEMENTS DESIGN ET

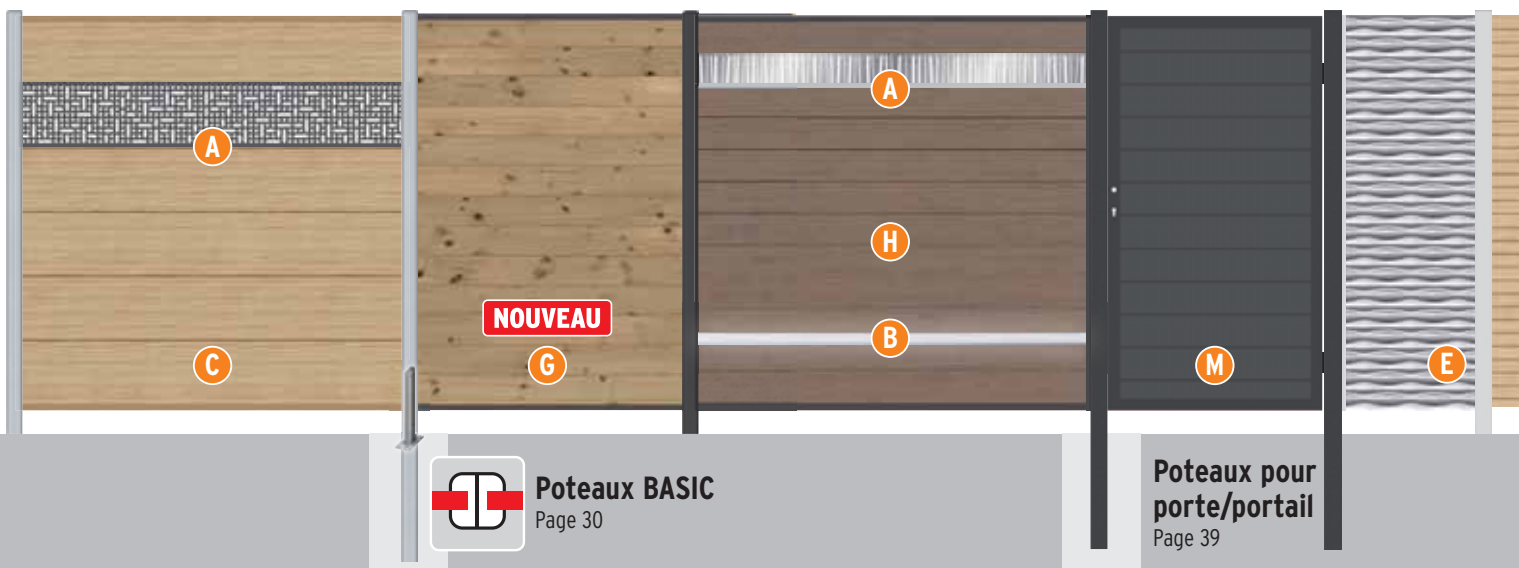

## Design et dimensions individuels

Les panneaux SYSTEM BOIS COMPOSITE, SYSTEM ALUMINIUM, SYSTEM RHOMBE et SYSTEM BOIS MASSIF THERMO CHAUFFE vous permettent de résoudre tous les problèmes de largeur et de hauteur pour clôturer votre jardin ou délimiter votre terrasse grâce à leur largeur et hauteur adaptables. Les lames décoratives vous permettent d'ajouter une note individuelle à vos panneaux. Intéressant: Tous les panneaux sont combinables, ce qui permet de créer des installations très variées.

### Raccourcissable sur le chantier

Les panneaux SYSTEM BOIS COMPOSITE, ALUMINIUM, RHOMBE et BOIS MASSIF THERMO CHAUFFE peuvent être raccourcis individuellement: La hauteur est adaptable en fonction du nombre de lames emboîtées et la largeur en fonction du raccourcissement de ces lames. Les lames et les profilés de finition (haut/bas) supplémentaires sont disponibles au détail.



### Montage facile: Système à emboîtement

Glisser les lames des panneaux BOIS COMPOSITE, ALUMINIUM et RHOMBE dans les poteaux solides et les emboîter les uns dans les autres.

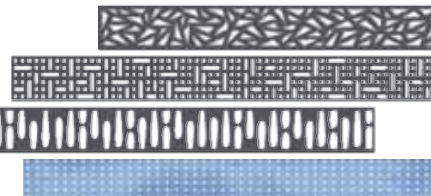

### A Lames décoratives attrayantes

Vous pouvez remplacer des lames (A / C / G / H) ou RHOMBE par des lames décoratives (page 19).

### B Baguette LED

La baguette LED est un élément décoratif, utilisable sur toutes les séries de clôture (A / C / G / H), voir page 16.



## C SYSTEM ALU XL / ALU PLUS

Page 8-11



Certains produits en métal peuvent également être commandés dans l'une des 216 teintes RAL souhaitées.

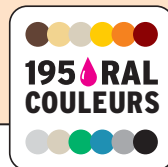

## D SYSTEM RHOMBE

Page 12



## E SYSTEM FLOW

Page 17

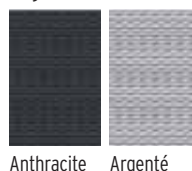

## F GRILLE DESIGN

Page 18

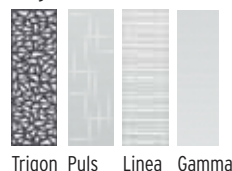



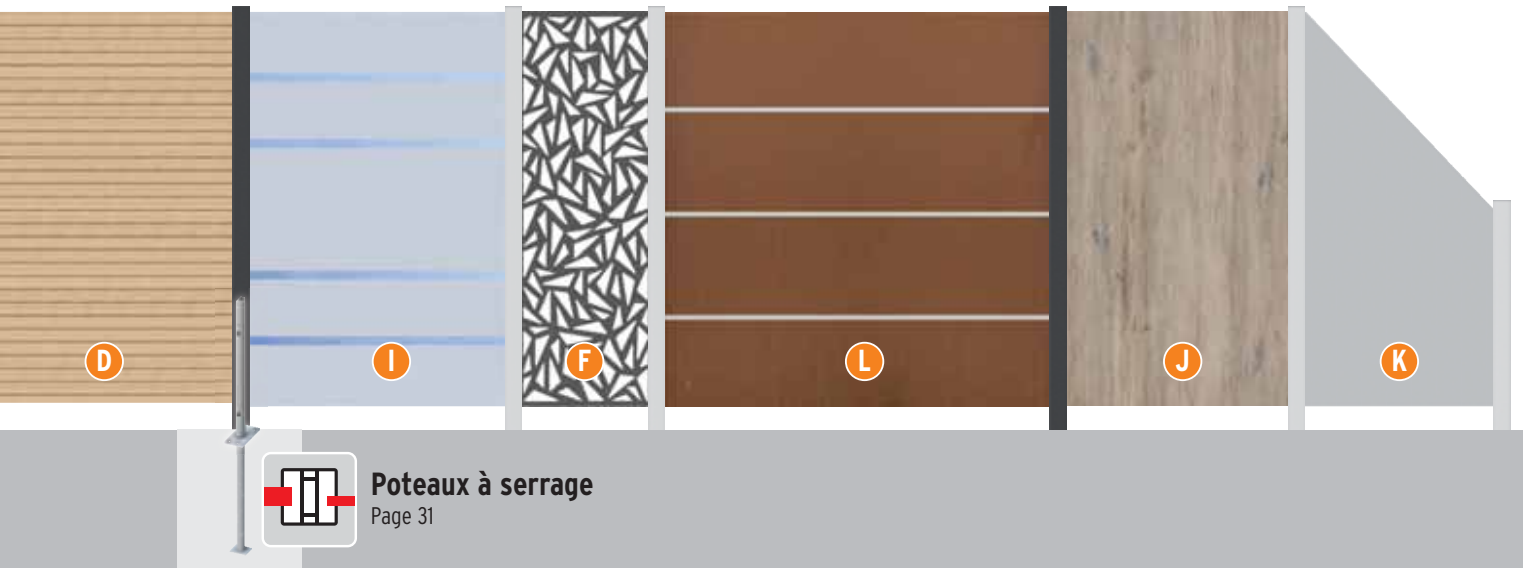

## G SYSTEM BOIS MASSIF THERMO CHAUFFE

Page 13

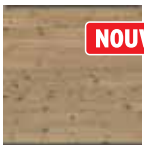

**NOUVEAU**

## H SYSTEM BOIS COMPOSITE

CLASSIC Page 14



Sable/Amande



Anthracite/Gris

XL Page 14



Anthracite/Gris



Sable

**NOUVEAU**

PLATINUM/PLATINUM XL Page 15



Marron



Gris



Anthracite

**NOUVEAU**

## I SYSTEM VERRE

Page 28-29

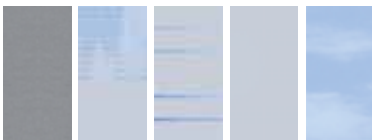

Texta

Beta

Alpha

Matt

Klar

## J SYSTEM CÉRAMIQUE/CÉRAMIQUE XL

KERAMIK Page 20-21

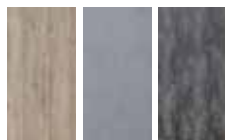

Chêne

Gris Cendré

Darknight

KERAMIK XL Page 22-23



Chêne

Gris Cendré

Darknight

Plus de 20 couleurs spéciales



**NOUVEAU**

## K SYSTEM BOARD

Page 24-25



Ardoise

Gris Titane

Rouge

Marbré

Rouille

## L SYSTEM BOARD XL

Page 26-27



Ardoise

Gris Titane

Rouge

Marbré

Rouille

## M Portes standards

Page 32-33



## Portes/Portails sur mesure

Page 34-35



Portails double battant sur mesure, livrable également avec moteur électrique, pages 36-37.



# SYSTEM ALU XL



- Lames en Aluminium, laquées avec mousse isolante
- grande stabilité, légères
- Configurateur en 3D: [traumgarten.de/fr](http://traumgarten.de/fr)



SYSTEM ALU XL Mélièze (aspect naturel) avec lames décoratives Oméga en Anthracite. Poteaux à serrage et poteaux d'angle à serrage Anthracite, page 31.

**SYSTEM ALU XL:** Kits de panneaux composés de 6 lames en Aluminium (30 x 2 cm) et de profilés de finition (départ/fin) en Aluminium laqué. Six coloris sont disponibles.

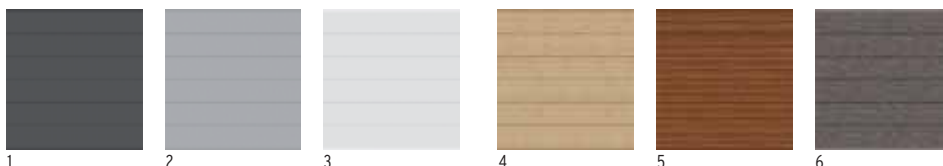
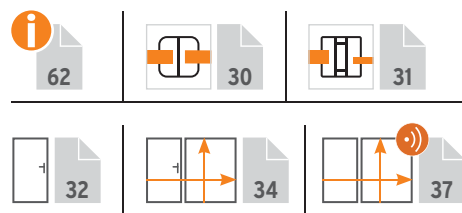

## Anthracite

1. 178 x 184 Profilés Anthracite 3918 **499,-**

## Argenté

2. 178 x 184 Profilés Argenté 3919 **499,-**

## Blanc (teinte de base pour les couleurs spéciales)

3. 178 x 184 Profilés Blanc 3920 **499,-**

## Mélièze (aspect naturel)

4. 178 x 184 Profilés Mélièze<sup>1</sup> 3921 **549,-**

## Bambou (aspect naturel)

5. 178 x 184 Profilés Bambou<sup>1</sup> 3923 **549,-**

## Chêne Vintage (aspect naturel)

6. 178 x 184 Profilés Chêne Vintage<sup>1</sup> 3922 **549,-**

<sup>1</sup> Couleur de base, unie!

## Lames au détail pour les panneaux individuels

Construisez vos clôtures sur mesure, avec les lames au détail! Largeur: raccourcir la lame à la dimension souhaitée, Hauteur: nombre de lames.

Ne pas mélanger les kits de panneaux et les lames individuelles, afin d'éviter les variations de couleur.

**Ne pas oublier les profilés de finition pour vos panneaux individualisés. Choisissez les profilés de finition départ/fin à la page 11.**



**1. 30 x 2, Longueur: 178,5**

Anthracite	3924	<b>82,90</b>
Argenté	3925	<b>82,90</b>
Blanc (teinte de base pour les couleurs spéciales)	3926	<b>82,90</b>
Mélièze (aspect naturel)	3927	<b>92,90</b>
Bambou (aspect naturel)	3929	<b>92,90</b>
Chêne Vintage (aspect naturel)	3928	<b>92,90</b>



**1. 30 x 2, Longueur: 238**

Anthracite	3930	<b>109,-</b>
Argenté	3931	<b>109,-</b>
Blanc (teinte de base pour les couleurs spéciales)	3932	<b>109,-</b>
Mélièze (aspect naturel)	3933	<b>125,-</b>
Bambou (aspect naturel)	3935	<b>125,-</b>
Chêne Vintage (aspect naturel)	3934	<b>125,-</b>





Plus d'informations sur [traumgarten.de/fr](http://traumgarten.de/fr)



Kits de panneaux ALU XL Chêne Vintage (aspect naturel), avec grilles design Pulsation.



ALU XL Blanc avec lames décoratives Trigon Blanches.

## Panneaux design

Les lames et grilles décoratives en différents matériaux et designs offrent des possibilités créatives pour réaliser une clôture personnalisée. Attention: Sélectionnez les lames décoratives de 30 cm de hauteur.



Lames décoratives  
Page 19

SYSTEM ALU XL Chêne Vintage avec lame décorative Quattro de 30 cm de hauteur.

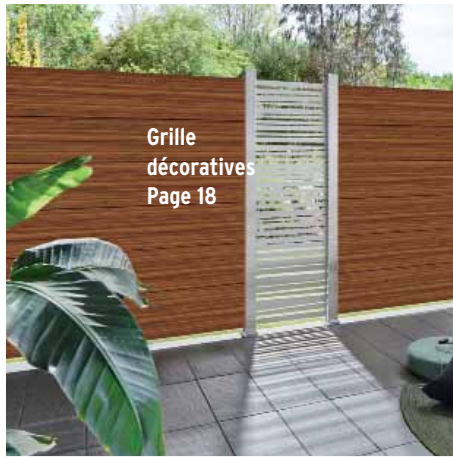

Grille décoratives  
Page 18

SYSTEM ALU XL Bambou (aspect naturel) avec grille design et lames décoratives Linea, poteaux à serrage avec en option, habillage très élégant en acier inox.



ALU XL Argenté avec panneaux de la série SYSTEM VERRE Texta. Poteaux/poteaux d'angle - à serrage Argentés.

## Portes

Pour les séries ALU XL et ALU PLUS, nous proposons aussi des portes standards et des portes sur mesure - également avec moteur électrique



SYSTEM ALU XL porte standard Chêne Vintage, page 32.



Portails double battant sur mesure avec moteur électrique, page 37.

SYSTEM ALU XL Kit portail double battant Anthracite avec moteur électrique. Kits de poteaux pour porte en Anthracite, page 39.



# SYSTEM ALU PLUS



- Lames en Aluminium, laquées avec mousse isolante
- grande stabilité, légères
- Configurateur en 3D: [traumgarten.de/fr](http://traumgarten.de/fr)



SYSTEM ALU PLUS avec lames décoratives Trigon et poteaux à serrage Blancs, page 31.

**SYSTEM ALU PLUS:** Kits de panneaux composés de 12 lames en Aluminium (15 x 2 cm) et de profilés de finition (haut/bas) en Aluminium laqué. Disponible en six couleurs et deux largeurs.

## Largeur 178 cm



### Mélèze (aspect naturel)

1. 178 x 184 Profilés Mélèze<sup>1</sup> 3903 **549,-**

### Bambou (aspect naturel)

2. 178 x 184 Profilés Bambou<sup>1</sup> 3905 **549,-**

### Chêne Vintage (aspect naturel)

3. 178 x 184 Profilés Chêne Vintage<sup>1</sup> 3904 **549,-**

### Blanc (teinte de base pour les couleurs spéciales)

4. 178 x 184 Profilés Blanc 3902 **529,-**

### Argenté

5. 178 x 184 Profilés Argenté 3901 **529,-**

### Anthracite

6. 178 x 184 Profilés Anthracite 3900 **529,-**

### Anthracite

7. 91 x 184/94 Profilés Anthracite 3976 **339,-**

### Argenté

8. 91 x 184/94 Profilés Argenté 3977 **339,-**

<sup>1</sup> Couleur de base, unie!

## Largeur 238 cm **NOUVEAU**



### Mélèze (aspect naturel)

1. 238 x 184 Profilés Mélèze<sup>1</sup> 3851 **699,-**

### Bambou (aspect naturel)

2. 238 x 184 Profilés Bambou<sup>1</sup> 3853 **699,-**

### Chêne Vintage (aspect naturel)

3. 238 x 184 Profilés Chêne Vintage<sup>1</sup> 3852 **699,-**

### Blanc (teinte de base pour les couleurs spéciales)

4. 238 x 184 Profilés Blanc 3850 **649,-**

### Argenté

5. 238 x 184 Profilés Argenté 3849 **649,-**

### Anthracite

6. 238 x 184 Profilés Anthracite 3848 **649,-**

<sup>1</sup> Couleur de base, unie!

Montage des kits de 238 cm de large uniquement avec des poteaux rainurés à sceller, dans les zones de charge de vent 1 et 2. Veuillez tenir compte des informations complémentaires dans les notices de montage.



Panneau composé de lames de 238 cm de largeur en Anthracite, page 11.

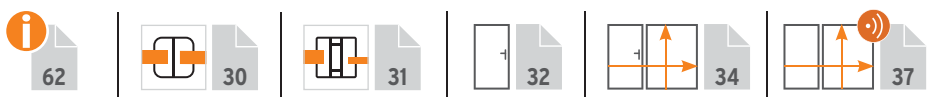





SYSTEM ALU PLUS avec lames décoratives Gamma et poteaux rainurés BASIC Argentés.

## Panneaux design

Plusieurs lames décoratives et grilles designs de différents matériaux vous offrant des possibilités créatives pour la réalisation de vos clôtures personnalisées. Lames décoratives en 15 et 30 cm de hauteur.



Lame  
décorative  
Page 19

Grille  
décorative  
Page 18

SYSTEM ALU PLUS Bambou (aspect naturel) combiné avec lames et grille décoratives Trigon en Anthracite. Poteaux à serrage Anthracites.



SYSTEM ALU PLUS Anthracite combiné avec panneaux SYSTEM VERRE Mat. Poteaux à serrage avec habillage en acier inoxydable en option.

## SYSTEM ALU PLUS:

### Lames au détail et profilés de finition

Construisez vos clôtures sur mesure, avec les lames au détail! Largeur: raccourcir la lame à la dimension souhaitée, Hauteur: nombre de lames.

Ne pas oublier les profilés de finition pour vos panneaux individualisés! Ne pas mélanger les kits de panneaux et les lames individuelles, afin d'éviter les variations de couleur.



### Lames au détail

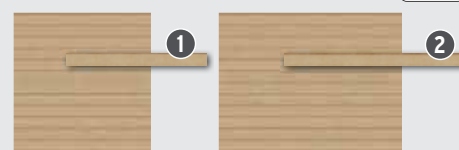

15 x 2

<b>1. L: 178,5</b>	Anthracite	3906	<b>44,90</b>
	Argenté	3907	<b>44,90</b>
	Blanc	3908	<b>44,90</b>
	Mélèze (aspect naturel)	3909	<b>49,90</b>
	Bambou (aspect naturel)	3911	<b>49,90</b>
<b>2. L: 238</b>	Chêne Vintage (aspect naturel)	3910	<b>49,90</b>
	Anthracite	3912	<b>58,90</b>
	Argenté	3913	<b>58,90</b>
	Blanc	3914	<b>58,90</b>
	Mélèze (aspect naturel)	3915	<b>64,90</b>
	Bambou (aspect naturel)	3917	<b>64,90</b>
	Chêne Vintage (aspect naturel)	3916	<b>64,90</b>

### Profilés de finition

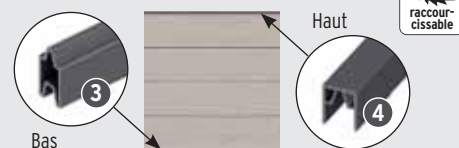

#### 3. Profilé de départ (bas)

Longueur: 179		Longueur: 238			
Anthracite	2273	<b>19,95</b>	Anthracite	4408	<b>24,95</b>
Argenté	2275	<b>19,95</b>	Argenté	4409	<b>24,95</b>
Blanc	3944	<b>19,95</b>	Blanc	3948	<b>24,95</b>
Mélèze <sup>1</sup>	3945	<b>19,95</b>	Mélèze <sup>1</sup>	3949	<b>24,95</b>
Bambou <sup>1</sup>	3947	<b>19,95</b>	Bambou <sup>1</sup>	3951	<b>24,95</b>
Chêne Vintage <sup>1</sup>	3946	<b>19,95</b>	Chêne Vintage <sup>1</sup>	3950	<b>24,95</b>

#### 4. Profilé de finition (haut)

Longueur: 179		Longueur: 238			
Anthracite	2272	<b>19,95</b>	Anthracite	2276	<b>26,95</b>
Argenté	2274	<b>19,95</b>	Argenté	2277	<b>26,95</b>
Blanc	3936	<b>19,95</b>	Blanc	3940	<b>26,95</b>
Mélèze <sup>1</sup>	3937	<b>19,95</b>	Mélèze <sup>1</sup>	3941	<b>26,95</b>
Bambou <sup>1</sup>	3939	<b>19,95</b>	Bambou <sup>1</sup>	3943	<b>26,95</b>
Chêne Vintage <sup>1</sup>	3938	<b>19,95</b>	Chêne Vintage <sup>1</sup>	3942	<b>26,95</b>

<sup>1</sup> Les coloris correspondent à la couleur de base, toutefois unie!





RHOMBE Mélèze avec grille design Linea, page 18. Poteaux à serrage avec habillage en acier inoxydable en option.

**SYSTEM RHOMBE:** Kits de panneaux composés de 30 lamelles, fixations incluses. Les lames en aluminium laquée et remplies de mousse isolante présentent une plus grande stabilité par rapport aux lames en bois véritable et ne peuvent pratiquement pas se déformer. SYSTEM RHOMBE est semi-occultant mais offre suffisamment de protection aux regards. Les panneaux RHOMBE sont variables en hauteur et en largeur. Sur le chantier, adaptez la hauteur avec le nombre de lamelles utilisées et la largeur en recoupant ces lamelles. Lamelles: 60 x 20 mm, épaisseur: 0,5 mm



RHOMBE Standardtor im Farbton Argenté, Page 32, mit SYSTEM KERAMIK Darknight.

1	2	3	4	5	6	7	8	9	10	11	12
<b>Blanc<sup>1</sup></b>		<b>Argenté</b>		<b>Anthracite</b>		<b>Chêne Vintage (aspect naturel)</b>		<b>Bambou (aspect naturel)</b>		<b>Mélèze (aspect naturel)</b>	
1. 60 x 180 2952 <b>129,-</b>	2. 180 x 180 2951 <b>349,-</b>	3. 60 x 180 2646 <b>129,-</b>	4. 180 x 180 2645 <b>349,-</b>	5. 60 x 180 2648 <b>129,-</b>	6. 180 x 180 2647 <b>349,-</b>	7. 60 x 180 2956 <b>139,-</b>	8. 180 x 180 2955 <b>399,-</b>	9. 60 x 180 2938 <b>139,-</b>	10. 180 x 180 2937 <b>399,-</b>	11. 60 x 180 2947 <b>139,-</b>	12. 180 x 180 2946 <b>399,-</b>

<sup>1</sup> Teinte de base pour les couleurs spéciales

## Lames au détail pour réaliser les dimensions et designs personnalisés

Construisez vos clôtures sur mesure, avec les lames au détail! En disposant les lames de couleurs différentes, vous créer votre propre design. Choisissez entre les kits de 2 pcs de longueur 179 cm ou le paquet (UE) de 40 pcs\* de longueur 400 cm. Pour les fixations et les hauteurs de montage, veuillez vous adresser à votre partenaire commercial.

\* Le prix est valable pour une seule lame!

	<b>1</b>	<b>2</b>
	Kit 2 pcs L: 179	Paquet 40 pcs L: 400
<b>Lame simple, 6 x 2</b>	par kit	par kit
Anthracite	2962 <b>26,95</b>	2665 <b>21,95</b>
Argenté	2961 <b>26,95</b>	2666 <b>21,95</b>
Blanc	2960 <b>26,95</b>	2954 <b>21,95</b>
Mélèze (aspect naturel)	2963 <b>32,95</b>	2948 <b>25,95</b>
Bambou (aspect naturel)	2941 <b>32,95</b>	2940 <b>25,95</b>
Chêne Vintage (aspect naturel)	2959 <b>32,95</b>	2958 <b>25,95</b>
<b>Fixations lames, kit 12 pcs</b>	2649 <b>37,95</b>	par kit

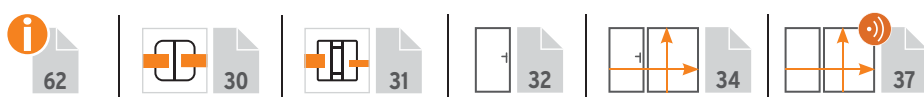



# SYSTEM BOIS MASSIF THERMO CHAUFFE



Plus d'informations sur [traumgarten.de/fr](http://traumgarten.de/fr)



**NOUVEAU**

Les lames décoratives SYSTEM (seulement celles de 15 cm de hauteur), page 19 et les grilles design SYSTEM, page 18 sont adaptées au SYSTEM BOIS MASSIF THERMO CHAUFFE. Montage avec les poteaux SYSTEM

## SYSTEM BOIS MASSIF THERMO CHAUFFE:

Kits de panneaux composés de 13 lames en Bois Composite et de profilés de finition (haut/bas) en aluminium Anthracite.



Panneaux			Lame au détail				
1.	91 x 184/94	3781	175,-	3.	Longueur 180 cm	3783	24,95
2.	178 x 184	3780	249,-				

Le pin scandinave avec ses nœuds caractéristiques est doté d'un nouveau type de micro cannelures sur les surfaces, ce qui confère aux lames de clôture un toucher velouté exceptionnel. L'expressivité particulière est soulignée par une teinte brune chaude qui résulte du procédé de production thermique. Le bois thermo chauffé teinté dans la masse nécessite en principe peu d'entretien et est durable en extérieur. Le processus naturel de grisonnement souligne son design noble de couleur argentée.



Les rayons UV entraînent un processus de grisonnement (voir les remarques à la page 67).

En cas de combinaison avec d'autres panneaux SYSTEM, faites attention à l'alignement des rainures.





# SYSTEM BOIS COMPOSITE CLASSIC / XL



Plus d'informations sur [traumgarten.de/fr](http://traumgarten.de/fr)



Clôture Bois Composite CLASSIC composée de panneaux et de lames (page 16) Amande, poteaux rainurés Anthracite.



BOIS COMPOSITE CLASSIC Anthracite avec baguette lumineuse et VERRE Alpha.



Bois Composite CLASSIC Sable combiné avec System VERRE Beta, Poteaux à serrage Argentés.

## SYSTEM CLASSIC BOIS COMPOSITE:

Kit panneaux composé de 12 lames (15 x 2 cm) en Bois Composite et de profilés de finition (haut/bas) en aluminium, thermolaqué Anthracite ou Argenté.



Les lames ont deux faces différentes:

une face lisse et une face avec rainure.

En variant la face des lames sur la face d'un panneau, vous pouvez obtenir des effets intéressants et très individuels. Les kits panneaux de raccord (1, 4, 7, 10) sont livrés avec des profilés de finition Anthracites et Argentés et les lames sont préparées pour être utilisées sur la face de votre choix. Les kits panneaux de raccord sont adaptés pour permettre un raccord aussi bien à gauche qu'à droite.

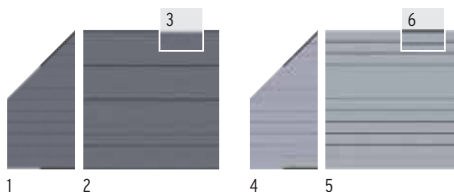

### Anthracite

1. 91 x 184/94	Profilés Anthr./Argenté	2820	<b>175,-</b>
2. 178 x 184	Profilés Anthracite	2143	<b>249,-</b>
3. 178 x 184	Profilés Argenté	2233	<b>249,-</b>

### Gris

4. 91 x 184/94	Profilés Anthr./Argenté	2821	<b>175,-</b>
5. 178 x 184	Profilés Argenté	2577	<b>249,-</b>
6. 178 x 184	Profilés Anthracite	2576	<b>249,-</b>

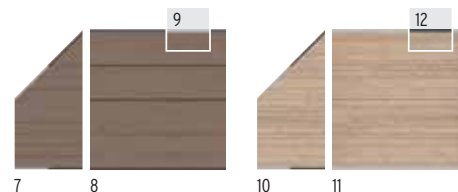

### Amande

7. 91 x 184/94	Profilés Anthr./Argenté	2822	<b>175,-</b>
8. 178 x 184	Profilés Anthracite	2142	<b>249,-</b>
9. 178 x 184	Profilés Argenté	2232	<b>249,-</b>

### Sable

10. 91 x 184/94	Profilés Anthr./Argenté	2823	<b>175,-</b>
11. 178 x 184	Profilés Argenté	2234	<b>249,-</b>
12. 178 x 184	Profilés Anthracite	2175	<b>249,-</b>

## SYSTEM XL BOIS COMPOSITE:

Kits panneaux composés de 6 lames en Bois Composite (30 x 2 cm, double face lisse) et des profilés de finition (haut/bas) en aluminium.



Plus d'informations sur [traumgarten.de/fr](http://traumgarten.de/fr)

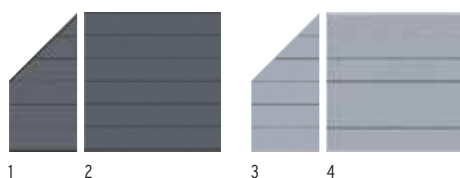

### Anthracite

1. 91 x 184/94	Profilés Anthracite <sup>1</sup>	2824	<b>175,-</b>
2. 178 x 184	Profilés Anthracite <sup>1</sup>	2594	<b>249,-</b>

### Gris

3. 91 x 184/94	Profilés Argenté <sup>1</sup>	2825	<b>175,-</b>
4. 178 x 184	Profilés Argenté <sup>1</sup>	2590	<b>249,-</b>

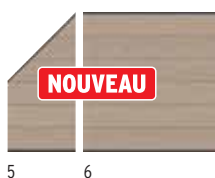

### Sable

5. 91 x 184/94	Profilés Anthracite <sup>1</sup>	3741	<b>175,-</b>
6. 178 x 184	Profilés Anthracite <sup>1</sup>	3740	<b>249,-</b>

<sup>1</sup> Les profilés de couleurs différentes peuvent être commandés séparément



Bois Composite XL Sable (nouvelle teinte) avec lames décoratives Gamma. Poteaux rainurés Anthracite.



Bois Composite XL Gris avec lames décoratives Quattro, poteaux rainurés/d'angle et poteaux de porte en Anthracite.

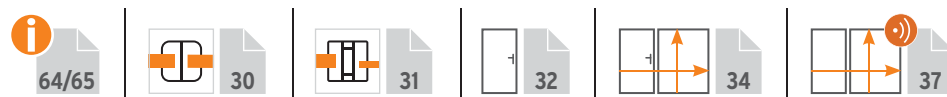



# SYSTEM WPC PLATINUM / PLATINUM XL



Plus d'informations sur [traumgarten.de/fr](http://traumgarten.de/fr)



**Lames PLATINUM avec film protecteur:**  
Les lames sont entourées d'un revêtement qui les protège plus contre les taches et l'humidité que les lames traditionnelles en bois composite et ainsi donc faciles d'entretien.



Bois Composite Platinum Anthracite (nouvelle teinte) avec lames décoratives Omega et grille FLOW Anthracite, poteaux à serrage avec habillage en acier inoxydable en option.

PLATINUM BOIS COMPOSITE Marron avec lames et grille décoratives Linea, poteaux à serrage Argentés.

## SYSTEM PLATINUM BOIS COMPOSITE:

Kits panneaux composés de 12 lames en Bois Composite (15 x 2 cm) et des profilés de finition (haut/bas) en aluminium.

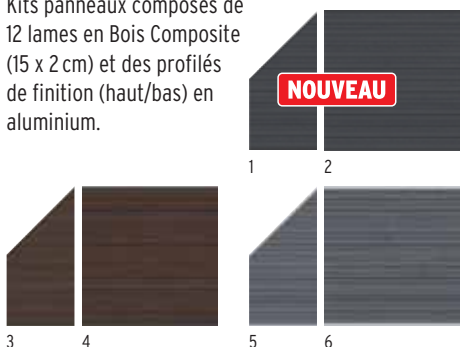

**NOUVEAU**

## SYSTEM PLATINUM XL BOIS COMPOSITE:

Kits panneaux composés de 6 lames en Bois Composite (30 x 2 cm) et des profilés de finition (haut/bas) en aluminium..

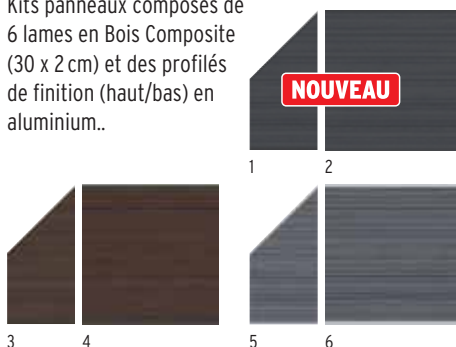

**NOUVEAU**

### Anthracite

1. 91 x 184/94	Profilés Anthracite <sup>1</sup>	3701	<b>199,-</b>
2. 178 x 184	Profilés Anthracite <sup>1</sup>	3700	<b>299,-</b>

### Marron

3. 91 x 184/94	Profilés Anthracite <sup>1</sup>	2827	<b>199,-</b>
4. 178 x 184	Profilés Anthracite <sup>1</sup>	2614	<b>299,-</b>

### Gris

5. 91 x 184/94	Profilés Argenté <sup>1</sup>	2826	<b>199,-</b>
6. 178 x 184	Profilés Argenté <sup>1</sup>	2610	<b>299,-</b>

### Anthracite

1. 91 x 184/94	Profilés Anthracite <sup>1</sup>	3706	<b>199,-</b>
2. 178 x 184	Profilés Anthracite <sup>1</sup>	3705	<b>299,-</b>

### Marron

3. 91 x 184/94	Profilés Anthracite <sup>1</sup>	2829	<b>199,-</b>
4. 178 x 184	Profilés Anthracite <sup>1</sup>	2634	<b>299,-</b>

### Gris

5. 91 x 184/94	Profilés Argenté <sup>1</sup>	2828	<b>199,-</b>
6. 178 x 184	Profilés Argenté <sup>1</sup>	2630	<b>299,-</b>

<sup>1</sup> Les profilés de finition d'une autre couleur peuvent être commandés séparément (réf. 2272 + 2273 et 2274 + 2275), page 16.

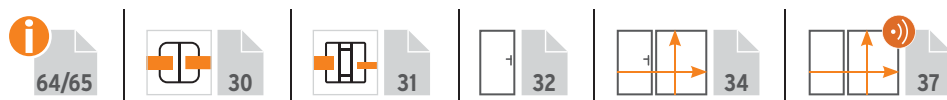

Bois Composite Platinum XL Gris avec lames décoratives Delta en verre trempé, page 19, poteaux rainurés Argentés.



Clôture basse avec des lames PLATINUM Bois Composite Grises et lame décorative Linea, portillon sur mesure et poteaux à serrage Argentés.

## CONSEIL: Montage vertical des panneaux de clôture avec SYSTEM adaptateur vertical!

### SYSTEM adaptateur vertical 2er-Set

Pour panneaux de clôture SYSTEM BOIS COMPOSITE, ALU/ALU XL et BOIS MASSIF THERMO CHAUFFE.

La livraison comprend 2 profilés de finition donc haut et bas, ainsi que 4 connecteurs en T pour relier les profilés au poteau.

Attention: Ce montage n'est pas possible sur les poteaux d'angle rainurés ou les poteaux d'angle à serrage.

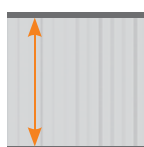

Aluminium, thermolaqué  
Lames: 40 x 60 mm  
Largeur: 176 cm



### SYSTEM adaptateur vertical kit 2 pcs

Anthracite	2775	<b>64,90</b>
Argenté	2774	<b>64,90</b>
Blanc (teinte de base pour les couleurs spéciales)	2836	<b>64,90</b>



Bois Composite Classic Amande, poteaux rainurés et SYSTEM adaptateur vertical Anthracite.

# SYSTEM BOIS COMPOSITE pièces détachées

Construisez vos clôtures sur mesure, avec les lames au détail! Largeur: raccourcir la lame à la dimension souhaitée, Hauteur: nombre de lames. Ne pas oublier les profilés de finition hauts et bas pour vos panneaux individualisés! Ne pas mélanger les kits de panneaux et les lames individuelles, afin d'éviter les variations de couleur.

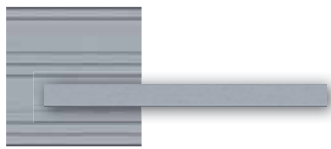

## Lames au détail

### SYSTEM CLASSIC BOIS COMPOSITE

15 x 2, l: 178,3	Anthracite	2149	<b>21,95</b>
	Gris	2582	<b>21,95</b>
	Amande	2148	<b>24,95</b>
	Sable	2176	<b>24,95</b>

### SYSTEM XL BOIS COMPOSITE

30 x 2, l: 178,3	Anthracite	2597	<b>43,90</b>
	Gris	2593	<b>43,90</b>
	Sable	3743	<b>43,90</b>

### SYSTEM PLATINUM BOIS COMPOSITE

15 x 2, l: 178,3	Marron	2617	<b>27,95</b>
	Gris	2613	<b>27,95</b>
	Anthracite	3703	<b>27,95</b>

### SYSTEM PLATINUM XL BOIS COMPOSITE

30 x 2, l: 178,3	Marron	2637	<b>49,90</b>
	Gris	2633	<b>49,90</b>
	Anthracite	3708	<b>49,90</b>

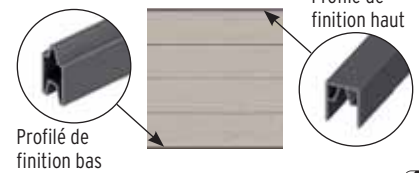

Profilé de finition bas

Profilé de finition haut

## Profilés de finition

### SYSTEM BOIS COMPOSITE

#### Profilé de départ (bas)

Longueur: 179	Anthracite	2273	<b>19,95</b>
	Argenté	2275	<b>19,95</b>

#### Profilé de fin (haut)

Longueur: 174	Anthracite	2272	<b>19,95</b>
	Argenté	2274	<b>19,95</b>



# SYSTEM BAGUETTE LUMINEUSE LED

Lumière d'ambiance pour tous les kits de panneaux SYSTEM BOIS COMPOSITE et ALUMINIUM.



Notice de montage

1

3

Côté voisin non éblouissant

## 1. SYSTEM Baguette lumineuse, lumière chaude, 3000K

179 x 3 x 2, câbles de branchement de 2 m incl. 3819 **99,90** au câble de base, sans transformateur

## 2. SYTEM Profilé Design

Longueur: 179	Aluminium, Anthracite	2273	<b>19,95</b>
Longueur: 179	Aluminium, Argenté	2275	<b>19,95</b>

## 3. Liteau occultation lumière

Longueur: 179	Acier inoxydable	0346	<b>17,95</b>
---------------	------------------	------	--------------

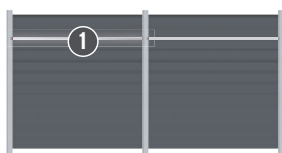

2

Profilé design compensateur de hauteur.

## Accessoires



4



5



6

## 4. Câble de base au transformateur et à la rallonge

Longueur: 10 m	3821	<b>29,95</b>
Longueur: 30 m	3822	<b>74,90</b>

## 5. Splitter pour câble de base (extension/dérivation)

sépare 1 câble de base en 2	3823	<b>7,99</b>
-----------------------------	------	-------------

## 6. Transformateurs, 230 V à 24V<sup>1</sup>

24 W, IP 68 sans illustr. Max. 2 bgts lum.	3826	<b>19,95</b>
36 W, IP 67 sans illustr. Max. 3 bgts lum.	3827	<b>29,95</b>
150 W, IP 67 max. 15 bgts lum.	3820	<b>79,90</b>

<sup>1</sup> raccordement de 50 cm au câble de base incl.



# SYSTEM FLOW DESIGN 3D



Plus d'informations sur [traumgarten.de/fr](http://traumgarten.de/fr)



Surface 3D à deux faces

FLOW occultant 120x180 Anthracite combiné avec VERRE Clair, poteaux à serrage Anthracites.

**SYSTEM FLOW DESIGN 3D:** FLOW fascine par son design moderne offrant deux faces différentes. Une face bombée et une face creuse. FLOW est disponible en deux versions: une version occultante (panneau opaque) et une version semi-occultante (panneau perforé). Matériau: Aluminium, thermolaqué Anthracite ou Argenté

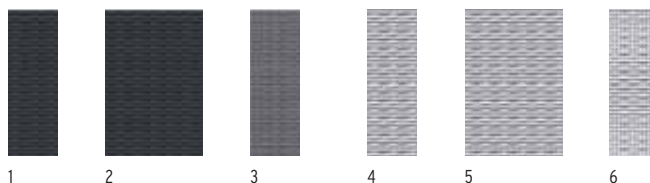

### Anthracite

1.	60 x 180	Occultant	2741	<b>175,-</b>
2.	120 x 180	Occultant	2740	<b>339,-</b>
3.	60 x 180	Semi-occ.	2742	<b>175,-</b>

### Argenté<sup>1</sup>

4.	60 x 180	Occultant	2744	<b>175,-</b>
5.	120 x 180	Occultant	2743	<b>339,-</b>
6.	60 x 180	Semi-occ.	2745	<b>175,-</b>

<sup>1</sup> Teinte de base pour les couleurs spéciales



Occultant: surface opaque



Semi-occultant: surface perforée



FLOW semi-occultant Argenté combiné avec SYSTEM PLATINUM XL Bois Composite Gris, poteaux rainurés BASIC Argentés.



FLOW semi-occultant Anthracite combiné avec SYSTEM PLATINUM Bois Composite Gris, lames décoratives Omega, poteaux à serrage Anthracites.



# SYSTEM Grille décorative



Configurateur en 3D

Vidéo de montage

Notice de montage



Grille design et lames décoratives Pulsation en acier inoxydable avec SYSTEM ALU PLUS Bamboo, poteaux à serrage et poteau d'angle à serrage Argentés.



Grilles design Trigon en métal avec panneaux BOARD Gris titane, poteaux à serrage Anthracite.

## SYSTEM Grilles décoratives:

Grilles design combinables avec tous les panneaux SYSTEM. Métal thermolaqué Anthracite ou Acier Inoxydable. Toutes les grilles décoratives sont livrées avec des profilés de fixation pour utilisation sur poteaux SYSTEM.



Pulsation Linea Gamma Trigon

### Grille décorative 60 x 180

Pulsation	Acier inoxydable	2833	<b>299,-</b>
Linea	Acier inoxydable	2834	<b>299,-</b>
Gamma	Acier inoxydable	2569	<b>299,-</b>
Trigon	Métal, laqué	2835	<b>299,-</b>



62/63



30



31



Grille design LINEA en acier inoxydable avec panneaux RHOMBE Bamboo, poteaux à serrage Argenté.



Grille design Gamma en acier inoxydable avec panneaux Bois Composite XL Anthracite, poteaux rainurés Anthracite.



# SYSTEM Lames décoratives

Pour tous les kits de panneaux SYSTEM ALUMINIUM, RHOMBE, BOIS COMPOSITE et HOLZ THERMO MASSIV CHAUFFE.

Remplacez les lames des kits de panneaux par des lames décoratives de 15 ou 30 cm de hauteur. Pour les panneaux ALUMINIUM XL, PLATINUM XL, et BOIS COMPOSITE XL, toujours utiliser les lames décoratives de 30 cm de hauteur!



**Trigon, Anthracite** 1  
Métal, laqué



**Trigon, Blanc** 1  
Métal, laqué



**Quattro, Anthracite** 2  
Métal, laqué



**Omega, Anthracite** 3  
Métal, laqué



**Bubble** 4  
Acier inoxydable



**Pulsation** 5  
Acier inoxydable



**Linea** 6  
Acier inoxydable



**Gamma** 7  
Acier inoxydable



**Décor Mat** 8  
Verre synthétique, Blanc



**Delta** 9  
Verre trempé



**Theta** 10  
Verre trempé

Lames décoratives livrées avec adaptateur en aluminium, laqué en couleur, permettant leur intégration aux lames en Bois Composite ou en aluminium.

**Attention:** Seulement les lames décoratives en métal, acier inoxydable et verre synthétique sont raccourcissables!

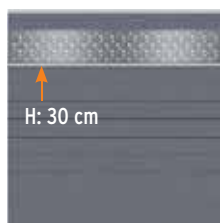

Lames décoratives		Largeur: 178	
1. Trigon	Anthracite	Hauteur: 15	3292 <b>64,90</b>
		Hauteur: 30	3293 <b>99,90</b>
	Blanc	Hauteur: 15	3990 <b>64,90</b>
		Hauteur: 30	3991 <b>99,90</b>
2. Quattro	Anthracite	Hauteur: 15	3294 <b>64,90</b>
		Hauteur: 30	3295 <b>99,90</b>
3. Omega	Anthracite	Hauteur: 15	2433 <b>64,90</b>
		Hauteur: 30	2434 <b>99,90</b>
4. Bubble	Acier inox.	Hauteur: 15	2431 <b>64,90</b>
		Hauteur: 30	2432 <b>99,90</b>
5. Pulsation	Acier inox.	Hauteur: 15	3296 <b>64,90</b>
		Hauteur: 30	3297 <b>99,90</b>
6. Linea	Acier inox.	Hauteur: 15	3298 <b>64,90</b>
		Hauteur: 30	3299 <b>99,90</b>

Lames décoratives		Largeur: 178	
7. Gamma	Acier inoxydable	Hauteur: 15	2317 <b>64,90</b>
		Hauteur: 30	2318 <b>99,90</b>
8. Décor-Mat	Verre synth., Blanc	Hauteur: 15	2435 <b>64,90</b>
		Hauteur: 30	2436 <b>99,90</b>
9. Delta	Verre trempé <sup>1</sup>	Hauteur: 15	2319 <b>64,90</b>
		Hauteur: 30	2320 <b>99,90</b>
10. Theta	Verre trempé <sup>1</sup>	Hauteur: 15	2321 <b>64,90</b>
		Hauteur: 30	2322 <b>99,90</b>
<b>Delta, Theta verre trempé avec largeur sur mesure</b>			
Largeur sur mesure		Hauteur: 15	4540 <b>115,-</b>
Largeur sur mesure		Hauteur: 30	4541 <b>165,-</b>
Délai de livraison: 5-8 semaines			

<sup>1</sup> Le verre trempé n'est pas raccourcissable!  
Le design a été appliqué par sérigraphie.

# SYSTEM CÉRAMIQUE



- surface unique
- durable contre les influences environnementales
- fabriqué à partir de matières premières naturelles

63

CÉRAMIQUE Darknight combiné avec grilles design Trigon. Poteau à serrage avec habillage en acier inoxydable élégant (en option).

**SYSTEM CÉRAMIQUE:** Panneaux en plaques céramiques de haute qualité, épaisseur 6 mm, résistants aux intempéries, aspect bois ou pierre. Extrêmement stables et résistants aux rayures, aux acides et aux UV. Les salissures s'enlèvent facilement avec un nettoyant ménager courant. Montage avec poteaux à serrage SYSTEM Anthracites ou Argentés, avec kits d'habillage en acier inoxydable en option.

## Panneaux sur mesure



Configurateur en ligne:  
[www.traumgarten.de/fr](http://www.traumgarten.de/fr)

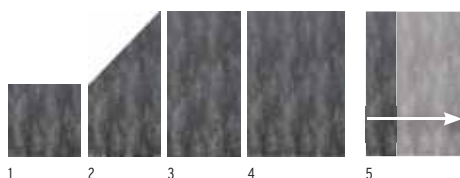

### Darknight

1. 90 x 90	2913	<b>289,-</b>
2. 90 x 180/90	2912	<b>519,-</b>
3. 90 x 180	2911	<b>519,-</b>
4. 120 x 180	2910	<b>519,-</b>
5. Panneau sur mesure, max. 120 x 180	2922	<b>749,-</b>



### Chêne

6. 90 x 90	2921	<b>289,-</b>
7. 90 x 180/90	2920	<b>519,-</b>
8. 90 x 180	2919	<b>519,-</b>
9. 120 x 180	2918	<b>519,-</b>
10. Panneau sur mesure, max. 120 x 180	2922	<b>749,-</b>

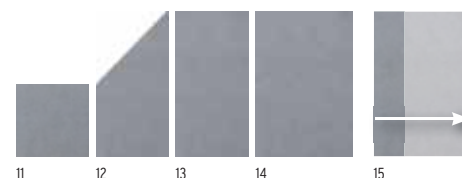

### Gris Cendré

11. 90 x 90	2917	<b>289,-</b>
12. 90 x 180/90	2916	<b>519,-</b>
13. 90 x 180	2915	<b>519,-</b>
14. 120 x 180	2914	<b>519,-</b>
15. Panneau sur mesure, max. 120 x 180	2922	<b>749,-</b>

Délai livraison panneaux sur mesure: 5-7 semaines

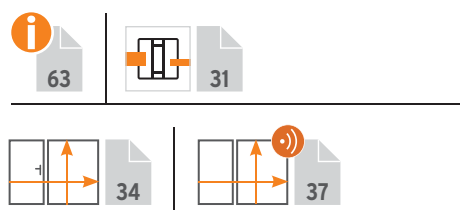

Panneaux CÉRAMIQUE Gris Cendré combinés avec SYSTEM RHOMBE Argenté. Poteau à serrage avec habillage en acier inoxydable élégant (en option).





Plus  
d'informations sur  
[traumgarten.de/fr](http://traumgarten.de/fr)



CÉRAMIQUE Marbre Noir (couleur spéciale) combiné avec RHOMBE Blanc. Poteaux à serrage Blancs.



CÉRAMIQUE Chêne combiné avec grilles décoratives Linea. Poteau à serrage avec habillage en acier inoxydable élégant (en option).



Portes CÉRAMIQUE sur mesure, voir page 34.



Panneaux CÉRAMIQUE Gris Cendré

## Designs uniques **NOUVEAU**

Les panneaux SYSTEM CÉRAMIQUE sont désormais disponibles en 27 couleurs spéciales:

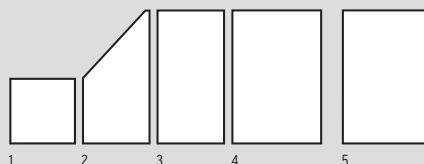
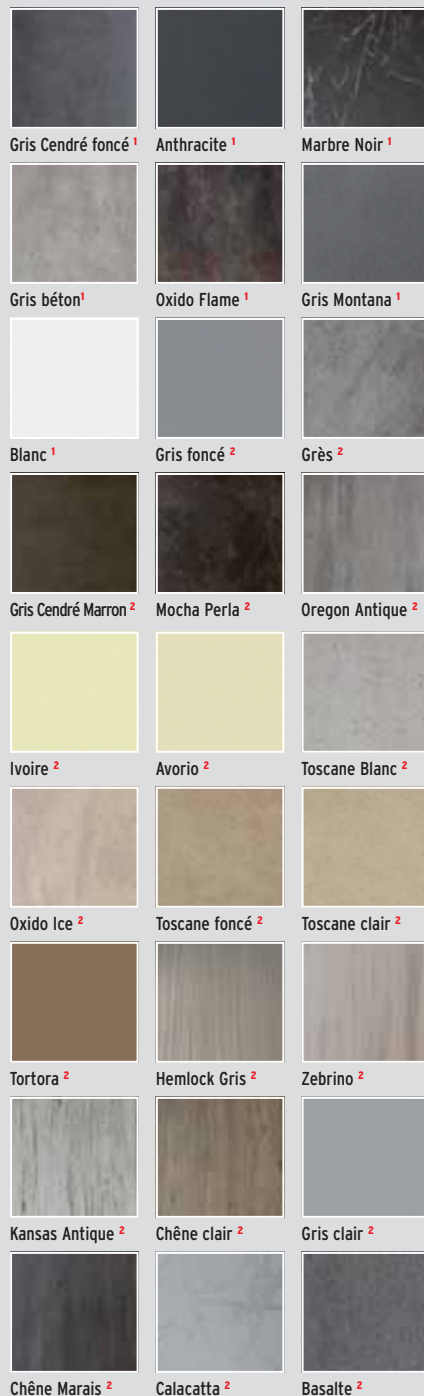

Délai de livraison pour les couleurs spéciales et panneaux sur mesure: 5-7 semaines

### Toutes les couleurs spéciales

1. 90 x 90	2922	<b>419,-</b>
2. 90 x 180/90	2922	<b>649,-</b>
3. 90 x 180	2922	<b>649,-</b>
4. 120 x 180	2922	<b>649,-</b>
5. Panneau sur mesure, max. 120 x 180 <sup>1</sup>	2922	<b>749,-</b>
6. Panneau sur mesure, max. 90 x 180 <sup>2</sup>	2922	<b>749,-</b>

<sup>1</sup> max. 120 x 180 cm (L x H) <sup>2</sup> max. 90 x 180 cm (L x H)

# SYSTEM CÉRAMIQUE XL

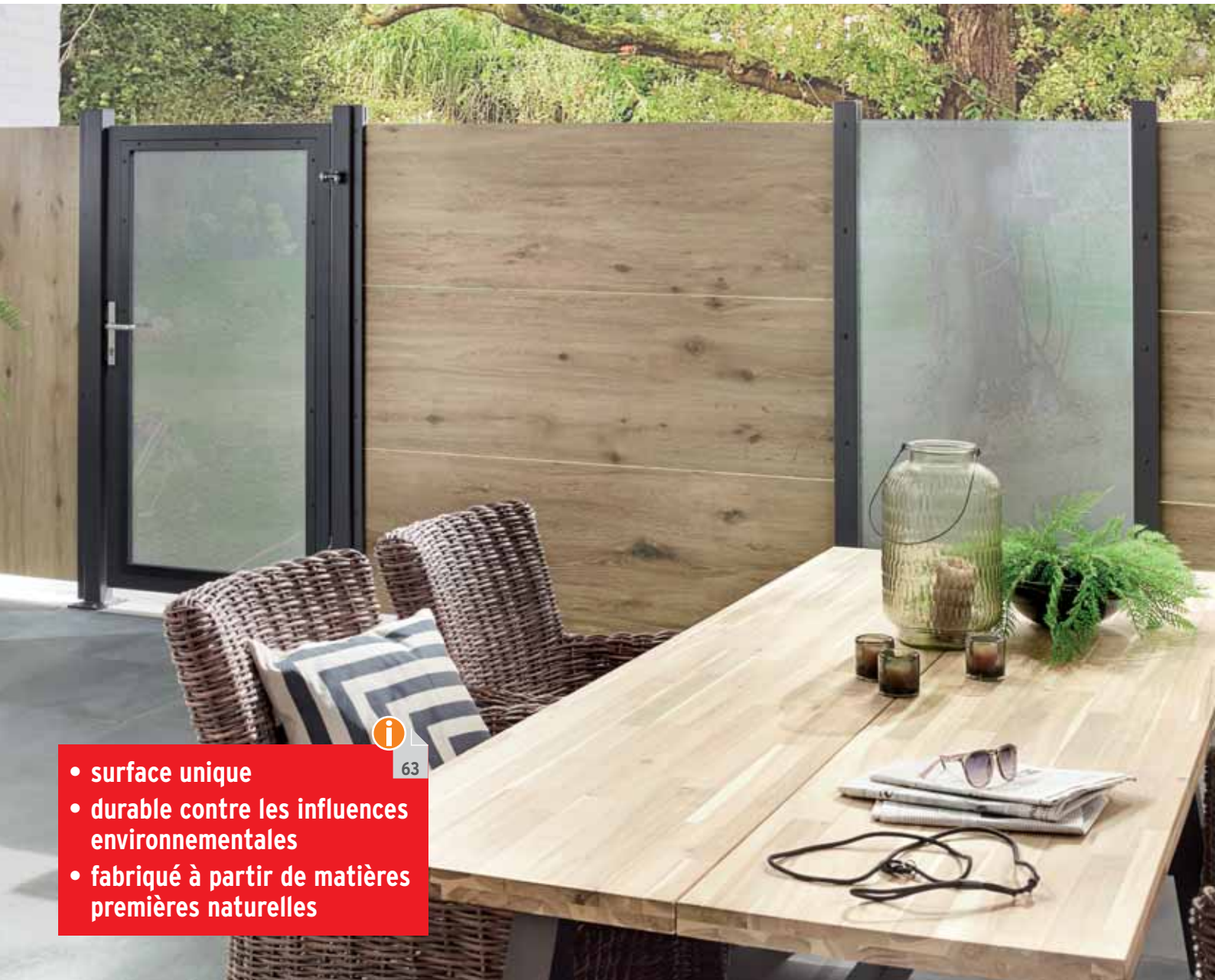

- surface unique
- durable contre les influences environnementales
- fabriqué à partir de matières premières naturelles

**i** 63

CÉRAMIQUE XL Chêne combiné avec VERRE Texta (structure textile), porte sur mesure verre Texta, poteaux à serrage, poteaux pour porte et profilé en U à serrage Anthracite.

**SYSTEM CÉRAMIQUE XL:** Kit de panneaux composé de trois plaques céramiques de haute qualité, épaisseur 6 mm, résistants aux intempéries, aspect bois ou pierre. Ces panneaux sont livrés avec joints en caoutchouc pour leur montage sur les poteaux à serrage SYSTEM. Les salissures s'enlèvent facilement avec un nettoyant ménager courant. En plus des kits, les lames CÉRAMIQUE XL sont également disponibles pour des solutions individuelles.



1. 180 x 180 2931 **1.049,-**

2. Lame au détail 2935 **369,-**



3. 180 x 180 2930 **1.049,-**

4. Lame au détail 2934 **369,-**

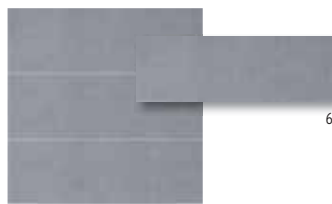

5. 180 x 180 2932 **1.049,-**

6. Lame au détail 2936 **369,-**



Lames CÉRAMIQUE XL, poteaux à serrage Argentés.

**Ne pas mélanger les kits de panneaux et les lames individuelles, afin d'éviter les variations de couleur.**

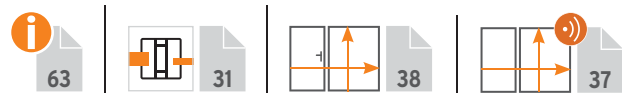





Plus d'informations sur [traumgarten.de/fr](http://traumgarten.de/fr)



CÉRAMIQUE XL Darknight avec panneaux SYSTEM VERRE Clair, poteaux à serrage Argentés.



CÉRAMIQUE XL Gris Cendré combiné avec grille décorative Pulsation, poteaux à serrage Argentés avec habillage en acier inox. en option.

## Designs uniques **NOUVEAU**

Les panneaux SYSTEM CÉRAMIQUE XL sont désormais disponibles en 27 couleurs spéciales:

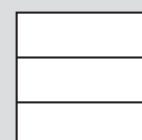

Délai de livraison pour les couleurs spéciales et panneaux sur mesure: 5-7 semaines

Toutes les couleurs spéciales

180 x 180

2933 **1.899,-**

# SYSTEM BOARD



BOARD Ardoise avec poteaux à serrage Argentés.

**SYSTEM BOARD:** Panneaux en aluminium composite (ACP) coloré ou en acier Corten. Ils sont très stables, résistants aux intempéries, aux coups et à la rupture. Les panneaux BOARD (en ACP) sont livrés avec des joints en caoutchouc pour leur fixation dans les poteaux à serrage SYSTEM. Les éléments BOARD peuvent être coupés avec des lames de scie en métal dur. La version „Rouille“ ne peut pas être raccourcie.

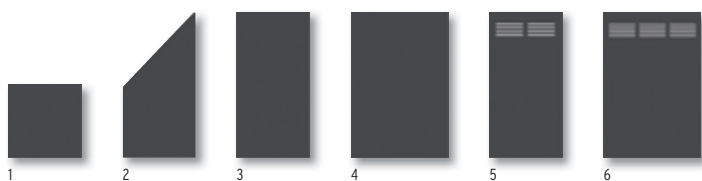

## Ardoise

1. 90 x 90	2729	<b>115,-</b>	4. 120 x 180	2726	<b>229,-</b>
2. 90 x 180/90	2728	<b>189,-</b>	5. 90 x 180 design Fentes	2731	<b>259,-</b>
3. 90 x 180	2727	<b>169,-</b>	6. 120 x 180 design Fentes	2730	<b>319,-</b>

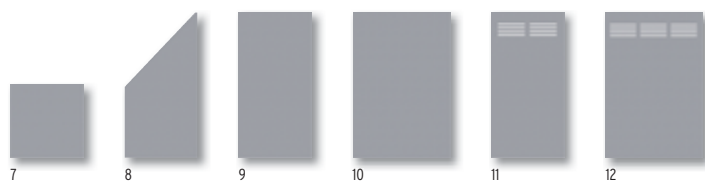

## Gris Titane

7. 90 x 90	2723	<b>115,-</b>	10. 120 x 180	2720	<b>229,-</b>
8. 90 x 180/90	2722	<b>189,-</b>	11. 90 x 180 design Fentes	2725	<b>259,-</b>
9. 90 x 180	2721	<b>169,-</b>	12. 120 x 180 design Fentes	2724	<b>319,-</b>



## Marbré

13. 90 x 90	2763	<b>129,-</b>	16. 120 x 180	2760	<b>299,-</b>
14. 90 x 180/90	2762	<b>259,-</b>	17. 90 x 180 design Fentes	2765	<b>299,-</b>
15. 90 x 180	2761	<b>249,-</b>	18. 120 x 180 design Fentes	2764	<b>359,-</b>

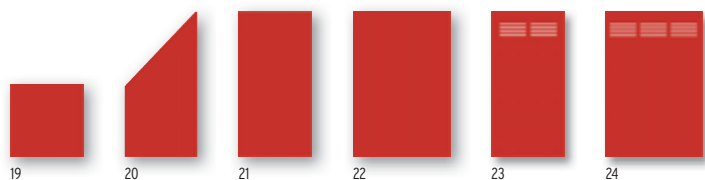

## Rouge

19. 90 x 90	2735	<b>129,-</b>	22. 120 x 180	2732	<b>299,-</b>
20. 90 x 180/90	2734	<b>259,-</b>	23. 90 x 180 design Fentes	2737	<b>299,-</b>
21. 90 x 180	2733	<b>249,-</b>	24. 120 x 180 design Fentes	2736	<b>359,-</b>

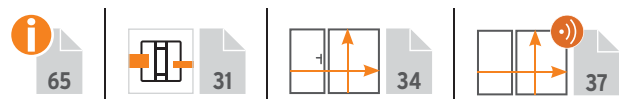





Plus d'informations sur [traumgarten.de/fr](http://traumgarten.de/fr)



BOARD Gris Titane avec grilles décoratives Linea. Poteaux à serrage Argentés.



## Acier Corten

### Quatre panneaux BOARD au choix également en Acier Corten de finition rouille.

Sur la surface de cet acier (acier Corten) laminé à froid va se former au fil du temps et des intempéries la patine attendue. Cette rouille noble, résistante aux intempéries, conserve la surface et protège ainsi le matériau de la décomposition.

Attention: Sous l'effet des intempéries, des particules de rouille peuvent se détacher de la surface et se déposer sur le sol en laissant des traces!



63



Surface laminée à froid à la livraison



Formation de la patine après env. 2 ans d'exposition aux intempéries

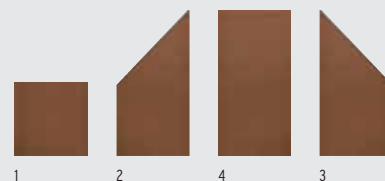

#### SYSTEM BOARD Rouille

1.	90 x 90	2768	<b>175,-</b>
2.	90 x 90/180 gauche	2767	<b>329,-</b>
3.	90 x 90/180 droite	2770	<b>329,-</b>
4.	90 x 180	2766	<b>329,-</b>



### Conseil design:

Ajoutez une nouvelle note design à votre clôture SYSTEM en habillant les poteaux à serrage avec l'acier inoxydable de haute qualité, p. 31.



# SYSTEM BOARD XL



Mélange individuel des lames de couleur Marbre et Gris titane, poteaux à serrage Argentés.

**SYSTEM BOARD XL:** Kits panneaux composés de 4 lames, 3 profilés de jonction et joints en caoutchouc.  
 Matériau: Lames en platines de fixation Aluminium (ACP) ou acier (acier Corten), profilé de jonction en Aluminium.  
 Fixation avec poteaux à serrage SYSTEM Les éléments BOARD peuvent être coupés avec des lames de scie en métal dur. Adressez-vous de préférence à des spécialistes. La version „Rouille“ ne peut pas être raccourcie.

**Combiner les couleurs:**  
 Créez votre panneau individuel à partir des quatre coloris disponibles en aluminium composite et la finition rouille.

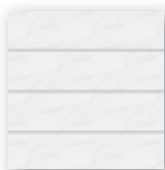

**Marbré**  
 178 x 180 2803 **499,-**

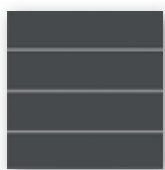

**Ardoise**  
 178 x 180 2800 **499,-**

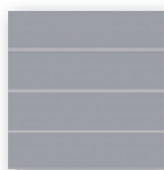

**Gris Titane**  
 178 x 180 2801 **499,-**



**Rouge**  
 178 x 180 2802 **499,-**



**Mélange de couleur individuel**  
 178 x 180 2805 **569,-**

Délai de livraison: 4-6 semaines

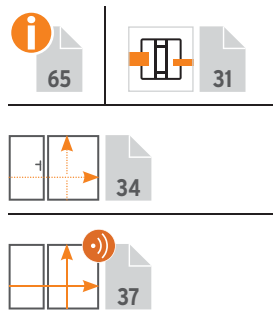

BOARD XL Marbre avec VERRE Mat, poteaux à serrage Argentés.



BOARD XL Rouge, poteaux à serrage Argentés.





Plus d'informations sur [traumgarten.de/fr](http://traumgarten.de/fr)



BOARD XL finition Rouille combiné avec grille design Pulsation, poteaux à serrage avec habillage en acier inoxydable en option.



## Acier Corten

### SYSTEM BOARD XL en acier Corten, finition rouille

Sur la surface de cet acier (acier Corten) laminé à froid va se former au fil du temps et des intempéries la patine attendue. Cette rouille noble, résistante aux intempéries, conserve la surface et protège ainsi le matériau de la décomposition. Attention: Sous l'effet des intempéries, des particules de rouille peuvent se détacher et se déposer sur le sol en laissant des traces!

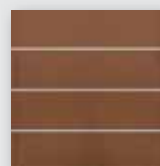

#### SYSTEM BOARD XL Rouille

178 x 180

2804

**629,-**



BOARD XL dans une couleur Gris Titane élégante...



...ou Ardoise classique.

### Panneaux individuels avec lames au détail

#### Lames au détail SYSTEM BOARD XL

178 x 44,9 (L x H), sans oublier les profilés de jonction et de finition!

Marbré	2809	<b>125,-</b>
Ardoise	2806	<b>125,-</b>
Gris Titane	2807	<b>125,-</b>
Rouge	2808	<b>125,-</b>
Rouille	2810	<b>165,-</b>
Profilé de jonction	2811	<b>12,95</b>
Profilé de finition	4475	<b>12,95</b>



SYSTEM BOARD XL Kit portail double battant Ardoise avec moteur électrique, page 37.



Surface laminée à froid à la livraison

Formation de la patine après env. 2 ans d'exposition aux intempéries.

# SYSTEM VERRE



Panneaux et porte sur mesure VERRE Mat, avec poteaux à serrage et poteaux pour porte en Anthracite.



Panneaux VERRE Beta avec poteaux à serrage Blanc.



Panneaux VERRE ALPHA avec panneaux RHOMBE Argentés.

**SYSTEM GLAS:** Avec verre trempé selon la norme EN 12150, de 8 mm d'épaisseur, arêtes polies, disponible en cinq finitions. Le design verre des finitions Alpha, Beta, Mat et Texta a été appliqué par sérigraphie. Les panneaux sont livrés avec joints de serrage en caoutchouc. Fixation avec poteaux à serrage SYSTEM



Attention: Le verre trempé ne peut pas être raccourci!

\* En cas de dommage ou de rupture, le verre de sécurité trempé se brise en petits morceaux pour des raisons de sécurité, sans éclats très tranchants comme pour le verre ordinaire.

## VERRE Texta

Recto lisse, translucide, verso satiné<sup>1</sup>, structure textile

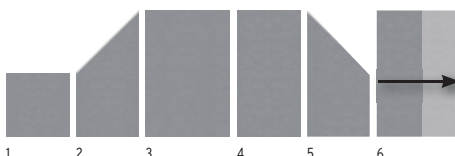

1.	90 x 90	2796	<b>155,-</b>
2.	90 x 90/180 gauche	2798	<b>239,-</b>
3.	120 x 180	2794	<b>269,-</b>
4.	90 x 180	2795	<b>219,-</b>
5.	90 x 180/90 droite	2797	<b>239,-</b>
6.	Panneau sur mesure L: 60-120, H: 180	2474	<b>359,-</b>

<sup>1</sup> En fonction de la lumière et de l'angle de vision, de légères bandes provenant de la technique d'application du motif sérigraphié peuvent être visibles.

## VERRE Alpha

Recto lisse, verso satiné<sup>1</sup>, avec quatre bandes transparentes

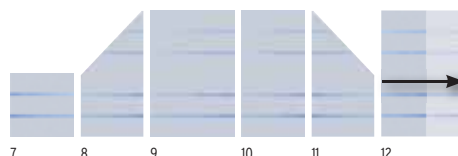

7.	90 x 90	2307	<b>155,-</b>
8.	90 x 90/180 gauche	2326	<b>239,-</b>
9.	120 x 180	2304	<b>269,-</b>
10.	90 x 180	2305	<b>219,-</b>
11.	90 x 180/90 droite	2306	<b>239,-</b>
12.	Panneau sur mesure L: 60-120, H: 180	2474	<b>359,-</b>



VERRE design Texta en verre teinté à structure textile. Selon l'incidence de la lumière et l'angle de vision, il se produit des variations de couleur optiques intéressantes.



Brise-vent fait de quatre panneaux VERRE design Alpha, poteaux à serrage Argentés.





Plus  
d'informations sur  
[traumgarten.de/fr](http://traumgarten.de/fr)



Séparateur de terrasse à l'aide des panneaux VERRE Alpha et Bois Composite CLASSIC avec baguette lumineuse



VERRE Beta et Bois Composite CLASSIC Sable, poteaux à serrage Argentés.



### Panneaux sur mesure



Configurateur en ligne:  
[www.traumgarten.de/fr](http://www.traumgarten.de/fr)

Délai livraison panneaux sur mesure: 5-8 semaines

## VERRE Beta

Rectoilisse, verso satiné<sup>1</sup>, avec bandes transparentes de taille croissante

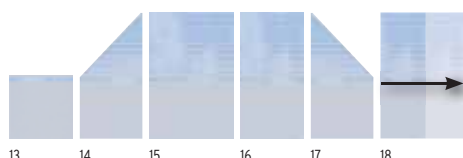

13. 90 x 90	2311	<b>155,-</b>
14. 90 x 90/180 gauche	2327	<b>239,-</b>
15. 120 x 180	2308	<b>269,-</b>
16. 90 x 180	2309	<b>219,-</b>
17. 90 x 180/90 droite	2310	<b>239,-</b>
18. Panneau sur mesure L: 60-120, H: 180	2474	<b>359,-</b>

## VERRE Mat

Rectoilisse, verso entièrement satiné<sup>1</sup>

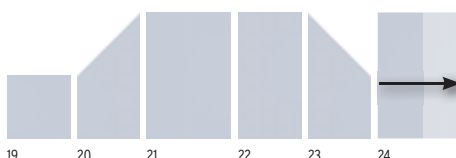

19. 90 x 90	2337	<b>155,-</b>
20. 90 x 90/180 gauche	2339	<b>239,-</b>
21. 120 x 180	2335	<b>269,-</b>
22. 90 x 180	2336	<b>219,-</b>
23. 90 x 180/90 droite	2338	<b>239,-</b>
24. Panneau sur mesure L: 60-120, H: 180	2474	<b>359,-</b>

## VERRE Clair

Recto et verso lisses, transparent



25. 90 x 90	2303	<b>99,90</b>
26. 90 x 90/180 gauche	2302	<b>165,-</b>
27. 120 x 180	2300	<b>189,-</b>
28. 90 x 180	2301	<b>139,-</b>
29. 90 x 180/90 droite	2302	<b>165,-</b>
30. Panneau sur mesure L: 60-120, H: 180	2473	<b>279,-</b>

<sup>1</sup> En fonction de la lumière et de l'angle de vision, de légères bandes provenant de la technique d'application du motif sérigraphié peuvent être visibles.

## Sécurité supplémentaire - convient à tous les poteaux TraumGarten

Les Clôtures SYSTEM, qui ne sont pas fixées à un angle ou à un mur et qui sont exposées aux tempêtes, devraient être sécurisées contre les vents extrêmes et les bourrasques, à l'aide des ancrages contre le vent Plus ou ancrages anti-tempête, en plus des fixations standard.



Les ancrages anti-tempête peuvent être utilisés à partir d'une hauteur de poteau de 120 cm.

### 1. Ancre contre vent Plus 47 x 30 x 5

Anthracite	2897	<b>31,95</b>
Argenté	2896	<b>31,95</b>
Blanc <sup>1</sup>	2893	<b>31,95</b>

### 2. Ancre anti-tempête 117 x 55 x 5

Anthracite	2899	<b>46,90</b>
Argenté	2898	<b>46,90</b>
Blanc <sup>1</sup>	2894	<b>46,90</b>

Toutes les vis pour fixation au poteau sont incluses dans la livraison. Kit pour fixation au sol, réf 1272, page 30.

<sup>1</sup> Teinte de base pour les couleurs spéciales



VERRE design Clair combiné avec FLOW, poteaux à serrage et ancre anti-tempête (sécurité supplémentaire) Anthracites.

# SYSTEM Poteaux et accessoires



Construction individuelle à l'aide des lames Bois Composite Anthracite, avec poteaux et poteaux d'angle rainurés Argenté.



## Poteaux BASIC

Poteaux de base pour le montage des panneaux SYSTEM. Les lames ou les panneaux sont enfilés dans les rainures des poteaux.



**Utilisation:** Poteaux rainurés BASIC pour clôtures, composés seulement de panneaux des séries SYSTEM BOIS COMPOSITE, ALUMINIUM, RHOMBE ou FLOW, combinés ou seuls.

**Matériau:** Aluminium, thermolaqué Anthracite ou Argenté, chapeau incl.



**Poteau à visser avec support, écarteurs et sabot cache-platine incl.**

**Pour combiner avec les panneaux SYSTEM VERRE et SYSTEM BOARD, veuillez utiliser les poteaux à serrage!**

**Attention: Le montage des grilles décoratives SYSTEM sur poteau d'angle n'est pas possible.**

### Poteaux BASIC

7,3 x 6,6 cm, closoir et chapeaux de poteau incl.



#### à visser

Anthracite	Longueur: 105	2358	<b>64,90</b>
Anthracite	Longueur: 192,5	2144	<b>79,90</b>
Argenté	Longueur: 105	2361	<b>64,90</b>
Argenté	Longueur: 192,5	2248	<b>79,90</b>

#### à sceller

Anthracite	Longueur: 150	2359	<b>49,90</b>
Anthracite	Longueur: 240	2145	<b>59,90</b>
Anthracite	Longueur: 298	2360	<b>79,90</b>
Argenté	Longueur: 150	2362	<b>49,90</b>
Argenté	Longueur: 240	2247	<b>59,90</b>
Argenté	Longueur: 298	2363	<b>79,90</b>

### Poteau d'angle BASIC

7,2 X 6,6 cm, chapeau de poteau incl., pour angle réglable de 75° à 180°!



#### à visser

Anthracite	Longueur: 105	2334	<b>64,90</b>
Anthracite	Longueur: 192,5	2107	<b>89,90</b>
Argenté	Longueur: 105	2367	<b>64,90</b>
Argenté	Longueur: 192,5	2249	<b>89,90</b>

#### à sceller

Anthracite	Longueur: 150	2365	<b>59,90</b>
Anthracite	Longueur: 240	2140	<b>89,90</b>
Anthracite	Longueur: 298	2366	<b>109,-</b>
Argenté	Longueur: 150	2368	<b>59,90</b>
Argenté	Longueur: 240	2250	<b>89,90</b>
Argenté	Longueur: 298	2369	<b>109,-</b>



**Économie d'un poteau!**

### Profilé de montage en U

4 x 3,5, Aluminium, capuchons inclus, pour le montage direct des panneaux Bois Composite ou Aluminium sur poteaux, abris auto, murs de maison etc.



Anthracite	L: 105	2414	<b>18,95</b>
Anthracite	L: 192	2415	<b>31,95</b>
Anthracite	L: 238	2416	<b>38,95</b>
Argenté	L: 105	2417	<b>18,95</b>
Argenté	L: 192	2418	<b>31,95</b>
Argenté	L: 238	2419	<b>38,95</b>

## SYSTEM Accessoires pour poteaux



### Support SYSTEM Bois Composite

Acier, galvanisé (pour les poteaux de 240/298 cm pour compensation de hauteur sur plan incliné), livré sans sabot cache-platine.

2141 **23,95**

### Kit fixation

8 tiges filetées, écrous, rondelles, capuchons et mortier de montage. Pour deux poteaux à visser.

1272 **39,95**



### Adaptateur pour ancrage à visser

160 x 160 x 160 mm, acier, galvanisé, épaisseur: 10 mm, incl. 4 vis 10 x 20 mm avec capuchons et rondelles

2007 **31,95**

### Adaptateur pour montage en angle

180 x 160 mm, acier, galvanisé, épaisseur: 10 mm, incl. 4 vis 10 x 20 mm avec capuchons et rondelles

0603 **27,95**



### Chapeau pour poteaux BASIC

Pièce de rechange, l'article original fait partie des poteaux BASIC.

PVC Anthracite	1257	<b>5,99</b>
PVC Argenté	1258	<b>5,99</b>

### Chapeau pour poteaux d'angle BASIC

Pièce de rechange, l'article original fait partie des poteaux d'angle BASIC.

PVC Anthracite	1255	<b>5,99</b>
PVC Argenté	1256	<b>5,99</b>



### Sabot pour poteaux BASIC

Pièce de rechange, l'article original fait partie des poteaux d'angle BASIC à visser.

PVC Anthracite	2463	<b>8,99</b>
PVC Argenté	2464	<b>8,99</b>





Configurateur en 3D  
Vidéo de montage  
Notice de montage



Blanc éclatant: ALU XL Blanc avec lames décoratives Trigon et poteaux à serrage.



**Conseil design:**

Habillage en acier inoxydable pour poteau à serrage.

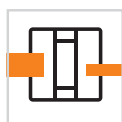

## Poteaux à serrage

Pour le montage des panneaux de clôture SYSTEM. Les lames ou panneaux sont serrés entre les deux moitiés de poteaux. Si nécessaire, commandez directement l'habillage en acier inoxydable dans la couleur RAL souhaitée.



62

**Utilisation:** Poteaux à serrage pour clôtures, composés seulement de panneaux SYSTEM VERRE ou BOARD, ainsi que pour leurs combinaisons avec des panneaux SYSTEM BOIS COMPOSITE, ALUMINIUM et MÉTAL.

**Matériau:** Aluminium, thermolaqué Anthracite, Argenté ou Blanc, chapeaux et écarteurs incl.

Le poteau à serrage nécessite toujours séparément le support de poteau SYSTEM. Remarque: Les poteaux à serrage sont livrés sans joints de serrage.

<sup>1</sup> comme solution pour les constructions sur les pentes ou les clôtures à papiers. À raccourcir sur place à la longueur nécessaire, car la longueur originale n'est pas statiquement solide! Hauteur max. du panneau de clôture 180 cm.

**Poteaux à serrage**  
7,7 x 7,4-8,4 cm, closir et chapeau incl.



Anthracite	Longueur: 105	2340	<b>84,90</b>
Anthracite	Longueur: 192,5	2341	<b>119,-</b>
Anthracite	Longueur: 233 <sup>1</sup>	2788	<b>139,-</b>
Argenté	Longueur: 105	2312	<b>84,90</b>
Argenté	Longueur: 192,5	2313	<b>119,-</b>
Argenté	Longueur: 233 <sup>1</sup>	2789	<b>139,-</b>
Blanc	Longueur: 105	4600	<b>84,90</b>
Blanc	Longueur: 192,5	4601	<b>119,-</b>
Blanc	Longueur: 233 <sup>1</sup>	4602	<b>139,-</b>

**Poteaux d'angle à serrage**  
6,6 x 6,6 cm, chapeaux de poteau incl., pour angles de 90°

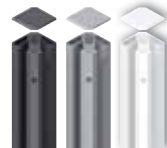

Anthracite	Longueur: 105	2350	<b>119,-</b>
Anthracite	Longueur: 192,5	2342	<b>179,-</b>
Argenté	Longueur: 105	2349	<b>119,-</b>
Argenté	Longueur: 192,5	2315	<b>179,-</b>
Blanc	Longueur: 105	4603	<b>119,-</b>
Blanc	Longueur: 192,5	4604	<b>179,-</b>

**Attention: Le montage des grilles décoratives SYSTEM sur poteau d'angle à serrage n'est pas possible.**

**Support SYSTEM**  
acier galvanisé, pour poteaux à serrage et poteaux d'angle à serrage



à visser	2316	<b>29,95</b>
à sceller	2314	<b>29,95</b>

Attention: Toujours utiliser le support SYSTEM pour la fixation au sol des poteaux à serrage SYSTEM!

## SYSTEM Accessoires pour poteaux à serrage

### Conseil design:

Habillage en acier inoxydable de haute qualité pour poteau à serrage, poteau d'angle à serrage et Support SYSTEM



### Habillage en acier inoxydable

Kits habillage poteaux à serrage <sup>2</sup>		
Longueur: 105	1368	<b>74,90</b>
Longueur: 193	1366	<b>99,90</b>
Kit habillage poteau d'angle à serrage <sup>2</sup>		
Longueur: 193	1367	<b>99,90</b>
Habillage sabot de poteau	1369	<b>24,95</b>



SYSTEM profilé en U à serrage

Poteaux pour porte/portail

### SYSTEM Profilé en U à serrage

4 x 4 cm, Aluminium, capuchons et écarteurs inclus, pour le montage direct des panneaux de clôture VERRE ou BOARD sur poteaux de porte, abris auto, murs de maison etc.

**Économie d'un poteau!**



SYSTEM Profilé en U à serrage			
Anthracite	Longueur: 105	2778	<b>52,90</b>
Anthracite	Longueur: 192	2777	<b>82,90</b>
Argenté	Longueur: 105	2779	<b>52,90</b>
Argenté	Longueur: 192	2776	<b>82,90</b>
Blanc	Longueur: 105	4605	<b>52,90</b>
Blanc	Longueur: 192	4606	<b>82,90</b>

<sup>2</sup> Kits = habillage pour poteau, chapeau et support. Option: seulement habillage pour sabot de poteau (réf. 1369)

# Portes standards



Configurateur en 3D  
Vidéo de montage  
Notice de montage



Portes standards avec cadre métallique laqué, kit ferrures<sup>1</sup> et serrure à encastrer incl.

## Information portes: DIN gauche / DIN droite

La porte s'ouvre du côté des gonds.

### DIN gauche

- ① Gonds à l'extérieur
- ② Gonds à l'intérieur

### DIN droite

- ③ Gonds à l'extérieur
- ④ Gonds à l'intérieur



SYSTEM XL Bois Composite Gris, porte DIN gauche, cadre pas dans la couleur standard Grise, mais plutôt Anthracite.



Les portes standards sont composées d'un cadre en métal avec remplissage ou revêtement avec des lames en Bois Composite, en ALU ou en bois thermo traité. Nous recommandons pour la fixation nos kits de poteaux pour porte en métal stables, page 39.

## SYSTEM ALU XL

Pages 8-9

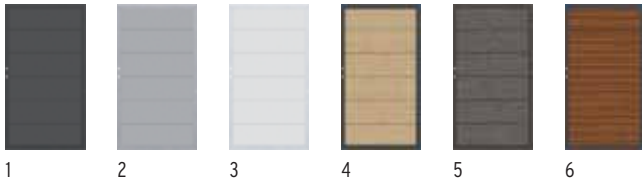

<b>1. Anthracite</b>	Cadre Anthracite	<b>4. Mélèze</b>	Cadre Anthracite
98 x 180 DIN gauche/droite	3984 <b>799,-</b>	98 x 180 DIN gauche/droite	3987 <b>829,-</b>
<b>2. Argenté</b>	Cadre Argenté	<b>5. Chêne Vintage</b>	Cadre Anthracite
98 x 180 DIN gauche/droite	3985 <b>799,-</b>	98 x 180 DIN gauche/droite	3988 <b>829,-</b>
<b>3. Blanc</b>	Cadre Blanc	<b>6. Bambou</b>	Cadre Anthracite
98 x 180 DIN gauche/droite	3986 <b>799,-</b>	98 x 180 DIN gauche/droite	3989 <b>829,-</b>

## SYSTEM ALU PLUS

Pages 10-11

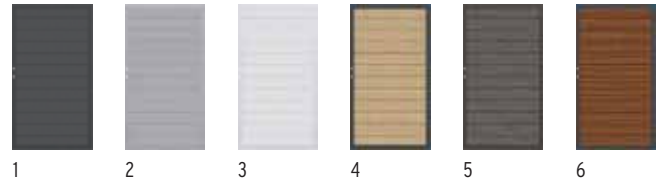

<b>1. Anthracite</b>	Cadre Anthracite	<b>4. Mélèze</b>	Cadre Anthracite
98 x 180 DIN gauche/droite	3978 <b>799,-</b>	98 x 180 DIN gauche/droite	3981 <b>829,-</b>
<b>2. Argenté</b>	Cadre Argenté	<b>5. Chêne Vintage</b>	Cadre Anthracite
98 x 180 DIN gauche/droite	3979 <b>799,-</b>	98 x 180 DIN gauche/droite	3982 <b>829,-</b>
<b>3. Blanc</b>	Cadre Blanc	<b>6. Bambou</b>	Cadre Anthracite
98 x 180 DIN gauche/droite	3980 <b>799,-</b>	98 x 180 DIN gauche/droite	3983 <b>829,-</b>

## SYSTEM RHOMBE

Page 12



<b>Toutes les couleurs</b>	Cadrefarbe *
98 x 180 DIN gauche/droite	2966 <b>899,-</b>

\* Vous avez le choix entre Anthracite, Argenté, Blanc

## SYSTEM XL BOIS COMPOSITE

Page 14



<b>1. Anthracite</b>	Cadre Anthracite
98 x 180 DIN gauche/droite	2595 <b>649,-</b>
<b>2. Gris</b>	Cadre Argenté
98 x 180 DIN gauche/droite	2591 <b>649,-</b>
<b>3. Sable</b>	Cadre Anthracite
98 x 180 DIN gauche/droite	3742 <b>649,-</b>

## SYSTEM PLATINUM BOIS COMPOSITE

Page 15



<b>1. Gris</b>	Cadre Argenté
98 x 180 DIN gauche/droite	2611 <b>699,-</b>
<b>2. Marron</b>	Cadre Anthracite
98 x 180 DIN gauche/droite	2615 <b>699,-</b>
<b>3. Anthracite</b>	Cadre Anthracite
98 x 180 DIN gauche/droite	3702 <b>699,-</b>

## SYSTEM PLATINUM XL BOIS COMPOSITE

Page 15



<b>1. Gris</b>	Cadre Argenté
98 x 180 DIN gauche/droite	2631 <b>699,-</b>
<b>2. Marron</b>	Cadre Anthracite
98 x 180 DIN gauche/droite	2635 <b>699,-</b>
<b>3. Anthracite</b>	Cadre Anthracite
98 x 180 DIN gauche/droite	3707 <b>699,-</b>

<sup>1</sup> Le kit de ferrures est composé de bandes de fixation, d'un gâche, d'une équerre d'arrêt, et du matériel nécessaire pour la fixation, garniture à béquilles et cylindre de serrure en sus.





Configurateur en 3D

Vidéo de montage

Notice de montage



Porte SYSTEM BOIS MASSIF THERMO CHAUFFÉ avec VERRE Alpha.

## SYSTEM BOIS MASSIF THERMO CHAUFFÉ

Page 13



**NOUVEAU**

1

**1. Natur** (non traité) Cadre Anthracite  
98 x 180 DIN li./re. 3782 **649,-**



Porte SYSTEM Bois Composite CLASSIC Gris, DIN gauche.

## SYSTEM CLASSIC BOIS COMPOSITE

Les portes Bois Composite CLASSIC présentent deux faces différentes en raison du design des lames.

Page 14



1

2

3

4

5

6

7

8

**1. Anthracite** Cadre Argenté  
98 x 180 DIN gauche 2137 **649,-**  
DIN droite 2281 **649,-**

**2. Anthracite** Cadre Anthracite  
98 x 180 DIN gauche 2570 **649,-**  
DIN droite 2571 **649,-**

**3. Gris** Cadre Argenté  
98 x 180 DIN gauche 2578 **649,-**  
DIN droite 2579 **649,-**

**4. Gris** Cadre Anthracite  
98 x 180 DIN gauche 2580 **649,-**  
DIN droite 2581 **649,-**

**5. Amande** Cadre Argenté  
98 x 180 DIN gauche 2138 **649,-**  
DIN droite 2282 **649,-**

**6. Amande** Cadre Anthracite  
98 x 180 DIN gauche 2572 **649,-**  
DIN droite 2573 **649,-**

**7. Sable** Cadre Argenté  
98 x 180 DIN gauche 2139 **649,-**  
DIN droite 2283 **649,-**

**8. Sable** Cadre Anthracite  
98 x 180 DIN gauche 2574 **649,-**  
DIN droite 2575 **649,-**



Porte DESIGN Bois Composite ALU Sable, DIN gauche.

## DESIGN BOIS COMPOSITE - ALUMINIUM

Page 44



1

2

**1. Sable** Cadre Argenté  
98 x 180 DIN gauche 2442 **619,-**  
DIN droite 2443 **619,-**

**2. Anthracite** Cadre Argenté  
98 x 180 DIN gauche 2271 **619,-**  
DIN droite 2280 **619,-**



## JUMBO Bois Composite

Pages 40-41

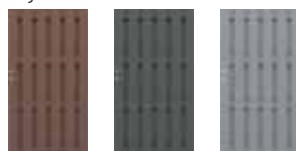

1

2

3

**1. Marron**  
98 x 180 DIN gauche/droite 1287 **499,-**

**2. Anthracite**  
98 x 180 DIN gauche/droite 2088 **499,-**

**3. Gris**  
98 x 180 DIN gauche/droite 2213 **499,-**

Portes JUMBO Bois Composite/design Alu, profilé de finition en aluminium incl.

## JUMBO Bois Composite Design Aluminium

Pages 42-43

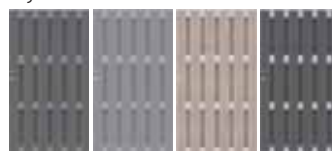

1

2

3

4

**1. Anthracite/Alu Anthracite**  
98 x 180 DIN gauche/droite 2883 **569,-**

**2. Gris/Alu Gris**  
98 x 180 DIN gauche/droite 2887 **569,-**

**3. Sable/Alu**  
98 x 180 DIN gauche/droite 2497 **569,-**

**4. Anthracite/Alu**  
98 x 180 DIN gauche/droite 2567 **569,-**

## SQUADRA

Page 45



1

2

**1. Argenté** Cadre Argenté  
98 x 180 DIN gauche 2554 **699,-**  
DIN droite 2555 **699,-**

**2. Anthracite** Cadre Anthracite  
98 x 180 DIN gauche 2552 **699,-**  
DIN droite 2553 **699,-**

Portes SQUADRA sans cadre métallique

## SQUADRA

Page 58



1

2

3

4

**1. Anthracite**  
98 x 90 DIN gauche 4590 **599,-**  
DIN droite 4591 **599,-**

**2. Argenté**  
98 x 90 DIN gauche 4592 **599,-**  
DIN droite 4593 **599,-**

**3. Anthracite**  
310 x 90 4594 **1.599,-**

**4. Argenté**  
310 x 90 4595 **1.599,-**

Portes SQUADRA sans cadre métallique

## RAJA WPC

Page 60



1

2

**1. Anthracite**  
101,5 x 85 DIN gauche/droite 2111 **169,-**

**2. Marron**  
101,5 x 85 DIN gauche/droite 2629 **169,-**

Ferrures pour portillon RAJA Bois Composite gonds, paumelles et pêne incl. 2346 **155,-**

## RAJA WPC ALU XL

Page 61



1

**Anthracite** Cadre Argenté  
98 x 95 DIN gauche 0665 **449,-**  
DIN droite 0635 **449,-**

# Portes et portails double battant configurables



Portail double battant sur mesure, SYSTEM RHOMBE Bambou, cadre en acier inoxydable Anthracite, gonds à l'intérieur.



Portail double battant sur mesure, SYSTEM Bois Composite PLATINUM Marron avec lame décorative Trigon Anthracite intégrée (en option), cadre en acier inoxydable et kit de poteaux pour porte en Anthracite, gonds à l'intérieur.



Portail double battant sur mesure, SYSTEM ALU XL Anthracite, cadre et kit de poteaux pour porte en Anthracite, gonds à l'intérieur.

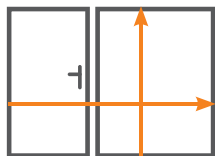

Portes constituées d'un **cadre en acier inoxydable** ou en **aluminium\*** avec remplissage/revêtement en matériaux composite ACP ou Bois Composite, Céramique, Verre, Aluminium ou Bois thermo chauffé.

Les cadres en acier inoxydable et en aluminium anodisé (uniquement pour les portes/portails SYSTEM) sont thermolaqués en plus en Anthracite, Argenté ou Blanc. Nous recommandons le montage avec nos kits de poteaux en métal stables pour portes et portails double battant, page 37.

**Délai de livraison pour porte sur mesure: env 5-8 semaines.**

## SYSTEM BOIS MASSIF THERMO CHAUFFE

Page 13

**NOUVEAU**



1/2



3

Bois thermo chauffé (non traité)

1. Porte avec cadre standard en alu.*			
L: 98, H: 90	2854	<b>599,-</b>	
L: 98, H: 180	2966	<b>899,-</b>	
2. Porte sur mesure			
L: 60-180, H: jusqu'à 180	2499	<b>1.299,-</b>	
3. Portail double battant sur mesure			
L: jusqu'à 360, H: jusqu'à 180	2036	<b>2.599,-</b>	

## SYSTEM ALU PLUS, ALU XL RHOMBE

Pages 8-12



1/2

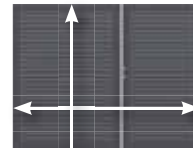

3

Couleurs identiques à celles des séries.

1. Porte avec cadre standard en alu.*			
L: 98, H: 90	2854	<b>599,-</b>	
L: 98, H: 180	2966	<b>899,-</b>	
2. Porte sur mesure			
L: 60-180, H: jusqu'à 180	2557	<b>1.499,-</b>	
3. Portail double battant sur mesure			
L: jusqu'à 360, H: jusqu'à 180	2556	<b>2.999,-</b>	

## SYSTEM CLASSIC, XL, PLATINUM / PLATINUM XL BOIS COMPOSITE

Pages 14-15



1/2

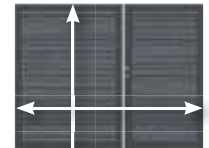

3

Couleurs identiques à celles des séries.

1. Porte avec cadre standard en alu.*			
L: 98, H: 90	2854	<b>599,-</b>	
L: 98, H: 180	2966	<b>899,-</b>	
2. Porte sur mesure			
L: 60-180, H: jusqu'à 180	2499	<b>1.299,-</b>	
3. Portail double battant sur mesure			
L: jusqu'à 360, H: jusqu'à 180	2036	<b>2.599,-</b>	

## SYSTEM CÉRAMIQUE

Pages 20-21

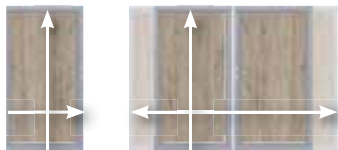

1

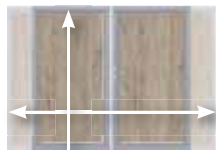

2



Couleurs identiques à celles des séries.

1. Porte sur mesure			
L: 60-130, H: jusqu'à 180	2923	<b>1.499,-</b>	
2. Portail double battant sur mesure			
L: jusqu'à 260, H: jusqu'à 180		<b>auf Anfrage</b>	

## SYSTEM BOARD

Pages 24-25



1

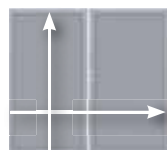

2



Couleurs identiques à celles des séries.

1. Porte sur mesure			
L: 60-130, H: jusqu'à 180	2769	<b>1.029,-</b>	
2. Portail double battant sur mesure			
L: jusqu'à 260, H: jusqu'à 180	2856	<b>2.399,-</b>	

## SYSTEM BOARD XL

Pages 26-27



1

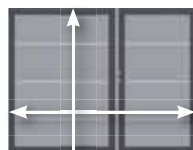

2



Couleurs identiques à celles des séries.

1. Porte sur mesure			
L: 60-130, H: jusqu'à 180	2837	<b>1.299,-</b>	
2. Portail double battant sur mesure			
L: jusqu'à 260, H: jusqu'à 180	2838	<b>2.599,-</b>	

## SYSTEM VERRE

Pages 28-29



1



2



Finitions identiques à celles des séries.

1. Porte sur mesure			
L: 60-130, H: jusqu'à 180	4460	<b>1.029,-</b>	
2. Portail double battant sur mesure			
L: jusqu'à 260, H: jusqu'à 180	2856	<b>2.399,-</b>	

\* Le kit de ferrures est composé de bandes de fixation, d'une gâche, d'une équerre d'arrêt, et du matériel nécessaire pour la fixation, garniture à béquilles et cylindre de serrure en sus.





Configurateur en 3D

Vidéo de montage

Notice de montage



Installation constituée d'une porte standard page 33 et d'un portail double battant JUMBO Bois Composite Anthracite.



Porte sur mesure SYSTEM VERRE Mat avec cadre en acier inox., kit de poteaux pour porte en Anthracite, gonds à l'extérieur.

### Panneaux sur mesure



Configurateur en ligne  
[www.traumgarten.de/fr](http://www.traumgarten.de/fr)

## JUMBO BOIS COMPOSITE

Pages 40-41

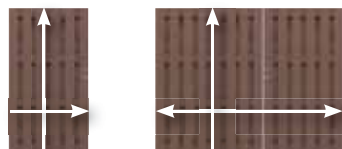

Couleurs identiques à celles des séries.

### 1. Porte sur mesure

L: 60-180, H: jusqu'à 180 4361 **1.299,-**

### 2. Portail double battant sur mesure

L: 120-360, H: jusqu'à 180 2037 **2.599,-**

## JUMBO Bois Composite Design Aluminium

Pages 42-43

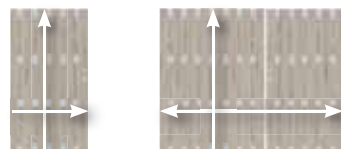

Couleurs identiques à celles des séries.

### 1. Porte sur mesure

L: 60-180, H: jusqu'à 180 4361 **1.299,-**

### 2. Portail double battant sur mesure

L: 120-360, H: jusqu'à 180 2037 **2.599,-**

## DESIGN BOIS COMPOSITE - ALUMINIUM

Page 44

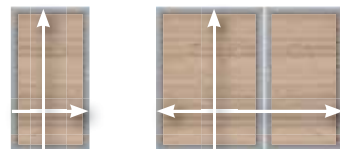

Couleurs identiques à celles des séries.

### 1. Porte sur mesure

L: 60-180, H: jusqu'à 180 4375 **1.299,-**

### 2. Portail double battant sur mesure

L: 120-360, H: jusqu'à 180 4374 **2.599,-**

## SQUADRA

Page 45

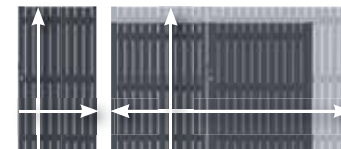

Couleurs identiques à celles des séries.

### 1. Porte sur mesure

L: 60-180, H: jusqu'à 180 2561 **1.299,-**

### 2. Portail double battant sur mesure

L: 120-360, H: jusqu'à 180 2562 **2.599,-**

## Accessoires et kits de poteaux pour portes/portails page 38-39

### SQUADRA

Page 58

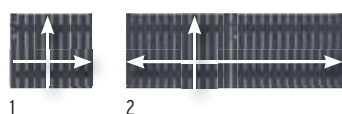

Couleurs identiques à celles des séries.

### 1. Porte sur mesure

L: 60-180, H: jusqu'à 95 2561 **1 299,-**

### 2. Portail double battant sur mesure

L: 120-360, H: jusqu'à 95 2562 **2 599,-**

### RAJA XL Bois Composite - Aluminium

Page 61



Couleurs identiques à celles des séries.

### 1. Porte sur mesure

L: 60-180, H: jusqu'à 100 0636 **999,-**

### 2. Portail double battant sur mesure

L: 120-360, H: jusqu'à 100 0637 **1 999,-**



RAJA XL Bois Composite-Alu, portillon double battant sur mesure.

# Kits portail double battant avec moteur électrique

« prêt-à-poser » sur mesure,  
moteur électrique inclus,  
avec connexion App en option,  
Kit de poteaux pour porte en sus

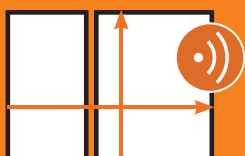

## Contenu des kits

- Portail double battant ① sur mesure

comme décrit à la page 34

- Télécommande à ② 2 boutons

- Antenne à tige ③

- Commande ④

Il n'est possible de commander qu'un seul battant comme ouverture piétonne

- Motorisation portail ⑤

avec barrière photoélectrique droite et gauche avec fixations et ferrures adaptées. Les moteurs adaptatifs sont extrêmement silencieux, ont des butées d'arrêt intégrées avec fonction Softstart et Softstop.

- Feu clignotant LED ⑥

KRX- Feu clignotant LED disponible en option.

SYSTEM RHOMBE portail à 3 battants Argenté, cadre et poteaux pour porte (p. 39) en Anthracite.

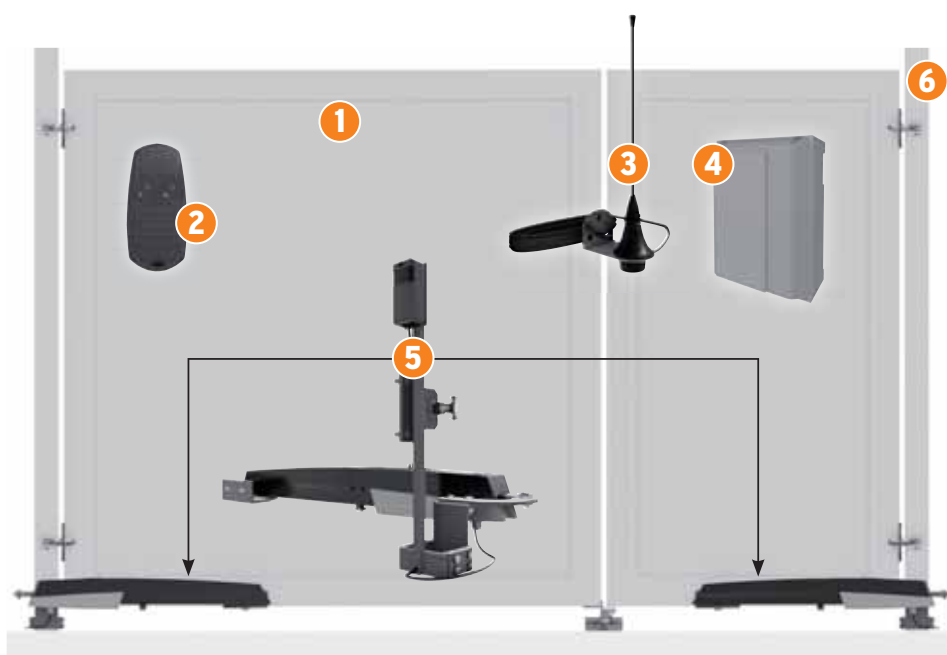

Délai de livraison pour portail double battant avec moteur électrique: env. 5-8 semaines



SYSTEM RHOMBE Blanc, kit portail double battant. Cadre Blanc et kit de poteaux pour porte (page 39) Blanc.



Kit portail double battant SYSTEM ALU XL Mélèze. Cadre et kit de poteaux pour porte (page 39) Anthracites.



# Kits portail double battant<sup>1</sup> disponibles pour les séries de clôtures suivantes:

## SYSTEM HOLZ THERMO MASSIV

Page 13

**NOUVEAU**

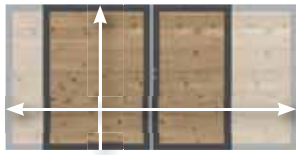

Bois thermo chauffé, naturel (non traité)

**Kit portail double battant**

L: jusqu'à 360, H: jusqu'à 180 4588 **3.599,-**

## SYSTEM CLASSIC, XL, PLATINUM / PLATINUM XL BOIS COMPOSITE

Pages 14-15

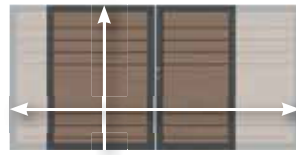

Couleurs identiques à celles des séries.

**Kit portail double battant**

L: jusqu'à 360, H: jusqu'à 180 4588 **3.599,-**

## SYSTEM ALU PLUS, ALU XL RHOMBE

Pages 8-11

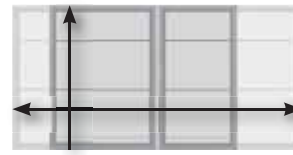

Couleurs identiques à celles des séries.

**Kit portail double battant**

L: jusqu'à 360, H: jusqu'à 180 4587 **3.999,-**



## SYSTEM CÉRAMIQUE

Pages 20-21

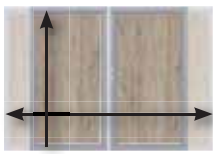

Couleurs identiques à celles des séries.

**Kit portail double battant**

L: jusqu'à 260, H: jusqu'à 180 **auf Anfrage**

## SYSTEM BOARD

Pages 24-25

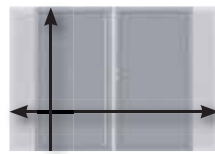

Couleurs identiques à celles des séries.

**Kit portail double battant**

L: jusqu'à 260, H: jusqu'à 180 4596 **3.399,-**

## SYSTEM BOARD XL

Pages 26-27

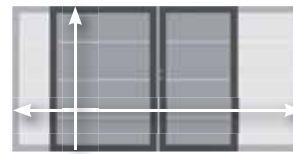

Couleurs identiques à celles des séries.

**Kit portail double battant**

L: jusqu'à 360, H: jusqu'à 180 4597 **3.599,-**

## SYSTEM VERRE

Pages 28-29

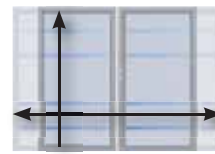

Finitions identiques à celles des séries.

**Kit portail double battant**

L: jusqu'à 260, H: jusqu'à 180 4596 **3.399,-**

Finitions Alpha et Beta uniquement en H: 180 et 90!

## JUMBO BOIS COMPOSITE Design-Aluminium

Pages 40-43



Couleurs identiques à celles des séries.

**Kit portail double battant**

L: jusqu'à 260, H: jusqu'à 180 4586 **3.599,-**

## DESIGN BOIS COMPOSITE - ALUMINIUM

Page 44



Couleurs identiques à celles des séries.

**Kit portail double battant**

L: jusqu'à 260, H: jusqu'à 180 4589 **3.599,-**

## SQUADRA

Pages 45, 58

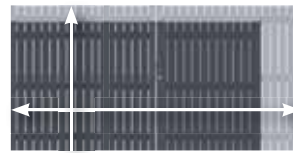

Couleurs identiques à celles des séries.

**Kit portail double battant**

L: jusqu'à 260, H: jusqu'à 180 4599 **3.599,-**

## RAJA XL Bois Composite - Aluminium

Page 61



Couleur identiques à celles des séries.

**Kit portail double battant**

L: jusqu'à 260, H: jusqu'à 180 4598 **2.999,-**

Selon la série choisie, vous pouvez commander le cadre et le remplissage de votre porte SYSTEM dans une couleur spéciale RAL.

<sup>1</sup> Pour une ouverture parfaite de la porte, la largeur minimale d'un battant devrait être de 98 cm.

## Accessoire pour la motorisation de portail



**Interrupteur à clé**

4646 **59,90**

Interrupteur à clé avec demi-cylindre profilé DIN, utilisable comme système de secours à la télécommande, éclairage d'arrière-plan par LED bleue



**Télécommande à 4 boutons**

4643 **59,90**

Design élégant, matériaux de qualité, guide d'apprentissage inclus



**Verrouillage à code sans fil**

4644 **149,-**

Connexion radio, aucun câblage nécessaire fonctionne sur batterie, 25 codes possibles, éclairage d'arrière-plan par LED bleue



**Interrupteur Bluetooth**

4645 **249,-**

Gestion d'utilisateurs sur l'application, possibilité de supprimer des utilisateurs individuels, 15 utilisateurs possibles, l'ouverture automatique à l'approche est réglable, éclairage par LED bleue, App «Automation BT»



**Connect Gateway**

4647 **129,-**

Branchable sur les commandes des moteurs CAME, 2 possibilités de connexion (activable au choix), fonction comme passerelle: intégration au réseau WLAN, configuration via l'application CAME SetUp, utilisation via l'application Automation, fonction comme interrupteur Bluetooth: 5 utilisateurs à l'aide de l'application CAME BT, pas de câblage nécessaire, compatible avec Amazon ALEXA



**Key\* d'installation et maintenance**

4642 **149,-**

Configuration simple et pratique des commandes via l'application, possibilité de sauvegarder la configuration, programmation des télécommandes, compte „technicien“ CAMEConnect requis, App «CAME Setup»

\* uniquement pour technicien

**Vous trouverez plus d'informations sur [www.traumgarten.de/fr](http://www.traumgarten.de/fr)**

# Accessoires porte/portail



## 1. Garniture à béquille en aluminium

**NOUVEAU:** Toutes les garnitures avec ressort de retour

Aspekt Inox		
Poignée/poignée	4229	<b>89,90</b>
Poignée/bouton Garniture à béquille et bouton	1251	<b>89,90</b>
Anthracite, thermolaquée		
Poignée/poignée	3994	<b>89,90</b>
Poignée/bouton Garniture à béquille et bouton	3993	<b>89,90</b>
Blanc, thermolaquée		
Poignée/poignée	0839	<b>89,90</b>
Poignée/bouton Garniture à béquille et bouton	4652	<b>89,90</b>

Garnitures à béquilles en aluminium, avec ressort de retour, 2 plaques longues, tige carrée et vis incluses

## 2. Double cylindre profilé

60 mm, 30/30, Métal	2550	<b>21,95</b>
70 mm, 35/35, Métal	2551	<b>21,95</b>

3 clés incl., réf 2551 uniquement pour les portes JUMBO Bois Composite



## 3. Gâche électrique

En actionnant un «bouton d'ouverture», le «pêne» est déverrouillé de façon électrique. Également possible pour portails double battant manuels!

- Protégé contre l'humidité, convient pour utilisation en extérieur
- Composants en acier inoxydable
- Indice de protection IP54 pour les composants électriques
- Câble de raccordement de 300 mm de long
- Compatible avec les serrures à encastrer courantes
- Forme symétrique, utilisable en DIN gauche/droite

pour porte simple	4769	<b>199,-</b>
pour portail double-battant	4770	<b>199,-</b>





# Kits de poteaux pour porte

composés de poteaux solides en métal, avec suspensions soudées, 8 x 8 cm, acier, galvanisé à chaud et thermolaqué en Anthracite, Argenté, Marron ou Blanc, chapeaux en plastique incl.



## Kits de poteaux à sceller

### pour porte

2 pcs Hauteur du vantail 180

Anthracite	Hauteur: 255	2059	<b>349,-</b>
Argenté	Hauteur: 255	2099	<b>349,-</b>
Marron	Hauteur: 255	0716	<b>349,-</b>
Blanc	Hauteur: 255	0728	<b>349,-</b>
Hauteur sur mesure <sup>1</sup>		2623	<b>419,-</b>

### Pour portail double battant

2 pcs Hauteur du vantail 180

Anthracite	Hauteur: 255	2018	<b>349,-</b>
Argenté	Hauteur: 255	2019	<b>349,-</b>
Marron	Hauteur: 255	0715	<b>349,-</b>
Blanc	Hauteur: 255	0729	<b>349,-</b>
Hauteur sur mesure <sup>1</sup>		2624	<b>419,-</b>

### pour porte + portail à 2 battants

3 pcs Hauteur du vantail 180

Anthracite, Argenté, Marron, Blanc			
Hauteur sur mesure <sup>1</sup>		2626	<b>629,-</b>

### pour porte/hauteur sur mesure

2 pcs Hauteur du vantail 90-95

Anthracite	Hauteur: 165	0731	<b>279,-</b>
Argenté	Hauteur: 165	0641	<b>279,-</b>
Marron	Hauteur: sur mesure <sup>1</sup>	2623	<b>419,-</b>
Blanc	Hauteur: 165	0726	<b>279,-</b>

### pour portail à 2 battants, hauteur sur mesure

2 pcs Hauteur du vantail 90-95

Anthracite	Hauteur: 165	0732	<b>279,-</b>
Argenté	Hauteur: 165	0645	<b>279,-</b>
Marron	Hauteur: sur mesure <sup>1</sup>	2624	<b>419,-</b>
Blanc	Hauteur: 165	0727	<b>279,-</b>

## Kit de poteaux à visser

### pour porte

Kit 2 pcs Hauteur du battant 180, largeur max. du battant 120 cm

Anthracite	Hauteur: 195	0604	<b>399,-</b>
Argenté	Hauteur: 195	0606	<b>399,-</b>
Marron	Hauteur: 195	0599	<b>399,-</b>
Blanc	Hauteur: 195	0609	<b>399,-</b>
Hauteur sur mesure <sup>1</sup>		2689	<b>469,-</b>

### pour portillon

Kit 2 pcs Hauteur du battant 90-95, largeur max. du battant 120 cm

Anthracite	Hauteur: 105	0605	<b>299,-</b>
Argenté	Hauteur: 105	0607	<b>299,-</b>
Blanc	Hauteur: 105	0610	<b>299,-</b>

<sup>1</sup> La position des gonds soudés sur les poteaux est ajustée selon la hauteur du portail commandé.



Poteaux pour porte en métal, avec gonds soudés et „protection contre le glissement“. Simplement sceller et ajuster les poteaux- réel gain de temps pour le montage!

## CONSEIL: Platine pour fixation de porte sur un mur

Pour le montage d'une porte directement contre une paroi de maison ou un mur (sans Poteau).

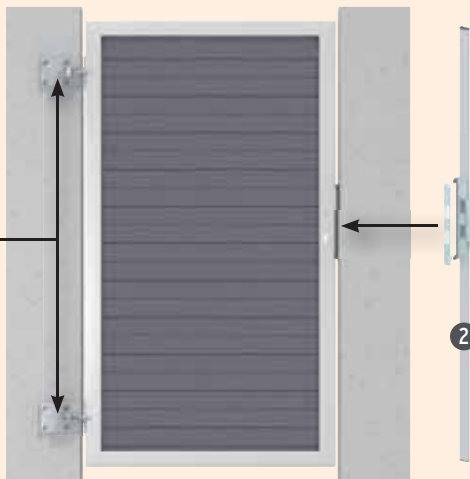

### 1. Platine de fixation

Acier, galvanisé à chaud, L x H: 15,5 X 12, épaisseur 10 mm, veuillez vous procurer séparément les vis pour le montage

Kit 2 pcs 0211 **62,90**

### 2. Profilé d'arrêt

Profilé en aluminium 40 x 15 mm, avec 2 capuchons de protection en plastique, noir, équerre d'arrêt en acier inoxydable prémontée

Hauteur: 180 0611 **62,90**

Hauteur: 36 0310 **49,90**

### Attention:

la largeur max. du battant est de 120 cm



JUMBO WPC in Gris mit Metallpfosten im Farbton Argenté (Page 46) mit Alu-Aufsatzleiste als Schutz vor stehender Nässe (Zubehör, Page 41).

# JUMBO Bois Composite

Brise-vues sans entretien peinture avec des lamelles au design classique. Les particules de plastique colorées contenues dans la composition du bois composite produisent en combinaison avec les fibres naturelles, des nuances de couleur qui rendent les panneaux de clôture plus vivants que ceux en pur plastique.

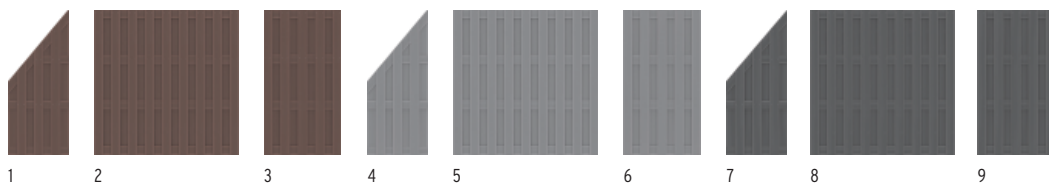

Panneaux			Panneaux			Panneaux		
Marron			Gris			Anthracite		
1. 74 x 179/90 <sup>1</sup>	1292	<b>149,-</b>	4. 74 x 179/90 <sup>1</sup>	2212	<b>149,-</b>	7. 74 x 179/90 <sup>1</sup>	2087	<b>149,-</b>
2. 179 x 179	1290	<b>179,-</b>	5. 179 x 179	2210	<b>179,-</b>	8. 179 x 179	2086	<b>179,-</b>
3. 95 x 179	1291	<b>139,-</b>	6. 95 x 179	2211	<b>139,-</b>	9. 95 x 179	2125	<b>139,-</b>
Poteaux de clôture en Bois Comp.			Poteaux de clôture en Bois Comp.			Poteaux de clôture en Bois Comp.		
Marron			Gris			Anthracite		
8,4 x 8,4, L:100	1294	<b>38,95</b>	8,4 x 8,4, L:100	2214	<b>38,95</b>	8,4 x 8,4, L:100	2094	<b>38,95</b>
8,4 x 8,4, L:200	1293	<b>64,90</b>	8,4 x 8,4, L:200	2215	<b>64,90</b>	8,4 x 8,4, L:200	2092	<b>64,90</b>

### Élément pour protection du matériau:

Nous recommandons le profilé de finition en aluminium pour protéger le panneau de l'humidité stagnante (page 41).

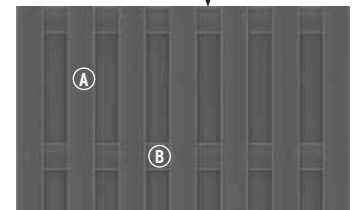
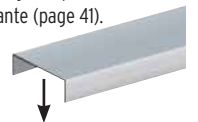

**Matériau:** Bois Composite

**Lames (A):** 10 x 115 mm

**Traverses (B):** 16 x 100 mm

**Poteaux:** Choisissez entre les poteaux solides en bois composite ou les poteaux stables en métal, page 46.

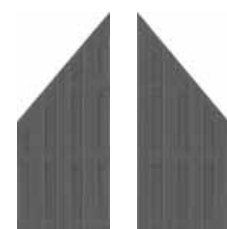

<sup>1</sup> De par la disposition de ses lames, ce panneau présente deux faces aux optiques différentes (recto et verso).

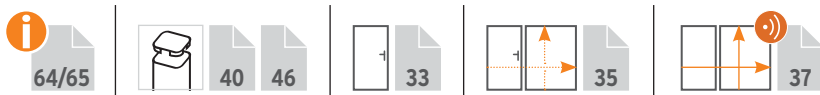





Plus  
d'informations sur  
[traumgarten.de/fr](http://traumgarten.de/fr)



Portes JUMBO Bois Composite, pages 33, 35 et 37.



## Accessoires

Élément pour  
protection du  
matériau:



**Profilé finition aluminium**

3,5 x 180 cm 2115 **30,95**

**Colle MS polymère**

310 ml 1398 **15,95**

Fixer le profilé de finition en aluminium avec la colle MS polymère (métal et plastique).



vis inclus

**Fixation panneau, acier inox., kit 8 pcs**

très robuste 2096 **22,95**

**Chapeau de poteau en acier inox. 90**

pour poteaux en Bois Comp. 1602 **12,95**

Fixation avec vis en acier inoxydable

Acier galvanisé

**Supports pour poteaux  
en Bois Composite**

à visser 2098 **27,95**

à sceller 2097 **27,95**





JUMBO Bois Composite Design Aluminium avec lames et traverse en aluminium gris. Poteaux en Bois Composite Gris et profilés de finition en Aluminium comme accessoire.

# JUMBO Bois Composite Design Aluminium

Brise-vue sans entretien peinture dans un design de lamelles classique. Les particules de plastique colorées contenues dans la composition du bois composite produisent en combinaison avec les fibres naturelles, des nuances de couleur qui rendent les panneaux de clôture plus vivants que ceux en pur plastique. Les traverses en aluminium confèrent à la série un côté particulièrement élégant. Voir accessoires de la série JUMBO Bois Composite page 41.



**Élément pour protection du matériau:** Nous recommandons le profilé de finition en aluminium pour protéger le panneau de l'humidité stagnante (page 41).

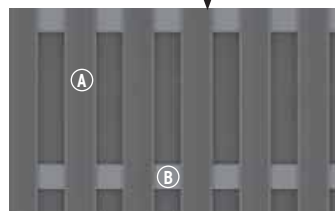

**Matériau:** Bois Composite  
**Lames (A):** 10 x 115 mm  
**Traverses en aluminium (B):** 15 x 90 mm  
**Vis:** Acier inoxydable  
**Porte:** avec cadre en acier coloré  
**Poteaux:** Choisissez entre les poteaux solides en bois composite (page 40) ou les poteaux stables en métal, page 46.

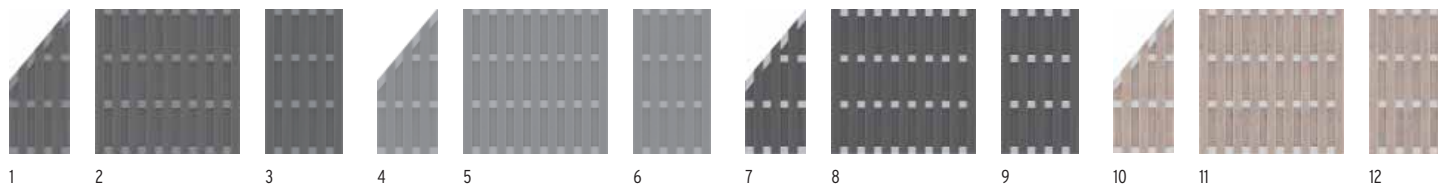

Lames: Anthracite, traverses en Alu: Anthracite			Lames: Gris, traverses en Alu: Gris			Lames: Anthracite, traverses en Alu: Argenté			Lames: Sable, traverses en Alu: Argenté		
1. 74 x 179/90 <sup>1</sup>	2882	<b>169,-</b>	4. 74 x 179/9 <sup>1</sup>	2886	<b>169,-</b>	7. 74 x 179/90 <sup>1</sup>	2079	<b>169,-</b>	10. 74 x 179/90 <sup>1</sup>	2016	<b>169,-</b>
2. 179 x 179	2880	<b>219,-</b>	5. 179 x 179	2884	<b>219,-</b>	8. 179 x 179	2078	<b>219,-</b>	11. 179 x 179	2015	<b>219,-</b>
3. 95 x 179	2881	<b>149,-</b>	6. 95 x 179	2885	<b>149,-</b>	9. 95 x 179	2127	<b>149,-</b>	12. 95 x 179	2017	<b>149,-</b>

<sup>1</sup> De par la disposition de ses lames, ce panneau présente deux faces aux optiques différentes (recto et verso).

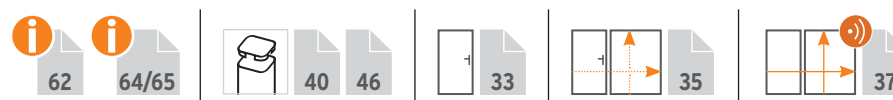





Plus  
d'informations sur  
[traumgarten.de/fr](http://traumgarten.de/fr)



JUMBO Bois Composite Design Aluminium Sable/Alu avec poteaux en métal Argentés.

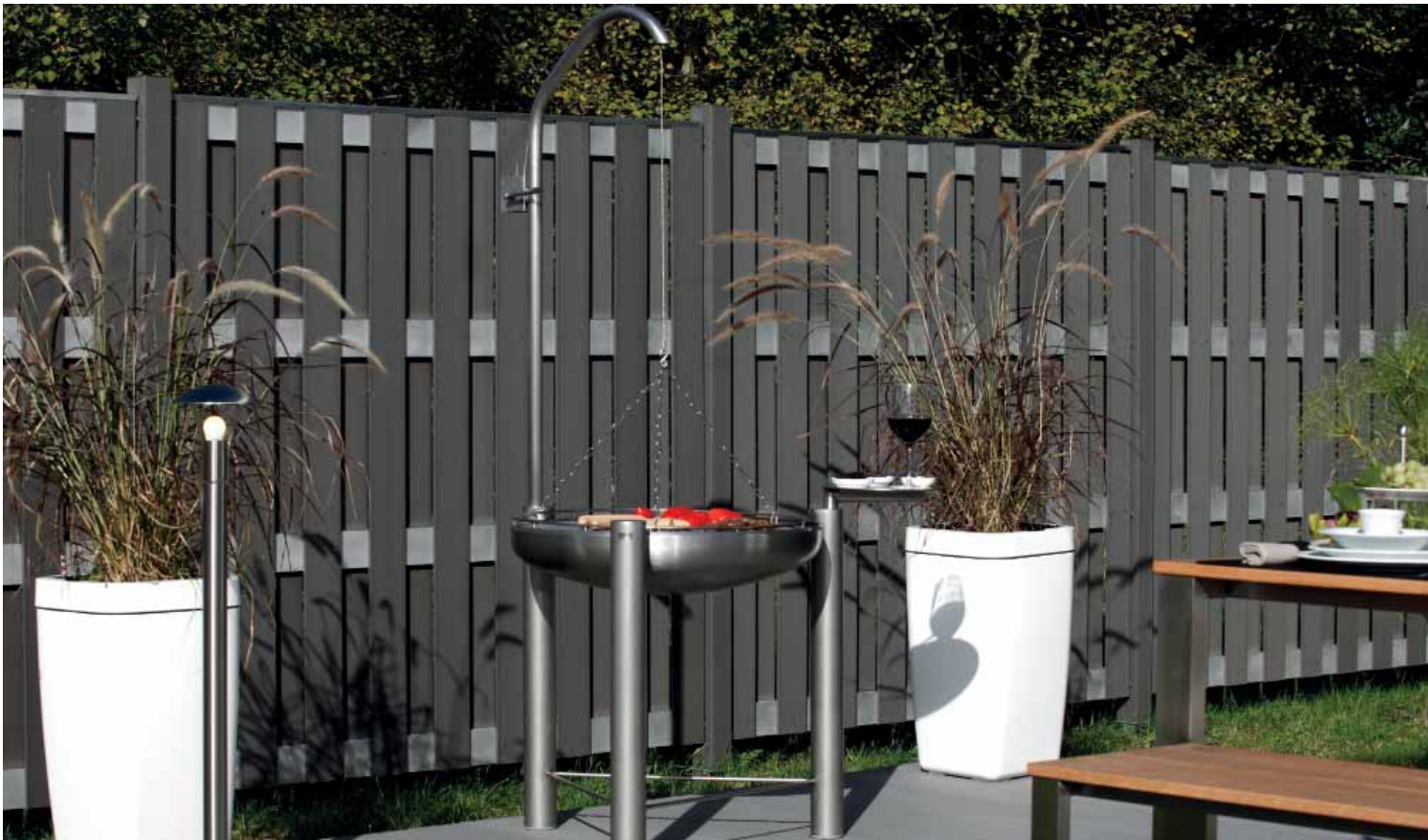

JUMBO Bois composite Design Aluminium Anthracite/Alu avec poteaux en Bois Composite Anthracites et profilés de finition en aluminium comme accessoire.





Plus d'informations sur [traumgarten.de/fr](http://traumgarten.de/fr)



DESIGN BOIS COMPOSITE Alu Anthracite avec poteaux en métal argentés, page 46.



DESIGN BOIS COMPOSITE Alu Sable avec poteaux en métal argentés, page 46.

## DESIGN BOIS COMPOSITE - ALUMINIUM

Les panneaux sont composés de lames en bois composite de 20 mm d'épaisseur avec rainure et languette tenues par un cadre en aluminium marquant. Le cadre est Argenté thermolaqué. Le plus grand des panneaux brise-vue pèse 50 kg, ce qui met en évidence l'épaisseur du matériau et la stabilité du panneau.

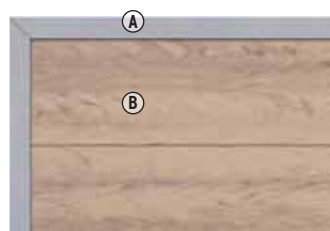

**Matériau:** Bois Composite  
**Cadre (A):** 66 x 40 mm, aluminium, thermolaqué Argenté  
**Lames (B):** 20 x 295 mm, avec rainure et languette

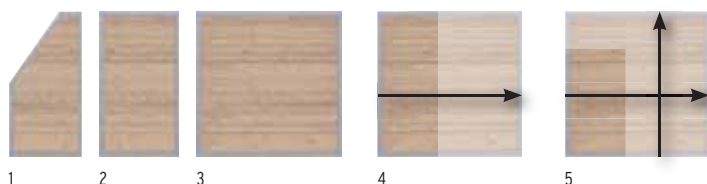

Panneaux	Sable	Panneaux sur mesure	Sable
1. 90 x 180/90	2446 <b>259,-</b>	4. L: 40-179, H: 180	2444 <b>399,-</b>
2. 90 x 180	2441 <b>249,-</b>	5. L: 40-179, H: 30 -179	2445 <b>469,-</b>
3. 180 x 180	2440 <b>349,-</b>	Délai livraison panneaux sur mesure: 5-8 semaines	

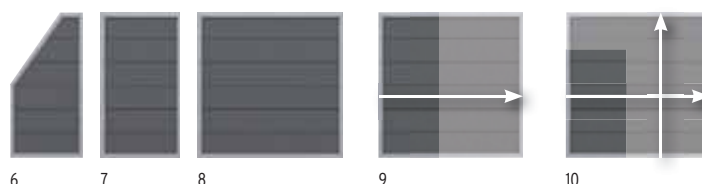

Panneaux	Anthracite	Panneaux sur mesure	Anthracite
6. 90 x 180/90	2135 <b>249,-</b>	9. L: 40-179, H: 180	2290 <b>399,-</b>
7. 90 x 180	2221 <b>239,-</b>	10. L: 40-179, H: 30 -179	2291 <b>469,-</b>
8. 180 x 180	2220 <b>319,-</b>	Délai livraison panneaux sur mesure: 5-8 semaines	

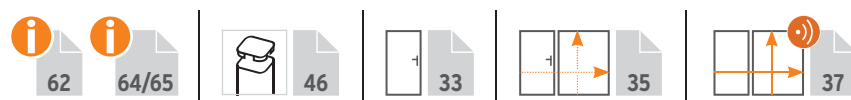





Plus d'informations sur [traumgarten.de/fr](http://traumgarten.de/fr)



SQUADRA Anthracite avec poteaux en métal Argenté, page 46.



SQUADRA Argenté avec poteaux en métal de même couleur, page 46.



La série SQUADRA facile à entretenir et sans entretien peinture est également disponible en version « clôture basse » (page 58).

# SQUADRA

SQUADRA à usage extérieur associe un matériau moderne - ne nécessitant aucun entretien peinture - à un design classique et intemporel. Les lames de haute qualité en aluminium thermolaqué Anthracite ou Argenté sont couvertes à leur extrémité avec des capuchons en plastique assortis.

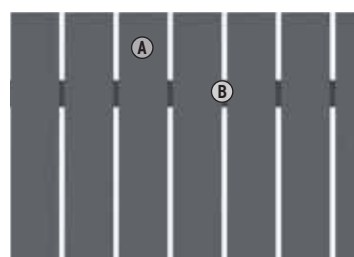

**Matériau:** Aluminium, thermolaqué  
**Lames (A):** 10 x 90 mm, rivets en acier inoxydable  
**Traverses (B):** 18 x 80 mm

Remarque générale: Une légère différence de ton est possible entre les panneaux et les poteaux due aux matériaux de base différents, ce qui ne constitue toutefois pas un "défaut visuel" dans la vue d'ensemble.

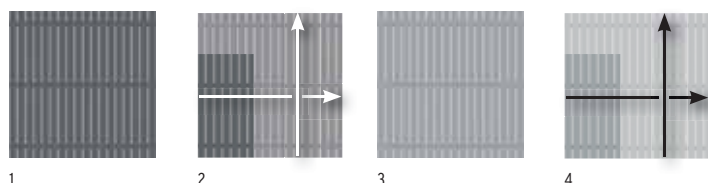

Panneau	Anthracite	Panneau	Argenté
1. 180 x 180	2425 <b>389,-</b>	3. 180 x 180	2420 <b>389,-</b>
<b>Panneau sur mesure<sup>1</sup></b>	<b>Anthracite</b>	<b>Panneau sur mesure<sup>1</sup></b>	<b>Argenté</b>
2. L: 20-200, H: 91-200	2426 <b>579,-</b>	4. L: 20-200, H: 91-200	2421 <b>579,-</b>

<sup>1</sup> Gamme de largeur divisible par 10 cm. Délai livraison panneaux sur mesure: 5-8 semaines

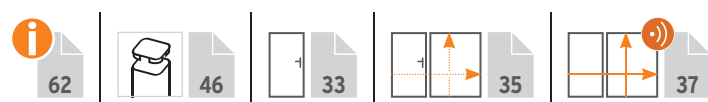

SQUADRA (vue arrière) Anthracite.



SQUADRA Anthracite avec poteaux en métal Argenté, chapeau de poteau incl.



## Poteaux en métal et accessoires

Les poteaux en métal avec arêtes arrondies sont particulièrement solides et à usage universel. Ne pas utiliser comme poteau de porte/portail!  
Bei Bestellung in Sonderfarbe ist Blanc der Grundfarbton.

### Poteau en métal à sceller, 7 x 7

La méthode avantageuse et la plus stable.



#### pour hauteurs de panneaux 179/180

Séries: JUMBO Bois Composite Design Aluminium, SQUADRA, DESIGN BOIS COMPOSITE - ALUMINIUM

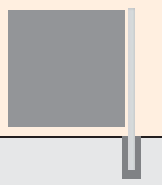

Anthracite L: 240 1590	<b>89,90</b>
Argenté L: 240 1589	<b>89,90</b>
Anthracite L: 298 <sup>1</sup> 4406	<b>115,-</b>
Argenté L: 298 <sup>1</sup> 4405	<b>115,-</b>

#### pour hauteurs de panneaux 85/90/95

Séries: JUMBO Bois Composite Design Aluminium, SQUADRA, DESIGN BOIS COMPOSITE - ALUMINIUM, RAJA Bois Composite, RAJA XL Bois Composite-Aluminium,

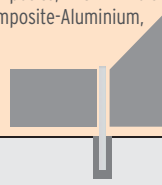

Anthracite L: 150 1586	<b>64,90</b>
Argenté L: 150 1585	<b>64,90</b>

### Poteau en métal à visser, 7 x 7

La méthode rapide et flexible.



#### pour hauteurs de panneaux 179/180

Séries: JUMBO Bois Composite Design Aluminium, SQUADRA DESIGN BOIS COMPOSITE - ALUMINIUM



Anthracite L: 195 <sup>2</sup> 1592	<b>89,90</b>
Argenté L: 195 <sup>2</sup> 1594	<b>89,90</b>

#### pour hauteurs de panneaux 85/90/95

Séries: JUMBO Bois Composite Design Aluminium, SQUADRA, DESIGN BOIS COMPOSITE - ALUMINIUM, RAJA Bois Composite, RAJA XL Bois Composite-Aluminium,

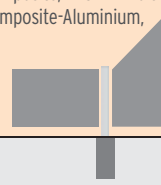

Anthracite L: 105 <sup>2</sup> 1591	<b>64,90</b>
Argenté L: 105 <sup>2</sup> 1593	<b>64,90</b>

### Accessoires pour porte, page 38 Poteaux pour portes/portails, page 39



Poteaux en métal, chapeau de poteau en plastique incl.

<sup>1</sup> comme solution pour les constructions sur les pentes ou pour les clôtures à paliers

<sup>2</sup> avec platine à visser soudée pour 4 vis ou pour kit de fixation (réf. 1272)

## Fixations panneau en acier inoxydable



- Kit 8 pcs** pour JUMBO Bois Composite/Alu 2096 **22,95**
- Kit 6 pcs** pour SQUADRA (H. 180) 0725 **19,95**
- Kit 4 pcs** pour SQUADRA (H. 90), RAJA Bois Composite, RAJA XL Alu Bois Composite 4225 **12,95**



- Kit de 6 pcs** pour DESIGN ALU Bois Composite 2166 **19,95**





## Kit fixation pour deux poteaux à visser

Huit tiges filetées, acier, galvanisé, écrous, rondelles, capuchons et mortier de montage pour deux poteaux en métal ou deux supports de poteau à visser.



## Adaptateur pour montage sur muret pour platine/support de poteau à visser

Adaptateurs de montage en acier galvanisé, épaisseur: 10 mm, incl. 4 vis 10 x 20 mm avec capuchons et rondelles

**Adaptateur de montage**  
160 x 160 x 80 mm  
2007 **31,95**



**Adaptateur de montage à l'angle**  
180 x 160 mm pour montage de poteau d'angle  
0603 **27,95**

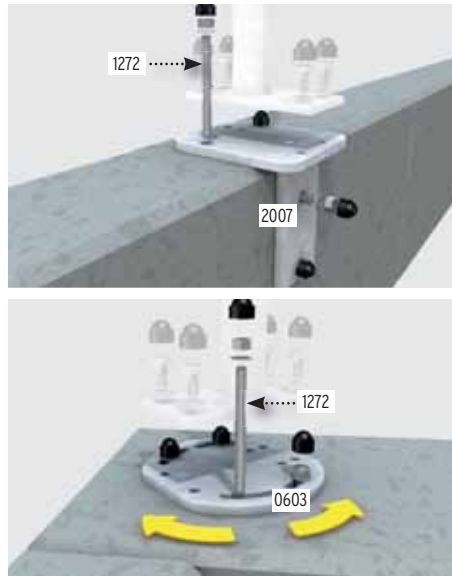

## Kit d'adaptateurs pour clôtures en gabion pour les clôtures sur gabions



Pour le montage des panneaux de clôture sur des gabions. Convient aux gabions de taille de maille standard de 5 cm. Kit contient 1 profilé de montage avec chapeau (1) et le matériel de fixation (2) Convient à tous les systèmes de clôture TraumGarten.

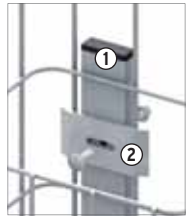

Longueur: 105	Connecteur 3 pièce	0600	<b>26,95</b>
Longueur: 192,5	Connecteur 4 pièce	0601	<b>36,95</b>

## Adaptateur sur poteau pour montage en angle pour profilé en U sur poteau en métal

L'adaptateur est utilisé pour maintenir le profilé en U et le profilé en U à serrage sur poteau en métal. Il permet par exp. le montage des panneaux en verre, à un angle de 45°-135°.

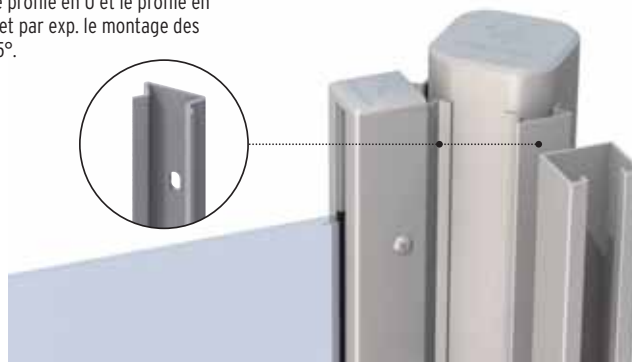

Longueur: 105		
Anthracite	2872	<b>18,95</b>
Argenté	2870	<b>18,95</b>
Blanc	2874	<b>18,95</b>

Longueur: 192,5		
Anthracite	2873	<b>30,95</b>
Argenté	2871	<b>30,95</b>
Blanc	2875	<b>30,95</b>





WEAVE Gray avec poteaux creux en aluminium Bronze.  
Les bandes de tissage sont plus larges que celles des coloris Moka et Anthracite.

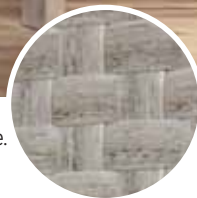

Plus d'informations sur [traumgarten.de/fr](http://traumgarten.de/fr)

WEAVE Moka avec poteaux creux en aluminium Bronze.



WEAVE Anthracite avec poteaux creux en aluminium argentés.

# WEAVE

Le brise-vue WEAVE complète parfaitement tous les mobiliers de jardin modernes tressés. Le cadre en aluminium est dissimulé sous 2 couches de tissage et renforcé par des barres transversales (panneau identique et élégant sur ses deux faces). WEAVE est complètement occultant. Le rotin synthétique résiste aux intempéries, au gel et est simple à nettoyer - simplement rincer à l'eau!



### Entoilage (A):

Tissage en rotin synthétique

### Cadre (B):

Aluminium, dissimulé

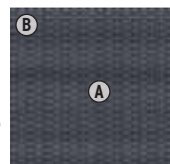

Largeur tresse: 28 mm

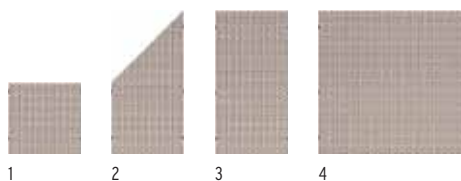

Panneaux	Gray	Poteaux creux en aluminium	Bronze
1. 88 x 88	4412	6 x 6, longueur: 150	2040 <b>89,90</b>
2. 88 x 178/88	4413	6 x 6, longueur: 240	2041 <b>109,-</b>
3. 88 x 178	4411	Support pour poteau creux en Alu	2043 <b>24,95</b>
4. 178 x 178	4410		

Largeur tresse: 10 mm

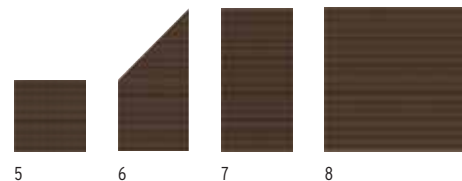
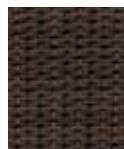

Panneaux	Moka	Poteaux creux en aluminium	Bronze
5. 88 x 88	2012	6 x 6, longueur: 150	2040 <b>89,90</b>
6. 88 x 178/88	2013	6 x 6, longueur: 240	2041 <b>109,-</b>
7. 88 x 178	2011	Support pour poteau creux en Alu	2043 <b>24,95</b>
8. 178 x 178	2010		

Largeur tresse: 10 mm

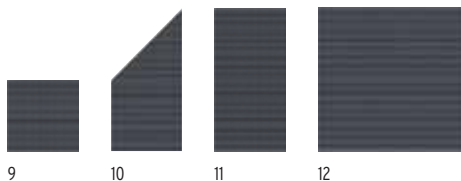

Panneaux	Anthracite	Poteaux creux en aluminium	Argenté
9. 88 x 88	2022	6 x 6, longueur: 150	1994 <b>89,90</b>
10. 88 x 178/88	2023	6 x 6, longueur: 240	1995 <b>109,-</b>
11. 88 x 178	2021	Support pour poteau creux en Alu	2043 <b>24,95</b>
12. 178 x 178	2020		

## Accessoires

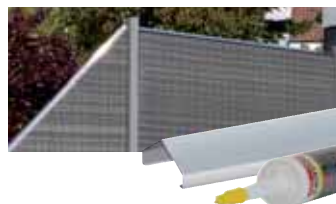

Profilé de finition design Alu	L: 180	2042	<b>30,95</b>
Colle MS polymère 310 ml	1398		<b>15,95</b>

Le profilé de finition design en aluminium crée une optique élégante et protège le matériau contre l'humidité stagnante. Fixer avec la colle MS polymère (1398).

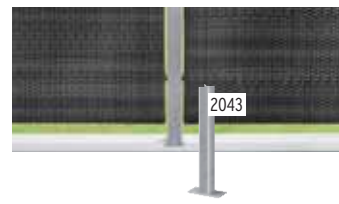

**Montage:** Panneaux à suspendre - gain de temps et économie de matériel de fixation.  
**Fixation au sol:** Sceller le poteau directement dans le sol ou le raccourcir et le cheviller avec le support (2043) et le kit de fixation (1272, page 47) sur une fondation.





Plus  
d'informations sur  
[traumgarten.de/fr](http://traumgarten.de/fr)



WEAVE LÜX Bronze avec poteaux creux en aluminium argentés.

# WEAVE LÜX

WEAVE LÜX accompagne parfaitement tous les meubles de jardin textile. La couleur « Bronze » s'adapte à toutes les nuances de brun et au bois; le classique « Anthracite » est idéal pour des terrasses dans les tons Granit, Blanc et Gris. Le cadre en aluminium des panneaux étant camouflé sous deux couches de tissage, cela confère aux panneaux le même aspect élégant sur leurs deux faces.



**Entoilage (A):**  
Textile  
**Cadre (B):**  
Aluminium

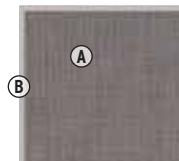

Structure de surface

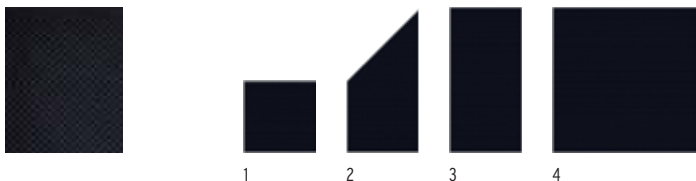

Panneaux	Anthracite	Poteaux creux en aluminium	Argenté
1. 88 x 88	1992	6 x 6, longueur: 150	1994 <b>89,90</b>
2. 88 x 178/88	1993	6 x 6, longueur: 240	1995 <b>109,-</b>
3. 88 x 178	1991	Support pour poteau creux en Alu	2043 <b>24,95</b>
4. 178 x 178	1990		<b>449,-</b>

Structure de surface

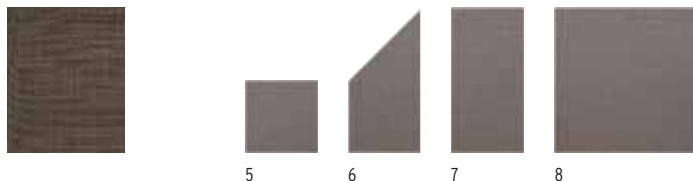

Panneaux	Bronze	Poteaux creux en aluminium	Bronze
4. 88 x 88	2027	6 x 6, longueur: 150	2040 <b>89,90</b>
5. 88 x 178/88	2028	6 x 6, longueur: 240	2041 <b>109,-</b>
6. 88 x 178	2026	Support pour poteau creux en Alu	2043 <b>24,95</b>
8. 178 x 178	2025		<b>449,-</b>



**Suspendre et terminé:**  
WEAVE LÜX avec fixation sur poteau réglable pour suspension des panneaux.



**Cadre Design:**  
Le cadre en aluminium, très solide, renforce l'apparence élégante.



**Fixation au sol:**  
Sceller le poteau directement dans le sol ou le raccourcir et le cheviller avec le support (2043) et le kit de fixation (1272, page 47) sur une fondation.



# LONGLIFE PANNEAUX DE CLÔTURE

En PVC fenêtre de haute qualité.

Des avantages qui se rentabilisent!



### PVC fenêtre

Plus de 60 ans d'expérience de fabrication ont permis d'expérimenter et d'optimiser la composition du matériau de base!



### Stabilité des poteaux

Tous les poteaux sont renforcés par un noyau intérieur octogonal en métal galvanisé.



### Aucun entretien peinture

Pas de coûts supplémentaires pour peinture, couleur, réparation de fissures, etc.



### Nettoyage facile

Lavez les salissures à l'éponge ou au jet d'eau.



### Garantie sur la tenue de la couleur

Garantie sur la tenue de la couleur selon ISO 105-A02, modification de couleur échelle de gris supérieur à 2.



Plus d'informations sur [traumgarten.de/fr](http://traumgarten.de/fr)



## LONGLIFE ROMO

Les panneaux ROMO sont parfaitement opaques et ont un design classique de clôture en bois. Choisissez parmi les 12 panneaux et le portail.



**Matériau:** PVC fenêtre de haute qualité

**Lamelles (A):** 6 x 82 mm, avec chanfrein décor

**Cadre (B):** 40 x 50 mm

**Treillage (C):** Lattes 5 x 30 mm, mailles env. 40 x 40 mm

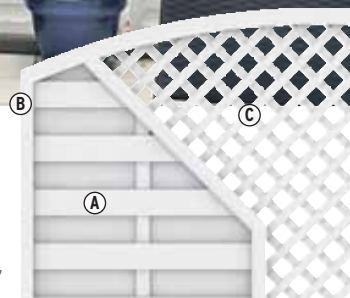

Hauteur: 180 cm



Panneaux		Blanc	Panneaux		Blanc	Treillage		Blanc	Poteaux		Blanc
1.	90 x 180/90 <sup>1</sup>	1123	249,-	6.	120 x 180(196)	0751	279,-	9.	60 x 180	0765	129,-
2.	90 x 180	0758	199,-	7.	180 x 180(196)	1139	399,-	10.	40 x 180(200)	0870	145,-
3.	120 x 180	0757	239,-	<b>Porte<sup>2</sup></b>				11.	40 x 180	0863	119,-
4.	180 x 180	0756	249,-	8.	98 x 180	0787	729,-	12.	90 x 180	1826	179,-
5.	180 x 180(196)	0750	299,-					13.	90 x 180/90	1828	179,-

<sup>1</sup> De par la disposition de ses lames, ce panneau présente deux faces aux optiques différentes (recto et verso)

<sup>2</sup> Porte avec ferrure et serrure à encastrer, plus poignée



**Panneaux sur mesure**

Configurateur en ligne: [www.traumgarten.de/fr](http://www.traumgarten.de/fr)

Panneaux sur mesure		Blanc
14.	L: 65-89, H: 180	1866
	L: 91-179, H: 180	1866

Accessoires		Blanc
Chapeau de poteau 80	0773	6,49
Chapeau de pot. sphérique 80	1122	18,95
Fixation panneaux	0779	9,99

**Fixation au sol, poteaux pour porte/portail et autres accessoires, pages 56-57.**

Pour la planification de votre clôture, nous vous recommandons de consulter la notice de montage LONGLIFE disponible gratuitement sur internet : [www.traumgarten.de/fr](http://www.traumgarten.de/fr)





## LOGLIFE RIVA, Blanc

Tous les panneaux RIVA sont fait en PVC fenêtre de haute qualité. Les panneaux sont absolument occultants, leurs lames solides et cadre particulièrement épais constituent un atout qualité convaincant.

**Matériau:** PVC fenêtré de haute qualité,  
**Lames (A):** 24,5 x 125,3 mm, avec renforts intérieurs  
**Cadre (B):** 68 X 48 mm soudé



**10 ANS**  
DE GARANTIE

56

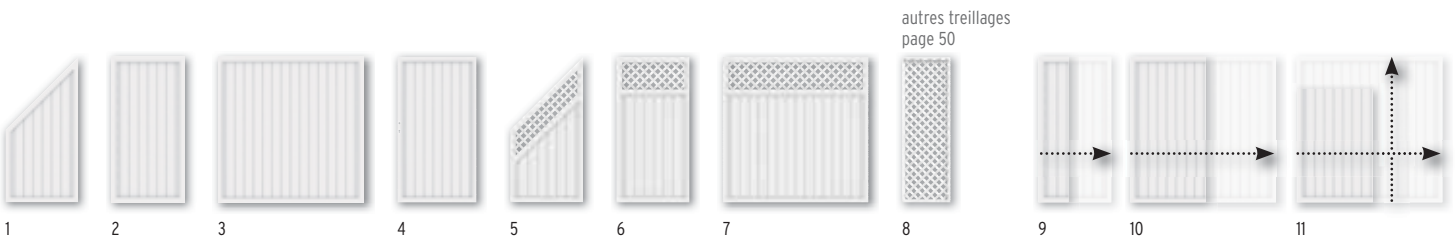

autres treillages page 50

Panneaux		Blanc	Panneaux avec treillage		Blanc	Poteaux		Blanc	Panneaux sur mesure <sup>3</sup>		Blanc		
1.	90 x 180/90	1806	259,-	5.	90 x 180/90	1820	359,-	8 x 8, longueur: 105	0768	9.	L: 40-89, H: 180	1867	359,-
2.	90 x 180 <sup>1</sup>	1805	259,-	6.	90 x 180	1819	359,-	8 x 8, longueur: 150	0742	10.	L: 91-180, H: 180	1867	479,-
3.	180 x 180 <sup>1</sup>	1804	349,-	7.	180 x 180	1818	439,-	8 x 8, longueur: 195	0770	11.	L: 40-180, H: 40-180	1867	599,-
<b>Porte<sup>2</sup></b>				<b>Treillage</b>				8 x 8, longueur: 240	0771	<sup>3</sup> Uniquement pour panneaux occultants. Délai livraison: env 5-8 semaines			
4.	98 x 180	1807	729,-	8.	60 x 180	0765	129,-	Closioir de poteau, L: 195	0772				
								<b>Accessoires</b>					
								Chapeau de poteau 80	0773	Fixation au sol, poteaux pour porte/portail et autres accessoires, pages 56-57.			
								Fixation panneaux	0779				

<sup>1</sup> Peut être aussi construit avec lames à l'horizontale tourné à 90°. Veuillez percer des trous supplémentaires pour laisser écouler l'eau!

<sup>2</sup> Porte avec ferrure et serrure à encastrer, plus poignée



# LOGLIFE RIVA



## LOGLIFE RIVA Chêne Polaire

Les panneaux sont protégés par un film de très haute qualité contre les UV et les intempéries - technique moderne issue du secteur de la construction de fenêtres.



### Matériau/Lames/Cadre:

comme RIVA Blanc, voir page 51

### Revêtement au films:

Le pelliculage se fait dans un procédé industriel. Le revêtement au films forme avec les lames en PVC fenêtre un lien permanent et garde ainsi sa couleur pendant de nombreuses années.



Panneaux sur mesure

Configurateur en ligne:  
[www.traumgarten.de/fr](http://www.traumgarten.de/fr)

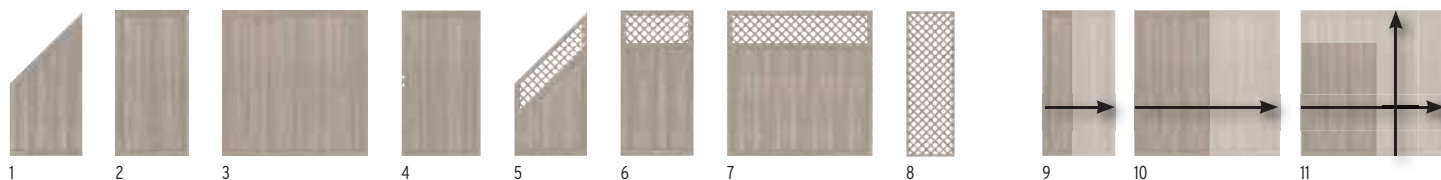

Panneaux		Chêne Polaire		Panneaux avec treillage		Chêne Polaire		Poteaux		Chêne Polaire		Panneaux sur mesure <sup>3</sup>		Chêne Polaire	
1.	90 x 180/90	2449	<b>479,-</b>	5.	90 x 180/90	2452	<b>579,-</b>	8 x 8, longueur: 105	2455	<b>82,90</b>	9.	L: 40-89, H: 180	1867	<b>579,-</b>	
2.	90 x 180 <sup>1</sup>	2448	<b>479,-</b>	6.	90 x 180	2451	<b>579,-</b>	8 x 8, longueur: 150	4387	<b>94,90</b>	10.	L: 91-180, H: 180	1867	<b>629,-</b>	
3.	180 x 180 <sup>1</sup>	2447	<b>599,-</b>	7.	180 x 180	2450	<b>699,-</b>	8 x 8, longueur: 195	2456	<b>109,-</b>	11.	L: 40-180, H: 40-180	1867	<b>729,-</b>	
<b>Porte<sup>2</sup></b>				<b>Treillage</b>				8 x 8, longueur: 240	2457	<b>119,-</b>	<sup>3</sup> Uniquement pour panneaux occultants. Délai livraison: env 5-8 semaines				
4.	98 x 180	2453	<b>829,-</b>	8.	60 x 180	2454	<b>359,-</b>	<b>Accessoires</b>							
								Chap. de pot. 80, aspect métal	1581	<b>9,49</b>					
								Fixations panneau, acier inox.	1860	<b>9,99</b>					

<sup>1</sup> Peut être aussi construit avec lames à l'horizontale tourné à 90°.  
Veuillez percer des trous supplémentaires pour laisser écouler l'eau!

<sup>2</sup> Porte avec ferrure et serrure à encastrer, plus poignée

Pour la planification de votre clôture, nous vous recommandons de consulter la notice de montage **LOGLIFE** disponible gratuitement sur internet : [www.traumgarten.de/fr](http://www.traumgarten.de/fr)





**10 ANS**  
DE GARANTIE

## LONGLIFE RIVA, Noyer

Les panneaux sont protégés par un film de très haute qualité contre les UV et les intempéries - technique moderne issue du secteur de la construction de fenêtres.



### Matériau/Lames/Cadre:

comme RIVA Blanc, voir page 51

### Revêtement au film:

Le pelliculage se fait dans un procédé industriel. Le revêtement au film forme avec les lames en PVC fenêtré un lien permanent et garde ainsi sa couleur pendant de nombreuses années.



Panneaux sur mesure

Configurateur en ligne:  
[www.traumgarten.de/fr](http://www.traumgarten.de/fr)

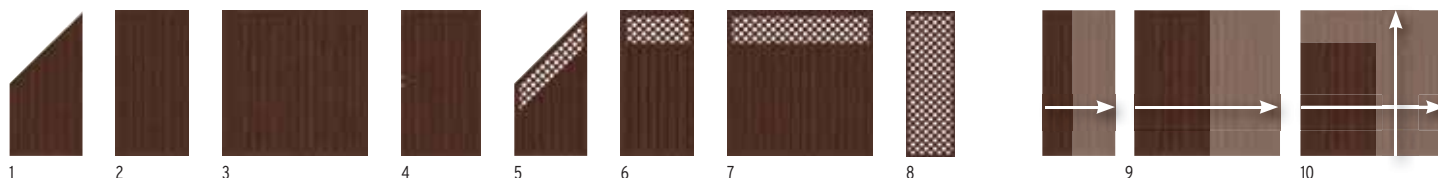

Panneaux		Noyer	Panneaux avec treillage		Noyer	Poteaux		Noyer	Panneaux sur mesure <sup>3</sup>		Noyer			
1.	90 x 180/90	4562	479,-	5.	90 x 180/90	4566	579,-	8 x 8, longueur: 105	4567	82,90	9.	L: 40-89, H: 180	1867	579,-
2.	90 x 180 <sup>1</sup>	4561	479,-	6.	90 x 180	4565	579,-	8 x 8, longueur: 150	4568	94,90	10.	L: 91-180, H: 180	1867	629,-
3.	180 x 180 <sup>1</sup>	4560	599,-	7.	180 x 180	4564	699,-	8 x 8, longueur: 195	4569	109,-	11.	L: 40-180, H: 40-180	1867	729,-
<b>Porte<sup>2</sup></b>				<b>Treillage</b>				8 x 8, longueur: 240	4570	119,-				
4.	98 x 180	4559	829,-	8.	60 x 180	4563	359,-	<b>Accessoires</b>						
								Chap. de pot. 80, aspect métal	1581	9,49				
								Fixations panneau, acier inox.	1860	9,99				

<sup>1</sup> Peut être aussi construit avec lames à l'horizontale tourné à 90°. Veuillez percer des trous supplémentaires pour laisser écouler l'eau!

<sup>2</sup> Porte avec ferrure et serrure à encastrer, plus poignée

<sup>3</sup> Uniquement pour panneaux occultants.  
Délai livraison: env 5-8 semaines

**Fixation au sol, poteaux pour porte/portail et autres accessoires, pages 56-57.**





**10 ANS**  
DE GARANTIE

## LOGLIFE CLEO

Les clôtures LONGLIFE CLEO en PVC fenêtre haut de gamme convainquent par leur design rectiligne et leur grande stabilité. L'ensemble des panneaux et des profilés de finition est en PVC fenêtre. Montez les portes CLEO avec les kits de poteaux pour porte (2pcs), voir page 56.



**Matériau:** PVC fenêtre de haute qualité  
**Lames (A):** 28,5 x 82,5 mm  
**Couronnes (B):** 40 x 50 mm  
**Cadre de portail:** 48 x 68 mm

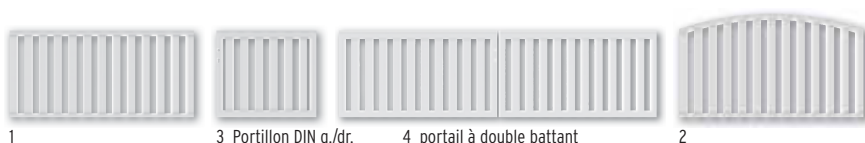

Panneaux		Poteaux	
1. 180 x 85	1840	8 x 8, longueur: 105	0768 <b>39,95</b>
2. 180 x 85(102)	1841	8 x 8, longueur: 150	0742 <b>52,90</b>
Porte <sup>1</sup>		Accessoires	
3. 98 x 85	1843	Closoir de poteau, L: 195	0772 <b>4,99</b>
Portillon à double battant <sup>1</sup>		Chapeau de poteau 80	
4. 310 x 85	1845	0773	<b>6,49</b>
		Fixation panneau, 4 pcs	
		Acier inox., revêtement Blanc	1842 <b>28,95</b>
		Acier inoxydable	1859 <b>28,95</b>

<sup>1</sup> Portes avec kit de ferrures et serrure à encastrer. Le kit de ferrures est composé de bandes de fixation, d'un gâche, d'une équerre d'arrêt, et du matériel nécessaire pour la fixation.  
Kits de poteaux pour porte, page 56 Garnitures à poignées et cylindres profilés, page 57.

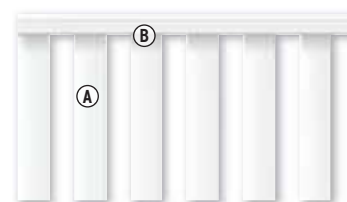

Fixation au sol, poteaux pour porte/portail et autres accessoires, pages 56-57.



Pour la planification de votre clôture, nous vous recommandons de consulter la notice de montage LONGLIFE disponible gratuitement sur internet : [www.traumgarten.de/fr](http://www.traumgarten.de/fr)



# LONGLIFE CARA / CARA XL



Plus d'informations sur [traumgarten.de/fr](http://traumgarten.de/fr)



**10 ANS**  
DE GARANTIE

56



Plus d'informations sur [traumgarten.de/fr](http://traumgarten.de/fr)



LONGLIFE CARA XL de hauteur 90 cm.

LONGLIFE CARA de hauteur 70 cm.

## LONGLIFE CARA

LONGLIFE CARA - le classique éprouvé en PVC durable- disponible en CARA XL 90 cm et 70 cm de hauteur. Les portails très stables avec cadre en acier sont aussi bien adéquates comme portails autonomes, en combinaison avec des haies, des buissons etc.

**i**  
66

**Matériau:** PVC fenêtre de haute qualité  
**Lames (A):** 28 x 82 mm  
**Traverses (B):** 35 x 82 mm

## LONGLIFE CARA XL Hauteur: 90 cm



1	2	3	4	5	
<b>Panneaux</b>	Blanc	<b>Porte, droite</b> <sup>2</sup>	Blanc	<b>Poteaux</b>	Blanc
1. 180 x 90	4580 <b>139,-</b>	3. 98 x 90 DIN droite	4582 <b>519,-</b>	8 x 8, longueur: 105	0768 <b>39,95</b>
2. 180 x 90(100)	4581 <b>149,-</b>	98 x 90 DIN gauche	4583 <b>519,-</b>	8 x 8, longueur: 150	0742 <b>52,90</b>
<b>Capuchons de finition</b> <sup>1</sup>		<b>Portail double battant, droit</b> <sup>2</sup>	Blanc	Closoir de poteau, L: 195	0772 <b>4,99</b>
Capuchon pyramidal, kit 11 pcs	1107 <b>11,95</b>	4. 310 x 90	4584 <b>999,-</b>		
Capuchon en dôme, kit 11 pcs	1106 <b>11,95</b>	<b>Portail double battant, convexe</b> <sup>2</sup>	Blanc		
Colle, Tube de 125 ml	0783 <b>18,95</b>	5. 310 x 90(100)	4585 <b>999,-</b>		

Fixer les capuchons avec la colle (réf. 0783)

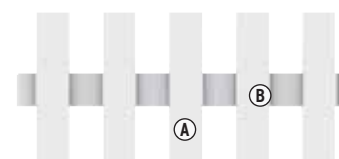

### Accessoires pour CARA et CARA XL

Chapeau de poteau 80	0773	<b>6,49</b>
Chap. de poteau sphérique 80	1122	<b>18,95</b>
Fixation panneau, 4 pcs	1121	<b>28,95</b>

### DO IT YOURSELF

Vous pouvez construire des panneaux sur mesure à l'aide des lames et des traverses (idéal aussi pour réparations).

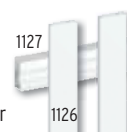

<b>Lame</b>	Blanc	
2,8 x 8,2 Longueur: 180	1126	<b>13,95</b>
<b>Traverse</b>	Blanc	
3,5 x 8,2 Longueur: 180	1127	<b>17,95</b>

## LONGLIFE CARA Hauteur: 70 cm



1	2	3	4	5	6
<b>Panneaux</b>	Blanc	<b>Porte, convexe</b> <sup>2</sup>	Blanc	<b>Poteaux</b>	Blanc
1. 180 x 70	1100 <b>129,-</b>	4. 98 x 70(80) DIN droite	1110 <b>449,-</b>	8 x 8, longueur: 85	1120 <b>33,95</b>
2. 180 x 70(80) convexe	1101 <b>139,-</b>	98 x 70(80) DIN gauche	1113 <b>449,-</b>	8 x 8, longueur: 105	0768 <b>39,95</b>
3. 180 x 70(61) concave	1102 <b>129,-</b>	<b>Porte, droite</b> <sup>2</sup>	Blanc	8 x 8, longueur: 150	0742 <b>52,90</b>
<b>Capuchons de finition</b> <sup>1</sup>		5. 98 x 70 DIN droite	1108 <b>449,-</b>	Closoir de poteau, L: 195	0772 <b>4,99</b>
Capuchon pyramidal, kit 11 pcs	1107 <b>11,95</b>	98 x 70 DIN gauche	1109 <b>449,-</b>		
Capuchon en dôme, kit 11 pcs	1106 <b>11,95</b>	<b>Portillon à double battant</b> <sup>2</sup>	Blanc		
Colle, Tube de 125 ml	0783 <b>18,95</b>	6. 310 x 70	1114 <b>999,-</b>		

<sup>1</sup> pour panneaux et portillons. Fixer les capuchons de finition avec la colle (réf. 0783)

<sup>2</sup> Portes avec kit de ferrures et serrure à encastrer. Le kit de ferrures est composé de bandes de fixation, d'un gâche, d'une équerre d'arrêt, et du matériel nécessaire pour la fixation. Kits de poteaux pour porte, page 56 Garnitures à poignées et cylindres profilés, page 57.



1107

1106

### Ne pas oublier les capuchons de finition!

Pour les panneaux et portes LONGLIFE CARA et CARA XL, vous avez besoins en plus des capuchons au dessus, comme profilés de finition!

# LONGLIFE Fixation au sol

## Poteaux de clôture

Les poteaux de clôture LONGLIFE sont en PVC de haute qualité. L'intérieur ceux du poteau est renforcé par un noyau en métal octogonal.

### Poteaux 8 x 8, à sceller

La méthode avantageuse et la plus stable.

pour panneaux de hauteur 90/180  
Séries: RIVA, ROMO



Blanc L: 240 0771 **69,90**  
Chêne Pol. L: 240 2457 **119,-**  
Noyer L: 240 4570 **119,-**

pour hauteurs de panneaux 90/85/70  
Séries: RIVA, ROMO, CARA XL, CLEO, CARA



Blanc L: 150 0742 **52,90**  
Chêne Pol. L: 150 4387 **94,90**  
Noyer L: 150 4568 **94,90**



### Les poteaux 8 x 8, à visser avec les supports de poteaux (réf 0781)

La méthode rapide et flexible.

pour panneaux de hauteur 90/180  
Séries: RIVA, ROMO

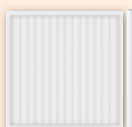

Blanc L: 195 0770 **59,90**  
Chêne Pol. L: 195 2456 **109,-**  
Noyer L: 195 4569 **109,-**

pour panneaux de hauteur 90/85  
Séries: RIVA, ROMO, CARA XL, CLEO



Blanc L: 105<sup>1</sup> 0768 **39,95**  
Chêne Pol. L: 105 2455 **82,90**  
Noyer L: 105 4567 **82,90**

pour panneaux de hauteur 90/70  
Série: CARA



Blanc L: 85 1120 **33,95**

Support de poteau<sup>2</sup> pour les poteaux de clôture LONGLIFE

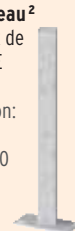

Platine de fixation: 8 x 16,  
Longueur: env. 50  
Trous de vis: Ø15 mm

Acier, galvanisé 0781 **23,95**



## Poteaux pour porte/portail, kit 2 pcs

### Kit de 2 poteaux à sceller

pour porte de hauteur 180  
Séries: RIVA, ROMO

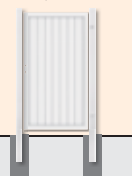

**Pour porte**  
Blanc L: 255 0728 **349,-**  
Argenté L: 255 2099 **349,-**  
Marron L: 255 0716 **349,-**  
**Pour portail double battant**  
Blanc L: 255 0729 **349,-**  
Argenté L: 255 2019 **349,-**  
Marron L: 255 0715 **349,-**

pour portillon de hauteur 90  
Série: CARA XL

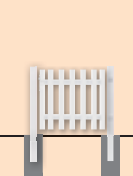

**Pour portillon**  
Blanc L: 165 0726 **279,-**  
**Pour portillon double battant**  
Blanc L: 165 0727 **279,-**

pour portillon de hauteur 85  
Série: CLEO

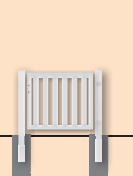

**Pour portillon**  
Blanc L: 160 0736 **279,-**  
**Pour portillon double battant**  
Blanc L: 160 0737 **279,-**

pour portillon de hauteur 70  
Série: CARA

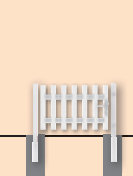

**Pour portillon**  
Blanc L: 140 0733 **279,-**  
**Pour portillon double battant**  
Blanc L: 140 0734 **279,-**

### Kit de 2 poteaux à visser

pour porte de hauteur 180  
Séries: RIVA, ROMO

**Pour porte**  
Blanc L: 195 0609 **399,-**  
Argenté L: 195 0606 **399,-**  
Marron L: 195 0599 **399,-**

pour porte de hauteur 90  
Série: CARA XL

**Pour portillon**  
Blanc L: 105 0610 **299,-**

pour porte de hauteur 85  
Série: CLEO

**Pour portillon**  
Blanc L: 100 0735 **299,-**

pour porte de hauteur 70  
Série: CARA

**Pour portillon**  
Blanc L: 85 0596 **299,-**

## Accessoires



### Kit fixation (réf 1272)

Comprenant huit tiges filetées pour deux supports de poteau ou poteaux en métal à cheville, et mortier de montage

Kit fixation 1272 **39,95**



### Adaptateur pour montage et adaptateur montage à angle pour ancrage à visser

Informations sur les articles voir page 49.

Adaptateur pour montage<sup>2</sup> 2007 **31,95**

Adaptateur pour montage à l'angle<sup>2</sup> 0603 **27,95**

<sup>1</sup> pour CLEO, raccourcir sur la longueur. Veuillez suivre les indications de la notice de montage.

<sup>2</sup> Vis/chevilles pour charges lourdes ou pour collage à vous procurer séparément. Alternative: Kit fixation (réf. 1272).

Pour la planification de votre clôture, nous vous recommandons de consulter la notice de montage LONGLIFE disponible gratuitement sur internet : [www.traumgarten.de/fr](http://www.traumgarten.de/fr)



# LONGLIFE Accessoires



Fixer le profilé de finition design en aluminium avec la colle MS polymère (1398).



Colle (0783) pour la fixation des profilés de finition et des chapeaux en PVC.



L'ancrage KYRILL contre les tempêtes stabilise contre la pression de vents forts.

**KYRILL Ancrage anti-tempête**

Métal, galvanisé 1725 **25,95**

Alternative: choisir les ancrages Plus, contre vent et tempête (voir p. 29)



**Closoir de poteau**

Blanc L: 195 0772 **4,99**

Couvre les trous de vis pouvant se produire lors du montage, encliqueter sur tous les côtés du poteau, deux lames par poteau, raccourcir sur la longueur

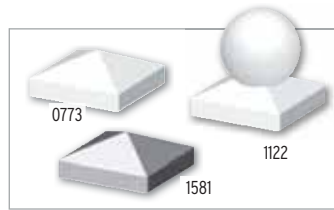

**Chapeau de poteau 80**

Blanc, PVC 0773 **6,49**

Acier inoxydable 1581 **9,49**

**Chapeau de poteau sphérique 80**

Blanc, PVC 1122 **18,95**

Colle, Tube de 125 ml 0783 **18,95**

Fixer les chapeaux en PVC avec la colle (réf. 0783) et les chapeaux en acier inox. avec la colle MS polymère (1398)



**Profilés de finition (pour RIVA et ROMO)**

Blanc, droit L: 120 0778 **21,95**

Blanc, droit L: 180 0776 **23,95**

Blanc, convexe L: 120 0775 **23,95**

Blanc, convexe L: 180 0774 **27,95**

Colle, Tube de 125 ml 0783 **18,95**

Empêche que l'eau stagne sur les panneaux, fixer avec de la colle (0783)



**Profilé finition design aluminium**

L: 180 1861 **30,95**

Colle MS polymère

310 ml 1398 **15,95**

Pour tous les panneaux droits, emboîter puis fixer avec la colle MS polymère (1398)



**Fixations panneau en acier inoxydable**

Blanc, thermolaqué 0779 **9,99**

Acier inoxydable 1860 **9,99**

Quantité nécessaire: 4 par panneau de 90 cm de H., 5 par panneau de raccord, 6 par panneau de 180 cm de H.

**Adaptateur - 45 degrés**

Blanc 0780 **7,99**

pour angles de 45°, acier inoxydable Blanc, thermolaqué. Prévoir pour chaque angle un adaptateur en plus par élément de fixation panneau

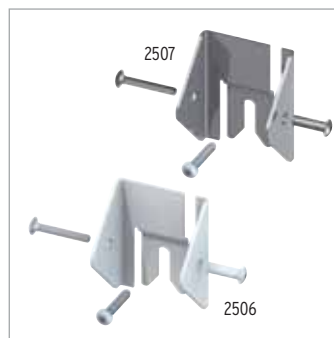

**LONGLIFE support universel, kit 3 pcs**

Blanc, thermolaqué 2506 **21,95**

Acier inoxydable 2507 **21,95**

Pour la fixation des panneaux et treillis LONGLIFE sur poteau en métal (page 46). Utilisation universelle.

Quantité nécessaire: 4 par panneau de 90 cm de H., 5 par panneau de raccord, 6 par panneau de 180 cm de H.

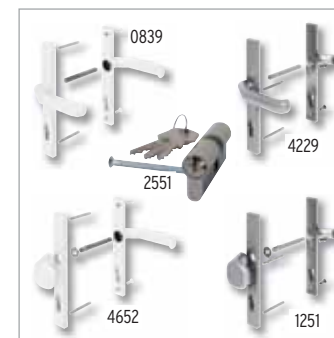

**Garnitures à béquille aluminium / Cylindres profilés**

Blanc<sup>1</sup> poignée/poignée 0839 **89,90**

Blanc<sup>1</sup> poignée/bouton<sup>2</sup> 4652 **89,90**

Aspect inox poignée/poignée 4229 **89,90**

Aspect inox poignée/bouton<sup>2</sup> 1251 **89,90**

Double cylindre profilé 35/35 2551 **21,95**

<sup>1</sup> thermolaqué

<sup>2</sup> Garniture béquille-bouton



Prévoyez lors de votre planification l'espace pour les fixations de panneau.

Planifiez pour cette raison avec les largeurs de pose: Largeur panneau + 3 mm de chaque côté



Plus  
d'informations sur  
[traumgarten.de/fr](http://traumgarten.de/fr)



SQUADRA Anthracite sur mesure, poteaux en métal Anthracite.

# SQUADRA

SQUADRA à usage extérieur associe un matériau moderne - ne nécessitant aucun entretien peinture - à un design classique et intemporel. Les lames en aluminium de haute qualité, thermolaquées en Argenté ou Anthracite, sont fermées à leur extrémité par des capuchons en plastique assortis.

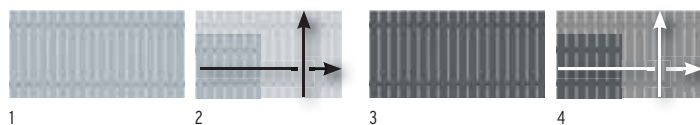

Panneau		Argenté	Panneau		Anthracite		
1.	180 x 90	2422	<b>259,-</b>	3.	180 x 90	2427	<b>259,-</b>
Panneau sur mesure		Argenté	Panneau sur mesure		Anthracite		
2.	L: 20-200, H: 50-90 <sup>1</sup>	2423	<b>449,-</b>	4.	L: 60-180, H: 90-100 <sup>1</sup>	2428	<b>449,-</b>

<sup>1</sup> Incrément par pas de 10 cm.

Délai livraison panneaux sur mesure: 5-8 semaines

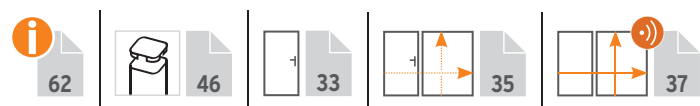

Remarque générale: Une légère différence de ton est possible entre les panneaux et les poteaux due aux matériaux de base différents, ce qui ne constitue toutefois pas un «défaut visuel» dans la vue d'ensemble.

**Matériau:** Aluminium, thermolaqué  
**Lames (A):** 10 x 90 mm  
rivets en acier inoxydable  
**Traverses (B):** 18 x 80 mm

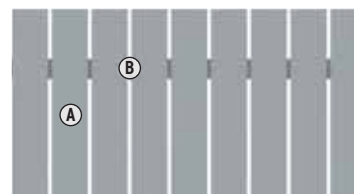





Plus  
d'informations sur  
[traumgarten.de/fr](http://traumgarten.de/fr)



SYSTEM RHOMBE Anthracite avec poteaux à serrage de même couleur, page 31.

# SYSTEM RHOMBE

Kit panneau composé de 15 lames SYSTEM RHOMBE et leurs fixations. Les lamelles en aluminium, thermolaqués et remplies de mousse offrent une plus grande stabilité, comparées à des lamelles en bois et ne peuvent quasiment pas se déformer.

Les panneaux RHOMBE sont variables en hauteur et en largeur. Sur le chantier, adaptez la hauteur avec le nombre de lamelles utilisées et la largeur en recoupant ces lamelles. Lamelles: 60 x 20 mm, épaisseur: 0,5 mm

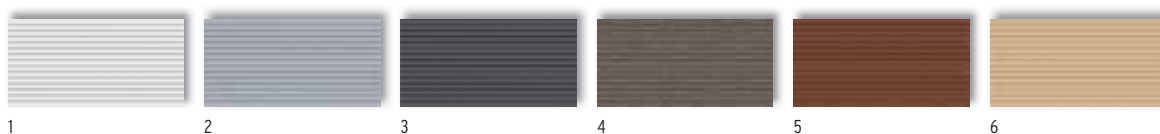

## Panneau 180 x 90

1. Blanc*	2953	<b>189,-</b>
2. Argenté	2685	<b>189,-</b>
3. Anthracite	2686	<b>189,-</b>

## Panneau 180 x 90

4. Chêne Vintage <sup>1</sup>	2957	<b>219,-</b>
5. Bambou <sup>1</sup>	2939	<b>219,-</b>
6. Mélèze <sup>1</sup>	2687	<b>219,-</b>

\* Teinte de base pour les couleurs spéciales

<sup>1</sup> aspect naturel



SYSTEM RHOMBE Anthracite portail double battant sur mesure avec moteur électrique, p. 37.

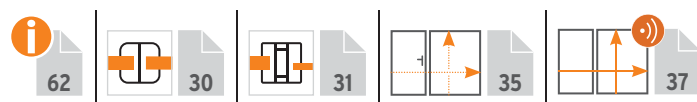

SYSTEM RHOMBE Bambou.



SYSTEM RHOMBE Blanc avec poteaux à serrage de même couleur, page 31.





Plus d'informations sur [traumgarten.de/fr](http://traumgarten.de/fr)



# RAJA Bois Composite

Les lames et les traverses sont en Bois Composite plein. Un profilé de finition en aluminium brossé est livré automatiquement avec chaque panneau en protection du matériau. Pour la fixation au sol vous avez le choix entre les poteaux en Bois Composite avec noyau en métal ou les poteaux fins en métal Anthracites ou Argentés, page 46.

**Matériau:** Bois Composite  
**Lames (A):** 12 x 71 mm, double vissage en acier inoxydable  
**Traverses (B):** 38 x 71 mm  
**Profilé de finition:** aluminium brossé



1

Panneau	Anthracite	
1. 149 x 85	2105	<b>129,-</b>
<b>Poteaux en Bois Composite</b>	Anthracite	
8 x 8, longueur: 100	2094	<b>38,95</b>



2

Panneau	Marron	
2. 149 x 85	2628	<b>129,-</b>
<b>Poteaux en Bois Composite</b>	Marron	
8 x 8, longueur: 100	1294	<b>38,95</b>



## RAJA BOIS COMPOSITE Accessoires clôture



Élément pour protection du matériau:



Colle MS polymère		
310 ml	1398	<b>15,95</b>

Fixer le profilé de finition en aluminium avec la colle MS polymère (métal sur plastique).



vis incluses

Fixations panneau, acier inoxydable		
4 pcs, très robuste	4225	<b>12,95</b>
<b>Chapeau de poteau 90, acier inoxydable pour poteaux Bois Composite</b>	1602	<b>12,95</b>

Fixation des chapeaux de poteau avec des vis en acier inoxydable.

Acier galvanisé



Supports pour poteaux en Bois Composite		
à visser	2098	<b>27,95</b>
à sceller	2097	<b>27,95</b>

**Variante poteaux:** Poteaux en métal, Argenté ou Anthracite (voir page 49) - platine de fixation et chapeau incl.







Plus d'informations sur [traumgarten.de/fr](http://traumgarten.de/fr)



RAJA XL Bois Composite-Alu, Portillon DIN gauche, page 33.

# RAJA XL Bois Composite - Alu

Le kit de panneaux à monter soi-même se compose de 10 lames en Bois Composite et deux cadres en Aluminium. Préférez les poteaux fins en métal Argenté pour le montage des panneaux, page 48.

**Matière:** Bois Composite / Aluminium  
**Lames (A):** 132 x 10 mm, Bois Composite, Anthracite  
**Cadre (B):** 66 x 40 mm Aluminium, Argenté

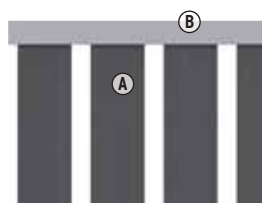

<b>Panneau</b>	Anthracite
1. 180 x 95	0623 <b>169,-</b>



RAJA XL Bois Composite-Alu Portillon à double battant sur mesure, page 35.

62	64/65	46	33	35	37
----	-------	----	----	----	----



## Matériaux modernes pour jardins et terrasses



Nature des matériaux

Choisissez parmi une gamme de produits unique. Tous nos matériaux sont résistants aux intempéries et faciles d'entretien - mais pas sans entretien! Veuillez lire nos informations spéciales sur les matériaux.



### Remarques générales:

Les différences de couleur dans une installation avec des matériaux faciles d'entretien (Bois composite, Verre, Céramique, PVC fenêtre, etc.) dues aux différentes intempéries, mais aussi au montage de différents lots de production dans une même installations. Les variations de couleur dans une teinture de base (à une distance visuelle frontale d'environ deux mètres et à la lumière du jour) sont autorisées et inévitables, en raison du processus de production, particulièrement dans le cas de

combinaisons constituées de clôtures avec productions en série / productions spéciales et de portes / portails provenant de différents lots de production.

Il en est de même pour les ajouts ultérieurs aux clôtures existantes ou lors du montage des lames avec kits de panneaux. Des différences de couleurs peuvent également être présentes en dedans les kits panneaux. Ici, ces différences deviennent clairement visibles. Ces variations de couleur liées à la production ne peuvent constituer un motif de réclamation.

## MÉTAL

### ALUMINIUM

L'aluminium est un métal léger qui offre une très forte résistance par rapport à son poids léger. Nos produits en aluminium sont thermolaqués ou peints, pour une protection supplémentaire de la surface et pour la coloration. Cette surface lisse est facile à entretenir, puisqu'aucun entretien peinture n'est nécessaire et que ce matériau se nettoie facilement avec de l'eau. En raison des différentes intensités du rayonnement UV, la teinte peut s'éclaircir ou se modifier de manière irrégulière. Ce processus insidieux s'étend sur toute la période d'utilisation de l'installation.

Les lames des séries de panneaux SYSTEM RHOMBE, SYSTEM ALU PLUS et SYSTEM ALU XL sont remplies de mousse. Ceci permet d'obtenir une grande stabilité. Le bruit creux typique causé par exemple par l'écho de la pluie est nettement réduit.

#### Stockage, transport

Les panneaux non-montés peuvent se déformer s'ils ne sont pas correctement stockés. Évitez de soumettre les lames et les profilés à des charges en certains points. Veillez à ce que la marchandise emballée ne soit pas

stockée en exposition directe au soleil! Les produits sortis de leur emballage et non montés doivent être protégés contre un ensoleillement direct pour éviter une surchauffe des lames en aluminium. Les lames des séries de panneaux SYSTEM ALU PLUS et SYSTEM ALU XL sont recouvertes d'un film de protection, qui doit être retiré directement avant ou au plus tard après le montage. Les éventuels résidus de colle peuvent être enlevés à l'aide d'un dissolvant d'adhésif disponible dans le commerce, ne jamais utiliser de „diluant nitro“.

**SQUADRA: SQUADRA** Stockez toujours les panneaux bien droits verticalement - et non appuyés à l'oblique - ou couchés à plat. Veillez à ce que les lames en aluminium des panneaux SQUADRA lors de leur stockage ne soient pas soumises à des charges en certains points, ce qui pourrait entraîner sinon leur déformation.

#### Travail du matériau

Les panneaux en aluminium peuvent être coupées à l'aide d'une scie radiale avec lame spéciale à fines dents pour métal ou avec une scie à métaux. Ne jamais

utiliser une meuleuse d'angle pour couper des éléments en aluminium! Le matériau peut brûler et le thermolaquage éclater. Scellez les surfaces coupées avec un vernis transparent disponible dans le commerce ou traitez-les avec nos peintures de réparation.

#### Entretien

Les panneaux en aluminium se nettoient spécialement avec une solution faite d'eau tiède et de liquide vaisselle. Important: Ne pas utiliser de détergents contenant des solvants ou des détartrants car ceux-ci peuvent avoir un effet corrosif sur la couche de protection des lames en aluminium et ainsi entraîner des décolorations.

L'apparition de taches à la surface peut être due par exemple à la condensation rapide d'eau ou à l'accumulation de saletés et de poussières. Dans ce cas, le bio-film humide sèche sur la surface du panneau et laisse des résidus en forme de taches. Ces traces peuvent être enlevées avec un nettoyant ménager à base de vinaigre.

### ACIER INOXYDABLE

L'acier inoxydable V2A offre en raison de son alliage spécial, une protection suffisante contre la corrosion, par les conditions normales d'exposition à l'environnement. Si l'acier inoxydable est en contact avec de la rouille ou des pièces en métal rouillées, des taches de rouille peuvent apparaître et l'acier inoxydable peut être attaqué par la corrosion et aller jusqu'à rouiller complètement. C'est pourquoi l'acier inoxydable doit être protégé contre la rouille. Des particules de rouille peuvent être transportées par le vent et se remarquent quand de petites taches brunes apparaissent à la surface de la pièce en acier inoxydable (rouille volante). Enlevez ces traces immédiatement pour éviter que la rouille ne se propage. Vous trouverez des produits d'entretien et de nettoyage spécialement pour l'acier inoxydable dans le commerce. En règle générale, plus la surface de l'acier inoxydable est lisse, plus la résistance à la corrosion et la prévention des adhérences sont bonnes.

Les différences visuellement perceptibles dans la structure de la surface dues à une disposition différente des éléments de clôtures ou à des lots de production différents (si différents types d'éléments) sont des variations technologiques inévitables dans le processus de fabrication et ne constituent pas un motif de réclamation!

#### Stockage, transport, coupe

Toujours stocker les éléments en acier inoxydable séparément. Ne pas utiliser d'outils ou d'autres moyens auxiliaires avec lesquels de l'acier rouillé a déjà été travaillé! Les copeaux de métal apparus suite au montage doivent être immédiatement enlevés. Veillez, en particulier lors de la découpe, à utiliser des outils performants et adaptés en combinaison avec des lames de scie en acier HSS et une denture aussi fine que possible. En outre, en raison de l'énorme dureté de l'acier, davantage de chaleur est générée pendant le processus de coupe. Vous devez donc envisager l'utilisation

d'un agent de refroidissement dans le processus de sciage afin d'éviter le "bleuissement" des interfaces.

#### Entretien

Après le montage des éléments en acier inoxydable, il convient de procéder à un nettoyage de fond afin d'éliminer en profondeur les éventuelles salissures. L'élimination des films de protection fait également partie du nettoyage de base. Certains de ces films de protection ne résistent pas durablement à la lumière et aux rayons UV et se retirent difficilement après un certain temps. C'est pourquoi ces films de protection doivent être retirés dès qu'ils ne sont plus nécessaires pour la protection sur le chantier. Pour ce faire, il faut toujours procéder du haut vers le bas. De même, tous les résidus de colle dus à l'adhérence du film sur les surfaces des éléments en acier inoxydable doivent être soigneusement éliminés, car ils peuvent entraîner une corrosion.



## ACIER CORTEN (laminé à froid)

Acier Corten (ou COR-TEN) désigne un acier de construction spécialement conçu pour résister aux intempéries. En raison de sa durée de vie exceptionnellement longue, de sa facilité d'entretien et de son recyclage complet, ce matériau se classe dans les matériaux de construction écologiques. À l'origine ce matériau a été développé pour la construction de bâtiments, de façades, etc, puis, ces dernières années son utilisation s'est répandue avec bonheur - en raison de son aspect chaud et de sa couleur de terre - pour la création de sculptures et d'objets pour le jardin et l'aménagement paysager.

Sur la surface de cet acier laminé à froid va se former, selon l'intensité et la durée des intempéries, la patine attendue. Cette rouille noble, résistante aux intempéries et se renouvelant sans cesse, conserve la surface et protège le matériau de la décomposition.

Directement après la livraison la fine croûte de laminage en surface du produit peut former des taches sombres et va commencer à s'écailler. C'est sous cette croûte que la couche de rouille attendue se forme grâce à l'oxyde de fer. L'avancée du processus va dépendre de l'alternance d'un temps sec et d'un temps humide. Les parties protégées ou non exposées aux intempéries se transforment différemment, ou peuvent ne former aucune patine de rouille. Le processus d'oxydation de la face avant et de la face arrière des panneaux BOARD étant indépendant, les deux faces peuvent former des variations de teinte différentes. Une installation dans un environnement maritime avec

un air salin peut freiner le processus de formation de couleur, c'est pourquoi ce choix est à recommander uniquement dans des conditions particulières.

Pour obtenir une teinte uniforme, bien enlever les impuretés telles que huiles, graisses, restes de colle, etc. La formation de la surface recherchée s'achève au bout de 1,5 - 3 ans. Vous trouverez dans le commerce spécialisé des vernis protecteurs permettant de conserver l'état atteint avec différents degrés de brillance.

### Stockage, transport, coupe

À la livraison, les plaques en acier Corten sont protégées par une couche d'huile. Enlever complètement la couche d'huile avant le montage avec un nettoyant dégraissant. Protégez pour cette raison l'environnement des plaques lors de leur stockage et de leur transport.

Les panneaux non-montés peuvent se déformer s'ils ne sont pas correctement stockés. Éviter les charges concentrées sur certains points.

Les panneaux SYSTEM BOARD et SYSTEM BOARD XL en acier Corten ont une épaisseur de 1,5 mm et sont bridés sur tous les bords (pliés à 180°). Il en résulte donc une épaisseur de 6 mm sur les bords. Les panneaux ne peuvent être coupés ou raccourcis par la suite.

Veillez prévoir lors de votre plan que des particules de rouille peuvent se détacher de temps en temps de la patine et laisser des taches parfois tenaces sur des



surfaces en pierre naturelle, en béton ou en carrelage par exemple. Évitez le contact direct de l'eau d'écoulement des panneaux avec les matériaux environnants, en protégeant ces derniers de façon adéquate, car le nettoyage de surface spécial nécessaire peut être difficile - voire impossible - et à répéter. Ces décolorations ne peuvent constituer un motif de réclamation.

### Entretien

En raison de l'effet de corrosion souhaité, aucun entretien n'est en principe nécessaire. Veuillez respecter ces indications Les fientes d'oiseaux, pouvant freiner le processus de corrosion protectrice, doivent être enlevées. Évitez le contact avec des métaux standards.

## MÉTAL (galvanisé et thermolaqué)

Vous trouverez dans notre assortiment des poteaux en métal thermolaqués ne nécessitant aucun entretien peinture. Protection optimale contre la corrosion combinée à une surface élégante et un toucher agréable.

Les poteaux en métal sont galvanisés et thermolaqués, le revêtement ainsi que les légères différences de couleur ne réduisent pas leur fonctionnalité et ne constituent donc pas un motif de réclamation.

### Travail du matériau

Les panneaux en métal peuvent être coupés à l'aide d'une scie radiale avec lame spéciale à fines dents pour métal ou avec une scie à métaux. Veillez à utiliser des outils performants et adaptés, en particulier lors de la découpe. Après la coupe, les bords doivent être protégés contre la corrosion et, dans l'idéal, traités avec le spray TraumGarten dans la teinte correspondante. Les indications sur la découpe de l'acier inoxydable sont faites séparément.



## CÉRAMIQUE

Les panneaux en céramique sont idéaux pour une utilisation en extérieur en raison de leur procédé de production spécial; ils présentent une surface hygiénique sans porosité. Ils sont en plus résistants à la chaleur, au gel et à l'humidité, résistants aux UV et conservent très bien leur couleur, résistants aux champignons et aux moisissures, très résistants à la casse et dimensionnellement stables. Insensible aux produits de nettoyage et d'entretien, résistant aux produits chimiques et aux solvants, très solide et résistant aux rayures.

Pour fabriquer nos panneaux en céramique, les principaux composants naturels tels que le quartz, le

feldspath, l'alumine et les oxydes minéraux sont façonnés sous haute pression pour former une plaque de céramique qui est ensuite traitée à des températures supérieures à 1200° Celsius. Cela donne aux plaques leur surface céramique résistante et agréable, tout en ne variant que légèrement dans leur couleur.

Les salissures peuvent être enlevées avec un détergent doux et de l'eau tiède. En cas de salissures importantes les lames peuvent être nettoyées avec une brosse dure. Toujours traiter les panneaux dans le sens des fibres (s'il y en a), puis rincer abondamment à l'eau claire.



Surface hygiénique et sans porosité	résistant aux tâches et facile à nettoyer	résistant aux attaques de champignons et de moisissures	très solide et résistant aux rayures	résistant aux produits chimiques et aux dissolvants	insensible aux produits de nettoyage et aux détergents	insensible aux rayons UV et stable en couleur	résistant à la chaleur, au gel et à l'humidité	forme et dimensionnellement stable, résistant à la flexion	fabriqué à partir de matières premières naturelles

## MATÉRIAUX COMPOSITES

### WPC (Wood Plastic Composite) - Bois composite

Le bois composite est un mélange de fibres naturelles, de plastique coloré et d'additifs. Les fibres sont des produits naturels et varient donc dans leur couleur. La couleur du composite, par ailleurs très uniforme, semble donc plus vivante que celle des produits en plastique.

Lors de la dernière étape de production, les lames en Bois Composite sont structurées, brossées et poncées afin d'obtenir un aspect mat et naturel. Lors des manipulations de stockage, déballage, stockage intermédiaire pendant le montage, les lames subissent des charges mécaniques différentes. Ces différentes charges modifiant chaque surface polie de façon différente, la réflexion de ces surfaces change également. Ceci inclut également les petits points de compression brillants comme des taches ou ressemblant à des rayures et que l'on peut faire disparaître en les polissant.

Comme pour le bois, il existe des différences de surface d'une lame à une autre, ceci est renforcé par les rayons UV et les intempéries pendant la première période d'utilisation. Au fil du temps, les fibres naturelles changent de manière irrégulière et incontrôlable, et donc la teinte globale du produit, les pigments continuant à produire la couleur de base. Ce processus est plus important au début, mais ralentit au cours de la période d'utilisation. En fonction de l'intensité des intempéries (rayonne-

ment UV / précipitations), la couleur plus claire prévue sera atteinte après environ 1 - 2 cycles annuels. Pour les raisons susmentionnées, les différences de couleur dues aux différentes intempéries et aux lots de production se produiront lors d'ajouts ultérieurs à des installations existantes, du montage ultérieur de lames individuelles ou du montage de différents types de produits. Grâce au mélange de matériaux naturels ainsi que de matières plastiques, des modifications dues à l'humidité et les adaptations thermiques aux températures sont possibles. Le bois composite peut - sous l'effet des rayons du soleil - plus chauffer que le bois ou la pierre. Lorsque des surfaces sont longtemps exposées aux rayons du soleil ou à l'abri du vent, cela peut réduire en partie une utilisation en contact direct avec la peau.

Une végétation dense de plantes ou d'autres matériaux trop rapprochés devant et/ou sur les clôtures entraîne une humidification partielle et permanente des panneaux et, par conséquent, leur détérioration durable.

Les plantes qui poussent à l'intérieur et la négligence des distances et des hauteurs de construction entraînent une réduction de la durée d'utilisation des installations. Ceci est également valable pour les installations de terrasse.

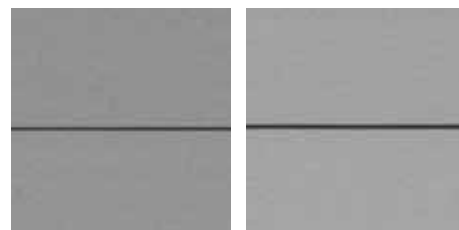

Coloris de départ

Couleur plus claire prévue après 1-2 cycles annuels



#### Bois Composite

La surface du Bois Composite « classique » est exempte de veines et est poncée au cours d'un processus de production. Comparée aux surfaces des séries BICOLOR et PLATINUM elle paraît plus « lisse » au niveau couleur et impression.



#### Bois composite BICOLOR

Lors de la fabrication de notre bois composite, des pigments de couleur supplémentaires sont ajoutés au mélange standard selon un procédé particulier. La structure et la pigmentation ainsi créées donnent au matériau un aspect coloré nuancé et naturel.

#### Chaque lame va alors se distinguer à sa surface.

Les nuances entre différentes références ou lots de production sont liées au matériau et à la production et ne peuvent donc être évitées.



#### Bois Composite PLATINUM

Les lames PLATINUM sont des lames en Bois Composite entourées d'un film protecteur spécial supplémentaire. C'est pourquoi elles sont plus résistantes aux tâches et plus étanches que les lames BOIS COMPOSITE et BOIS COMPOSITE BICOLOR

■ **Les variations d'une production ou d'un lot de production à l'autre ainsi que les spécificités du matériau Bois Composite ne peuvent faire l'objet d'une réclamation.**

#### Transport, stockage

Stockez le matériau Bois Composite au sec et à l'abri du soleil! Les panneaux non-montés peuvent se déformer s'ils ne sont pas correctement stockés! Veuillez protéger ces marchandises de la pluie et éviter un stockage exposé à un ensoleillement direct (pour éviter une surchauffe du bois composite). Évitez un montage par temps de gel ou de forte chaleur et préférez une température extérieure de montage comprise entre +5°C et +25°C.

#### Travail du matériau

Les lames en bois composite peuvent être coupées avec des outils en métal dur.

**Veuillez absolument respecter les indications sur le stockage correct des panneaux, lames de terrasse et accessoires en attendant leur montage. Ces indications se trouvent sur l'emballage de livraison. Lisez attentivement les autres informations contenues dans les instructions de montage.**





## Entretien

Les lames en Bois Composite se nettoient en principe avec de l'eau tiède et un nettoyant à base de vinaigre. En cas de salissures importantes les lames peuvent être nettoyées avec une brosse dure. Toujours brosser dans le sens des fibres / de la longueur des lames, puis rincer abondamment à l'eau claire! Les traces d'utilisation (légères rayures) peuvent être atténuées avec une éponge à polir en frottant dans le sens des fibres / de la longueur. Veuillez tester avant à un endroit non visible. Important: Ne pas utiliser de détergents contenant des solvants ou des détartrants car ils risqueraient de pénétrer la surface des lames et entraîner une décoloration. Les feuilles et fruits d'arbres ou d'arbustes peuvent constituer sur les lames en Bois Composite un aliment naturel pour des spores. Veuillez noter également que les substances végétales telles que l'acide tannique, ou les fientes d'oiseaux restées collées longtemps, peuvent entraîner une décoloration durable de la surface.

## Taches à la surface:

Des résidus de production ou poussières de ponçage ou bien des substances végétales / organiques appe-



Formation de taches due à des particules révélées par la pluie

lées « biofilm » peuvent - sous l'effet de la pluie ou d'une condensation d'eau rapide - laisser apparaître des traces ressemblant à des taches, qualifiées de « traces de pluie ». Vous pouvez les éliminer comme décrit dans la section „Entretien“ Conseil: Nous vous recommandons de procéder à un nettoyage de base à la fin d'une installation des éléments en Bois Composite.

## Moisissure à la surface:

Des petites taches de moisissure sombres peuvent apparaître sur la surface des lames en bois composite, ce phénomène est normal et difficile à éviter en exposi-



Taches de moisissure/champignons à la surface

tion aux conditions extérieures. Ces zones de taches correspondent à des spores de moisissures transportées par l'air et déposées sur les lames. Ces zones peuvent être lavées avec un nettoyant ménager contenant du chlore. Traiter les parties concernées avec ce nettoyant (respecter le dosage indiqué par le fabricant): étaler de façon égale avec une brosse dure, laisser agir (suivre le temps indiqué) puis rincer à l'eau claire. Ne pas laisser sécher le produit nettoyant contenant du chlore sur la surface des lames, enlever tous les restes de ce produit pour éviter l'éclaircissement des lames. Par précaution, tester le nettoyant auparavant à des endroits non visibles.

## Particularités pour JUMBO Bois Composite / design Alu

L'état actuel de la technique ne permet pas d'éviter les caractéristiques des panneaux JUMBO Bois Composite énumérées ci-dessous. Ces caractéristiques ne constituent donc pas un motif de réclamation.

1. En tournant les vis, des copeaux peuvent apparaître sur le bord des trous. Ils peuvent être facilement enlevés avec une éponge à polir.
2. Après leur fabrication, les lames des panneaux sont sèches et ce n'est qu'après avoir été montées en panneau qu'elles vont absorber de l'humidité durant les transports et changer leurs dimensions. Cela peut entraîner une profondeur de vis variée pour les panneaux vissés à la main.
3. « Rayures » typiques du bois composite - donc acceptables - disparaissant sous env. 2 mois avec l'effet des intempéries ou simplement à l'aide d'une éponge à polir.

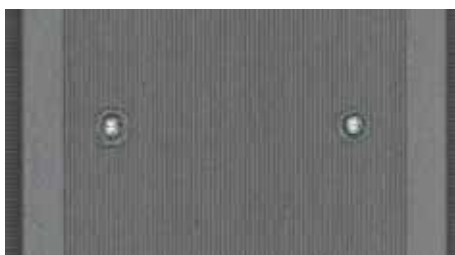

Résidus de production sur les points de vissage des lames JUMBO Bois Composite

Attention: De par leur construction, la plupart de nos brise-vues offrent deux faces légèrement différentes. La disposition des lames peut être différente par exemple d'une face à l'autre. En général ces différences ne se remarquent pas. Néanmoins, veuillez en tenir compte lors de votre configuration.

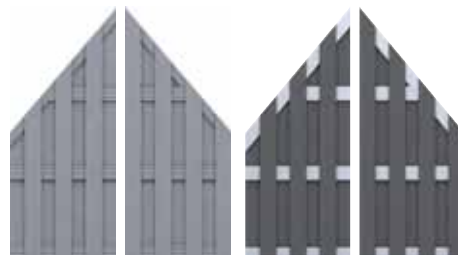

De par sa construction: légères différences optiques sur ses côtés

Notre conseil: Utilisez le configurateur en ligne de clôtures TraumGarten pour voir les 2 faces des panneaux de clôture.

## ACP - Panneaux en Aluminium Composite

ACP désigne une plaque en matériau composite avec de l'aluminium. Les plaques de 6 mm d'épaisseur fabriquées avec ce matériau composite sont légères et très stables. Les surfaces sont résistantes et faciles à nettoyer.

## Stockage, transport

Les plaques en ACP (aluminium composite) doivent être stockées parfaitement à plat sur un support plat ou parfaitement droites (jamais appuyées en biais contre un mur). Évitez les charges/pressions sur des points de la plaque. Protégez les arêtes et les surfaces contre tout endommagement.

Attention à l'ouverture de l'emballage des produits: Éviter tout contact de cutter ou autre outil de coupe

tranchant avec la surface des panneaux.

## Travail du matériau

Les éléments BOARD peuvent être coupés avec des lames de scie en métal dur. Adressez-vous de préférence à des spécialistes. Retirez complètement le film de protection des deux côtés après installation.

## Entretien

Les panneaux se nettoient avec de l'eau tiède et du liquide vaisselle. Ne pas utiliser de détergents contenant des solvants ou des détartrants car -selon les matériaux - ils peuvent attaquer la surface et entraîner une décoloration. L'utilisation d'objets métalliques pointus, tranchants tels que des lames ou des couteaux peut également abîmer la surface (rayures).



SYSTEM BOARD: Plaques ACP (aluminium composite) Ardoise

# Informations matériaux et conseils d'entretien

## MATIÈRES PLASTIQUES / SYNTHÉTIQUES



### PVC FENÊTRE

Nos produits LONGLIFE en PVC fenêtre haut de gamme offrent la qualité de fabrication bien connue « Made in Germany »!

Plus de 60 ans d'expérience de fabrication ont permis d'expérimenter et d'optimiser la composition du matériau!

Les panneaux en PVC fenêtre sont faciles à entretenir car ils ne nécessitent pas d'être peints et sont simples à laver. Ils sont également convaincants en raison de leur longue durée de vie et leur valeur durable.

Stockez les séries de panneaux livrées dans leur emballage dans un endroit sec et à l'abri du soleil! En cas de stockage incliné et / ou d'exposition directe au soleil, les panneaux peuvent se déformer.



#### Chêne polaire

PVC fenêtre avec film de protection.

Le PVC est entouré d'un film stable, appliqué sous pression. Ce procédé, issu des techniques les plus modernes en construction de fenêtre, a été repris pour la fabrication de nos éléments LONGLIFE série RIVA en Chêne Polaire et Noyer. Garantie de 10 ans sur la tenue de la couleur selon ISO 105-A02, modification de couleur échelle de gris niveau 2 max.

#### Noyer



#### Blanc

PVC fenêtre de haute qualité, blanc.

Garantie de 10 ans sur la tenue de la couleur selon ISO 105-A02, modification de couleur selon l'échelle de gris niveau 2 max.

### TEXTILÈNE

Ce matériau tressé en textilène est résistant aux intempéries et au gel. La couleur de ce tressage est de très grande qualité mais, sous l'effet agressif du rayonnement UV, elle viendra à pâlir légèrement avec le temps qui passe. Ce processus est lent et naturel et concerne tous les produits installés sur une terrasse ou dans un jardin. Pour le tressage en textilène la modification est tellement lente et faible qu'elle ne se remarque pratiquement pas.

Le tressage et l'effet de la couleur du matériau confèrent aux panneaux un caractère unique.

La symétrie n'étant pas parfaite sur les surfaces, une installation avec des panneaux WEAVE LUX dégage un aspect naturel.

#### Entretien

Le tressage en textilène se laisse nettoyer facilement avec de l'eau et une éponge, dans le cas de salissures plus importantes une brosse douce peut être utilisée. N'utilisez aucun détergent agressif ou caustique. Un liquide vaisselle courant suffit en général.



WEAVE LUX avec toile en textilène

### ROTIN SYNTHÉTIQUE

Le rotin synthétique est un tressage en poly-éthylène. Ce matériau tressé est résistant aux intempéries et au gel. La couleur de ce tressage est de très grande qualité mais, sous l'effet agressif du rayonnement UV, elle viendra à pâlir légèrement avec le temps qui passe.

Ce processus est lent et naturel et concerne tous les produits installés sur une terrasse ou dans un jardin. Pour le tressage en rotin synthétique la modification est tellement lente et faible qu'elle ne se remarque pratiquement pas.

Chaque panneau est un exemplaire unique. La surface des panneaux WEAVE est tressée à la main et les bandes de rotin synthétique ont une structure variée. Pour cette raison, une parfaite symétrie n'est pas possible sur la surface des panneaux. Cela

confère à une installation avec des panneaux WEAVE un aspect naturel, voire très vivant.

#### Entretien

Le tressage en rotin synthétique se laisse facilement nettoyer avec de l'eau et une éponge; dans le cas de salissures plus importantes utiliser une brosse douce. N'utilisez aucun détergent agressif ou caustique. Un liquide vaisselle courant suffit en général.

Les dommages survenus au tressage en PE peuvent être réparés avec une colle contact, ex. colle forte. Appliquez pour cela la colle comme indiqué par le constructeur.

Conseil: Fixez les parties endommagées pendant le temps de durcissement de la colle avec du ruban adhésif ou des pinces.



WEAVE Tressage en rotin synthétique



## VERRE DE SÉCURITÉ TREMPÉ (ESG)

Nos panneaux brise-vue SYSTEM VERRE sont fabriqués en verre trempé (ESG) de 8 mm d'épaisseur (conformément à la norme EN 12150). Les lames décoratives Delta et Theta sont en verre trempé de 6 mm d'épaisseur. Le verre est un matériel naturel, en raison de la technique de production sa couleur peut changer en fonction de l'incidence de la lumière, de la perspective et du lot de production, particulièrement sur le bord supérieur de chaque panneau vitré. Le verre offre un avantage décisif par rapport à beaucoup d'autres matériaux: coupe-vent absolu, il laisse passer la lumière et ne réagit pas aux changements de température.

Attention! Les panneaux SYSTEM VERRE ne sont pas conçus pour être utilisés comme balustrade, sur un balcon par exemple, mais seulement pour les montages au niveau du sol.

Exposée aux intempéries et aux rayons UV quotidiens la surface des vitres peut légèrement varier dans sa coloration. Il s'agit d'un processus lent et peu visible dans sa progression, typique pour tous les matériaux placés à l'extérieur.

### Stockage et transport

Pour le transport et le montage portez toujours des lunettes et des gants de protection! Les panneaux du SYSTEM VERRE ne se pose pas sur leur bords ni à plat. Ne jamais poser les éléments en verre directement à même le sol, sinon il y a risque de cassure. En cas de casse, les lames décoratives en verre et les panneaux de la série SYSTEM VERRE se fragmentent en petits morceaux non coupants.

Prévoyez un appui stable qui protège les panneaux. Le verre ne doit pas être mis en contact avec des matières adhésives (ex: ruban adhésif et colle). Les matières adhésives ne peuvent plus sinon être enlevées du verre sans laisser de traces! Attention: Pour éviter l'apparition de taches sur la surface rugueuse, éviter tout contact avec du ruban adhésif ou un emballage humide (carton par ex.).

### Travail du matériau

Les éléments en verre trempé ne peuvent pas être raccourcis.

### Entretien

Pour nettoyer ce type de verre, utiliser beaucoup d'eau propre pour éviter un effet de frottement par les particules de saleté. Nous vous recommandons d'utiliser des éponges douces et propres, des peaux de chamois ou des raclettes lave vitres. Pour renforcer l'effet nettoyant vous pouvez utiliser des produits nettoyants au PH neutre tels que de l'alcool éthylique ou l'alcool isopropylique. S'il s'agit de taches grasses ou de restes d'huile, utiliser un produit nettoyant pour vitres usuel. Attention! La combinaison de substances alcalines avec l'humidité a un effet agressif sur le verre. Ne jamais utiliser pour cette raison ni produits alcalins ou agressifs tels que des produits de débouçage à haute concentration, ni produits nettoyants pour l'acier ou la robinetterie, ni nettoyants pour WC sous forme de poudre, ni produits ou poudres à récurer. L'utilisation d'objets métalliques pointus, tranchants tels que des lames ou des couteaux peut également abîmer la surface (rayures). N'utilisez aucun détergent agressif, corrosif ou contenant du chlore.

### Aspect satiné

SYSTEM VERRE Alpha, Beta, Mat et Texta: Le satiné est appliqué sur le verso avec une couleur blanche optimisée pour les UV. Ce procédé donne une face plus rugueuse (à la vue et au toucher) que la face avant lisse. Les processus de production se caractérisent selon la couleur, par de légères rayures dans la direction de compression, mais aussi par des „endroits légèrement voilés“ apparaissant de façon isolée. Ces caractéristiques liées aux contraintes techniques ne peuvent pas faire partir d'une réclamation.

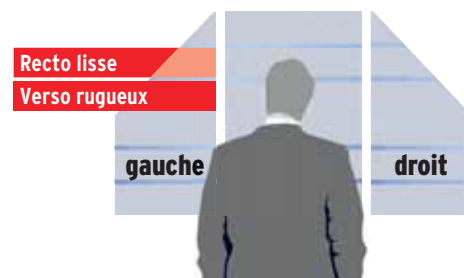

## BOIS THERMO CHAUFFE

### Entretien

Les rayons UV entraînent un processus de grisonnement rapide et naturel du bois thermo chauffé. Si vous ne souhaitez pas avoir cette «patine» grise argentée, l'idéal serait de traiter les surfaces des panneaux avant le montage avec une huile de protection du bois pigmentée en brun et adaptée, afin de conserver leur caractère de base.



SYSTEM BOIS MASSIF THERMO CHAUFFE à la livraison...



...après env. 1 an d'exposition aux intempéries.

**Voir informations détaillées sur les matériaux sous:**  
[traumgarten.de/fr/informations-materiaux](http://traumgarten.de/fr/informations-materiaux)



Nature des matériaux

### Instructions importantes pour le montage des éléments clôture

Le montage de tous les produits TraumGarten peut être effectué par le client final en tenant compte des notices de montage correspondantes. Veuillez utiliser des outils appropriés et disponibles dans le commerce. En cas de doute, contactez votre revendeur local ou votre technicien spécialisé.

Pour les combinaisons de clôtures en kit panneau et de lames individuelles, il est possible d'obtenir, selon le lot et grâce à différentes influences d'intempéries, des différences de nuances de couleurs. Ceci ne constitue pas un motif de réclamation. Il en va de même pour les ajouts ultérieurs avec de nouvelles clôtures en kit panneau / lames individuels sur des installations existantes, en particulier lors d'une installation ultérieure après une longue période de vieillissement.



Nous vous recommandons de consulter les notices de montage pour planifier votre clôture - gratuitement et à l'avance sur notre site internet.

# CONSEIL: Kits portails double battant avec moteur électrique



## Les „kits tout compris“

- Portails double battant sur mesure „prêtes à poser“, avec moteur électrique télécommande à 2 boutons, antenne à tige, commande et motorisation incl.
- avec connexion App en option
- Kit de poteaux pour porte en sus

Installation SYSTEM RHOMBE constituée d'un portail double battant sur mesure avec moteur électrique et d'une porte standard couleur Argenté, cadres et poteaux de porte Anthracite (p. 39).

Toutes les informations aux pages 36-37 et sur notre site:



**TraumGarten**

Brüggmann TraumGarten GmbH  
Kanalstrasse 80  
D-44147 Dortmund  
Fax + 49 231/9986-391  
E-Mail: belgique@traumgarten.de  
www.traumgarten.de/fr

Vente de toutes les références sans décoration. Sous réserve d'éventuelles erreurs et modifications. Les différences de teinte sont dues à la technique d'impression. Toutes les indications de mesure sont approximatives. Les nouveautés sont disponibles en début de saison, à partir 2024, sauf autre date indiquée dans le catalogue. Date d'impression: Février 2024. Tous les prix sont en € et s'entendent TVA comprise (sous réserve de modification de prix). WEEE-Reg.-No. DE 68582594



15668/02/24/5/1