



Dauerhaft. Pflegeleicht. Sicher.  
DREAMDECK und TraumGarten LICHT.



# DREAMDECK Übersicht

Die richtige Kaufentscheidung zu treffen, ist bei einer großen Auswahl mitunter nicht ganz einfach. Nutzen Sie diesen Katalog und unseren Online-Planer für Ihren TraumBoden.

## DREAMDECK ALUMINIUM

### ALUMINIUM-HOHLKAMMER

Einseitig gerillt und pulverbeschichtet



Diese **neuen DREAMDECK Dielen** überzeugen durch Stabilität, Langlebigkeit und einfache Montage. Die Dielen mit guter Rutsch- und Kratzfestigkeit bieten eine geschlossene, wasserableitende Verbindung!

Dielen 13 x 136 mm,  
Länge 400/600 cm

AB SEITE 4

## DREAMDECK PRESTIGE

### KOMPOSIT-VOLLPROFIL

Einseitig nutzbar mit Relief-Holzmaserung



Diese **modernen Bodendielen** mit den besonderen Oberflächen sind fleckenunempfindlich und kratzfester als Dielen aus vergleichbaren Materialien, ebenso wasserabweisend, sehr farbstabil und sehr rutschfest.

Dielen 23 x 195 mm,  
Länge 300/400/500 cm

AB SEITE 14

## DREAMDECK PLATINUM

### KOMPOSIT-VOLLPROFIL

Einseitig Relief-Holzmaserung, einseitig gerillt



Die massiven PLATINUM Profile sind **mit einer speziellen Ummantelung** gegen Schmutz auf der Oberfläche versehen.

Dielen 20 x 195 mm,  
Länge 300/400/500 cm

AB SEITE 16

## DREAMDECK BICOLOR

### KOMPOSIT-VOLLPROFIL

Einseitig Relief-Holzmaserung, einseitig gerillt



Die massiven BICOLOR Profile bieten durch das **mehrfarbige Komposit** eine beeindruckend authentische Holzoptik!

Dielen 21 x 125 mm,  
Länge 200/300/400/500 cm

AB SEITE 18



Anthrazit



Basalt-Grau



Grau



Anthrazit



Kalkeiche



Kalk-Grau



Creme



Sand

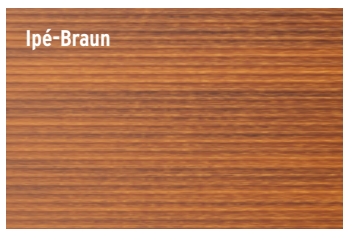

Ipé-Braun

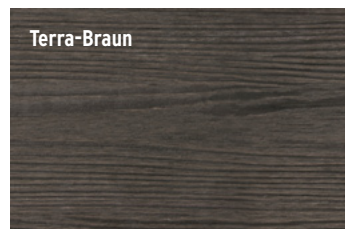

Terra-Braun



Braun



Mandel

**Terrassenplanung - mit Licht - leicht gemacht:**

[www.traumgarten.de/planer](http://www.traumgarten.de/planer)



## DREAMDECK PLUS/PLUS XL

### KOMPOSIT-RÖHRENPROFIL

Einseitig Relief-Holzmaserung,  
einseitig gerillt



Edle Optik im modernstem Material-  
mix: Die stabilen, beidseitig  
verwendbaren Röhrenprofile erhalten  
Sie **in zwei Breiten**. Eine abwechs-  
lungsreichere Optik ist so möglich!

Dielen schmal 23 x 146 mm,  
Dielen extrabreit 23 x 240 mm,  
Länge 300/400/500 cm

**AB SEITE 20/22**

## TraumGarten LICHT

### LED-LICHTSYSTEM

Mehr Sicherheit.  
Mehr Ambiente.

Leuchten und Zubehör mit 5 Jahren  
Herstellergarantie\*. Natürlich dazu  
passend: Steuertransformatoren,  
Kabel und Bewegungsmelder (auch  
App-gesteuert)!



**AB SEITE 22**

**Anthrazit**



**Grau**



**Braun**

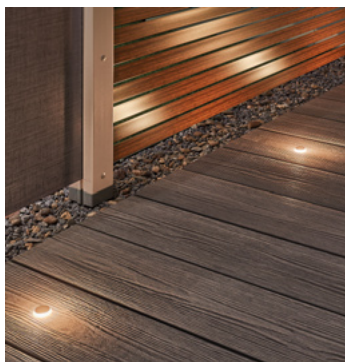
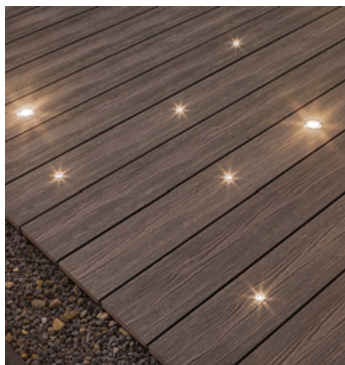

**DREAMDECK  
BICOLOR, Seite 18**

# DREAMDECK ALUMINIUM

Mit dem langlebigen DREAMDECK ALUMINIUM setzen wir für die neue Gartensaison einen Trend in Sachen Terrassenbodengestaltung. Lassen Sie sich begeistern von der Qualität und den neuen Möglichkeiten!



## DREAMDECK ALUMINIUM

NEU



### Langlebig, stabil und einfach zu installieren

Für nahezu jeden Einsatz im Außenbereich und Stil findet sich mit der Serie DREAMDECK ALUMINIUM eine passende Lösung dank der drei Oberflächen-Designs - Anthrazit, Kalkeiche und Ipé-Braun. Die Dielen bieten nach Verlegung eine durchgängige Oberfläche mit geschlossener, wasserableitender Verbindung.

**Farb- und UV-Beständigkeit:** Die Aluminium-Dielen erfüllen die hohen Standards der QUALICOAT Stufe 2 - getestet unter realen Extrembedingungen.

**Die Rutschfestigkeit** wurde ebenfalls nach aktuellen Normen getestet und entspricht den hohen Anforderungen für den Anwendungsbereich des privaten Terrassenbaus.

**Wärmeableitung:** Die Aluminium-Dielen leiten die Wärme schneller ab als z. B. marktgängige WPC-Dielen. Die Farbbeschichtung enthält Partikel, die im Vergleich zu herkömmlichen Beschichtungen die Erhitzung durch Sonneneinstrahlung verringern.

**Robust und langlebig:** Die Pulverbeschichtung unserer Aluminium-Dielen besteht die Gitterschnittprüfung nach ISO 2409 ohne Abrisse - für höchste Widerstandsfähigkeit im täglichen Gebrauch.

**Umweltaspekt:** Darüber hinaus werden bei der Herstellung mindestens 45 % recyceltes Aluminium verwendet, und die Dielen sind zu 99 % recycelbar, was sie zu einer nachhaltigen Wahl für Terrassenprojekte macht.

**Effizienz in der Montage:** Ein Unterkonstruktionsabstand von 80 cm erleichtert die Montage und reduziert den Zubehörbedarf, was zu einer kostengünstigeren Installation führt. Auch ein ebenerdiger Verbau ist möglich, was zusätzliche Gestaltungsmöglichkeiten schafft.

Das System wird durch **das passende Zubehör** abgerundet, um eine saubere und optisch ansprechende Integration zu gewährleisten. DREAMDECK Aluminium - eine wirtschaftliche und flexible Lösung für langlebige Terrassen, die höchsten Ansprüchen gerecht wird.

# DREAMDECK ALUMINIUM

Die neuen DREAMDECK Aluminium-Terrassendielen überzeugen durch Stabilität, Langlebigkeit und einfache Montage. Aufgrund des großen Abstands der Unterkonstruktion (ab Seite 10 und auf Seite 34) von 80 cm wird die Montage effizienter!

NEU

ALU  
mind. 45%

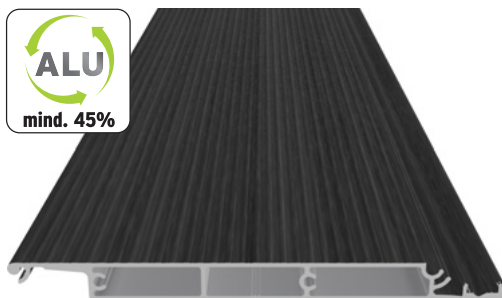

- einfarbiges Hohlkammer-Profil, 13 x 136 mm
- einseitig nutzbare, pulverbeschichtete Oberfläche
- geschlossene, wasserableitende Verbindung
- fleckenunempfindlich, sehr rutsch- und kratzfest
- Anteil von recyceltem Aluminium über 45%

lfdm. **21,99**

Anthrazit*	Art.-Nr.	Stück
13 x 136 x 4000 mm	3650	<b>87,96</b>
13 x 136 x 6000 mm	3651	<b>131,94</b>

Montagehinweise, das Zubehör und die Unterkonstruktion auf Seite 10/11.

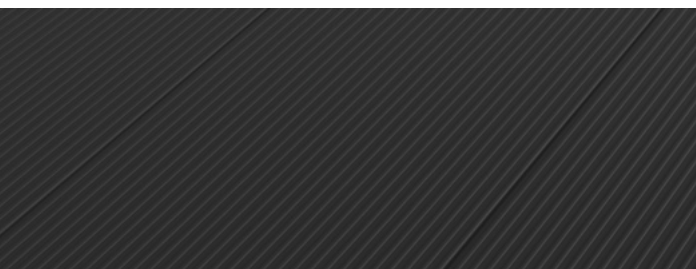

Verkauf ohne Deko, Preise in Euro inkl. der gesetzl. MwSt. (Preisänderungen vorbehalten).



**DREAMDECK ALU**  
Ipé-Braun und Kalkeiche  
finden Sie auf Seite 8/9.



**\*Bitte beachten Sie:**  
DREAMDECK ALU ist eine ganz neue Serie, zu der bei Drucklegung die **Farbdarstellungen auf diesen Seiten nur als Geschmacksmuster zu verstehen** sind. Bitte fragen Sie Ihren Fachhändler vor Kauf nach Originalmustern der DREAMDECK Dielen.

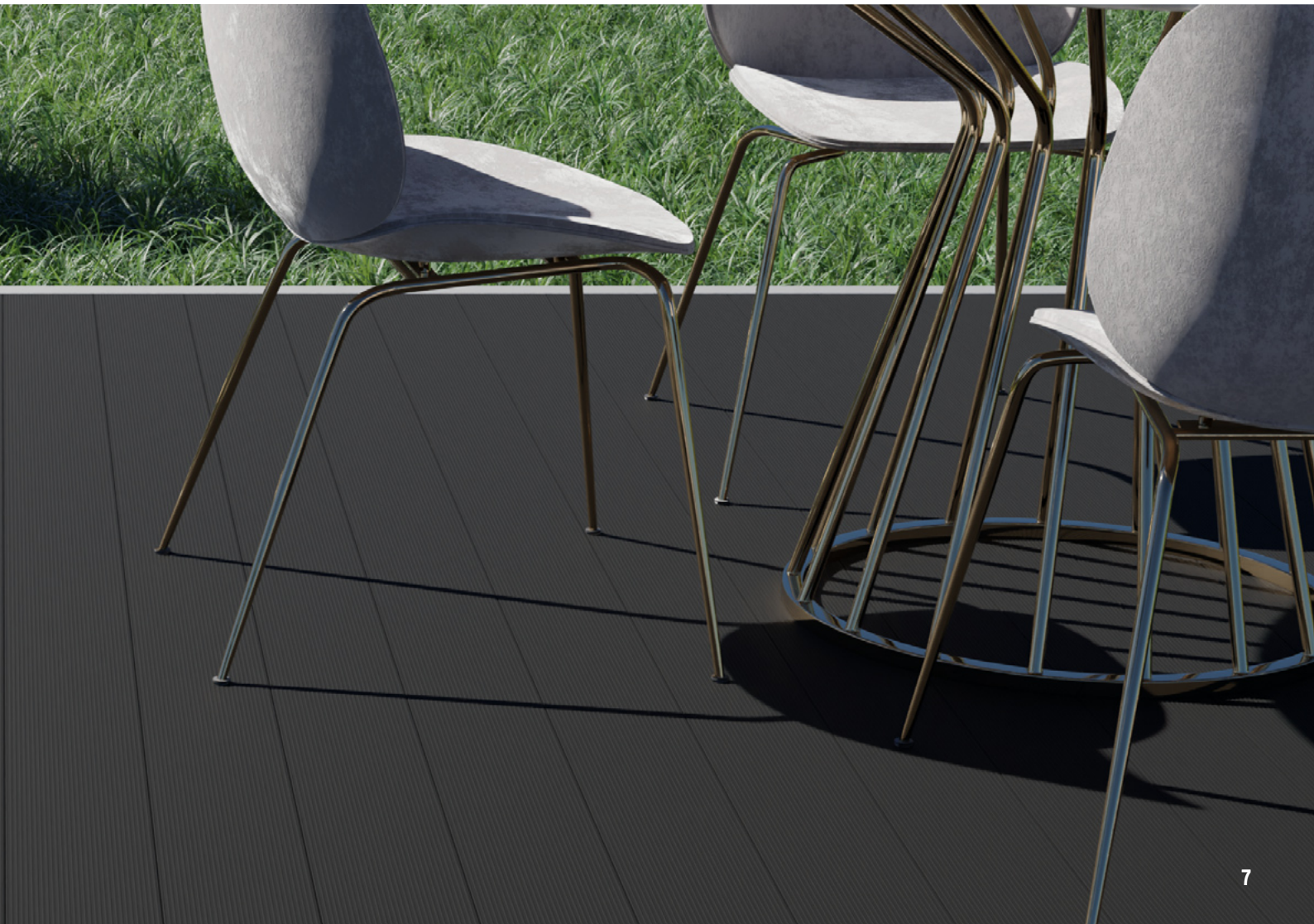

# DREAMDECK ALUMINIUM

Die neue Alu-Diele besteht durch ihre mehrfarbige, pulverbeschichtete Oberfläche, die für außergewöhnliche Langlebigkeit und Witterungsbeständigkeit sorgt. Die modernen Naturdesigns verleihen Ihrer Terrasse eine zeitlose, elegante Optik.

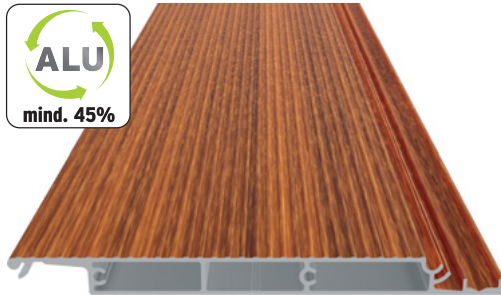

- mehrfarbiges Hohlkammer-Profil, 13 x 136 mm
- einseitig nutzbare, pulverbeschichtete Oberfläche
- geschlossene, wasserableitende Verbindung
- fleckenunempfindlich, sehr rutsch- und kratzfest
- Anteil von recyceltem Aluminium über 45%

lfdm. **24,99**

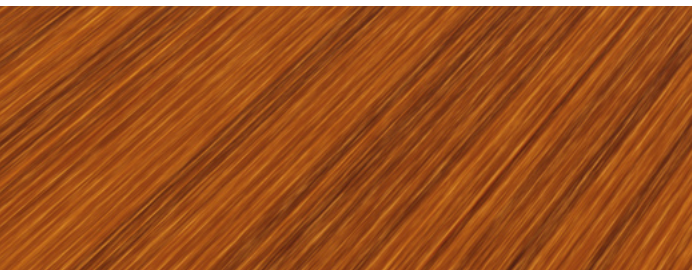

Ipé-Braun*	Art.-Nr.	Stück
13 x 136 x 4000 mm	3654	<b>99,96</b>
13 x 136 x 6000 mm	3655	<b>149,94</b>

Montagehinweise, das Zubehör und die Unterkonstruktion auf Seite 10/11.

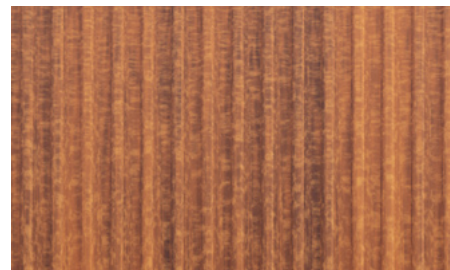



**\*Bitte beachten Sie:**  
 DREAMDECK ALU ist eine ganz neue Serie, zu der bei Drucklegung die **Farbdarstellungen auf diesen Seiten nur als Geschmacksmuster zu verstehen** sind. Bitte fragen Sie Ihren Fachhändler vor Kauf nach Originalmustern der DREAMDECK Dielen.

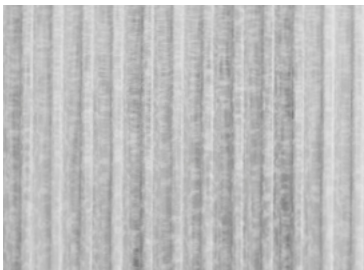

<b>Kalkeiche*</b>	Art.-Nr.	Stück
13 x 136 x 4000 mm	3652	<b>99,96</b>
13 x 136 x 6000 mm	3653	<b>149,94</b>

Montagehinweise, das Zubehör und die Unterkonstruktion auf Seite 10/11.

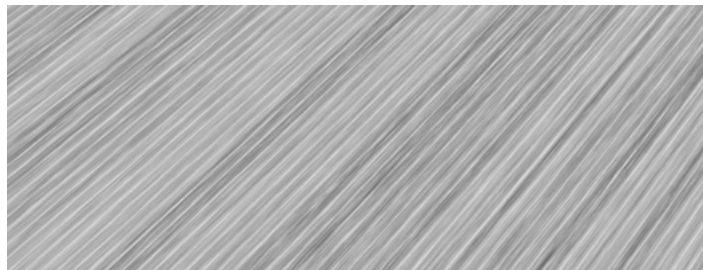

# DREAMDECK ALUMINIUM

Montage und Unterkonstruktion: Bei DREAMDECK ALUMINIUM haben Sie die Wahl aus vorteilhaften und durchdachten Komponenten für den - auch für Heimwerker - einfachen und dauerhaft sicheren Bau Ihrer Terrasse.

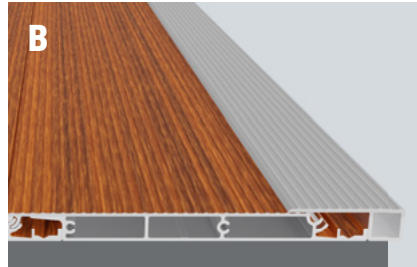
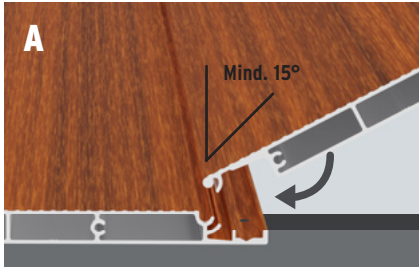

Die DREAMDECK ALU befestigen Sie auf der **ALU UK** (Unterkonstruktion, siehe Tabelle rechts).

Kleben Sie längs der ALU UK das selbstklebende **Akustikband** (30 x 1 mm, Länge 10 Meter). Dies sorgt für eine Entkopplung zwischen der ALU UK und den Dielen; dadurch reduziert sich das Laufgeräusch.

Die Dielen werden dann mit den **Schrauben** aus dem Set Art. 3660 direkt auf die UK geschraubt (eine Bohrschraube pro Kreuzpunkt, das 100er-Set reicht für circa fünf Quadratmeter).

Die nächste Diele wird dann an der Längskante in die vorherige Diele eingeklickt (**A**) und ebenfalls verschraubt.

Die letzte Diele wird mit dem **Start-/Endprofil (B)**, 13 x 40 mm, Länge 200 cm in Silber oder Anthrazit optisch schön abgeschlossen.

Die Dielen bieten nach Verlegung (**C**) eine durchgängige Oberfläche mit geschlossenen, wasserableitenden Verbindungen.

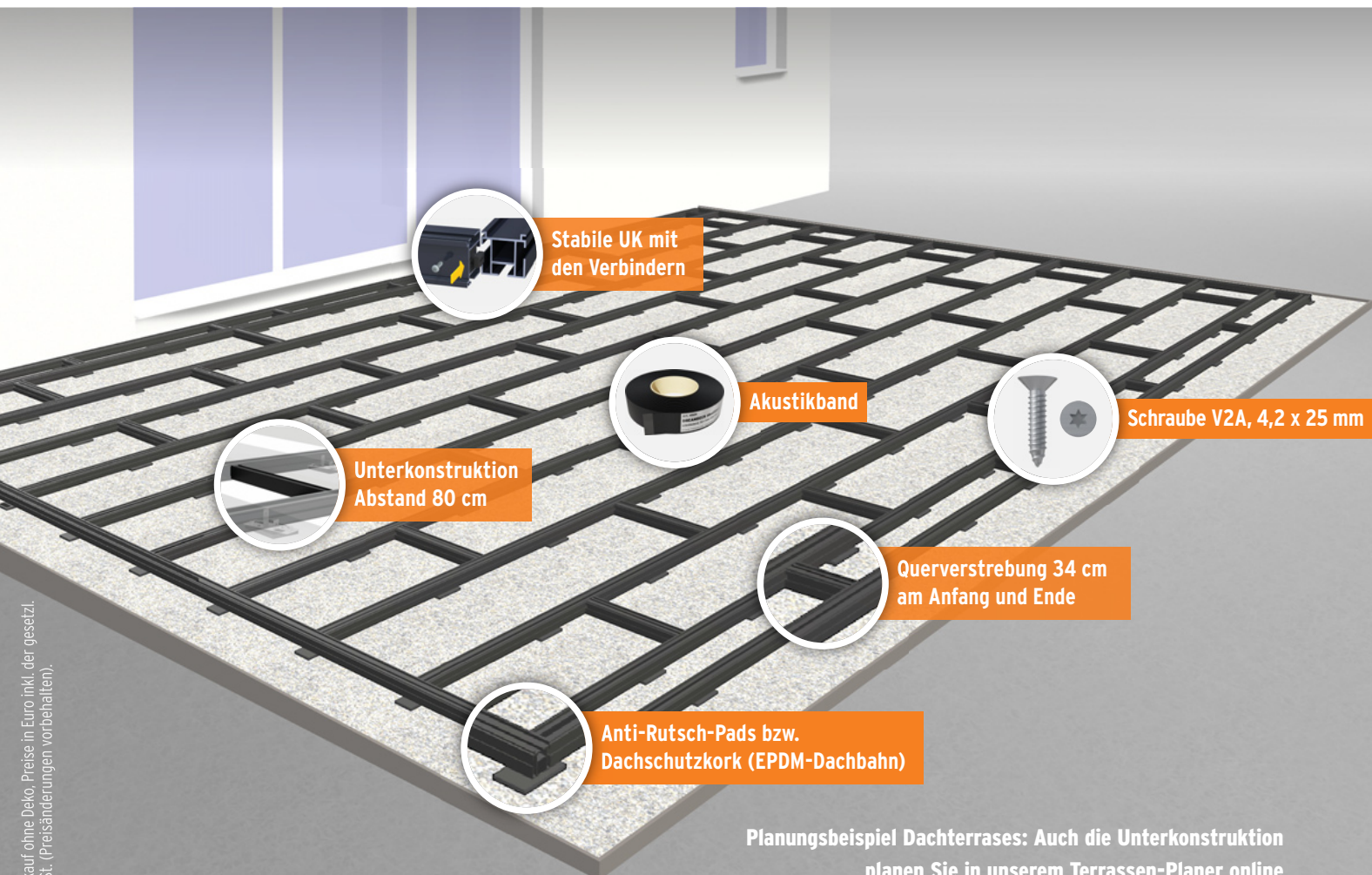

Planungsbeispiel Dachterrasse: Auch die Unterkonstruktion planen Sie in unserem Terrassen-Planer online

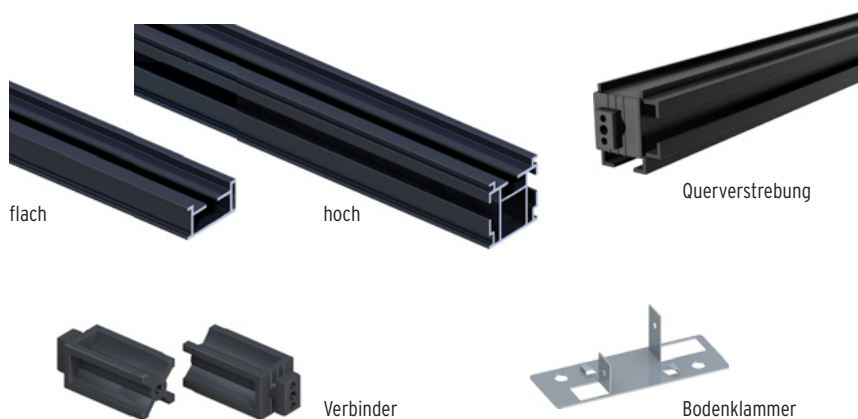

Die **Unterkonstruktion aus Aluminium** (ALU UK) ist extrem haltbar und verwindungsstabil. Die UK „hoch“ (40 x 40 mm) kann mit Hilfe der Verbinder (2068) zu einem verzugsarmen Rahmen montiert werden. Fixieren Sie die UK mit den Bodenklammern am Untergrund. Durch den Einsatz von **Querverstrebungen** stellen Sie eine verbindungssteife Unterkonstruktion sicher. Bitte nutzen Sie die DREAMDECK ALU Aufbauanleitung für weitere Informationen.

Die **Gummipads** nutzen Sie unter der UK als rutschfeste Unterlagen, für zusätzlichen Wasserablauf und zur Hinterlüftung. Zum Höhenausgleich verwenden Sie nach Wunsch auch die Terrassenlager (ab Seite 34).

Den **Drainagerost** verlegen Sie zwischen Hauswand und Dielenfläche; das Regenwasser wird dadurch optimal weggeführt. Die **Drainagerinne** ist die ideale Ergänzung zum Drainagerost und erleichtert die Wartung des Entwässerungssystems.



**Unser Tipp:**  
Detailliert und leicht planen Sie Dielenmengen und das Zubehör im Internet.



## DREAMDECK ALU

DREAMDECK ALU, Anthrazit	Seite 6
DREAMDECK ALU, Ipé-Braun	Seite 8
DREAMDECK ALU, Kalkeiche	Seite 9

Dielen-Zubehör	Art.-Nr.	Stück
Alu Start-/Endprofil, Anthrazit	3658	<b>19,95</b>
Alu Start-/Endprofil, Silber	3659	<b>19,95</b>
Schrauben, 100 St. inkl. Bit/Bohrer	3660	<b>7,99</b>
Akustikband, 30 x 1 mm	4909	<b>9,99</b>

ALU UK	Art.-Nr.	Stück
40 x 20 x 2000 mm, flach	2228	<b>19,98</b>
40 x 20 x 3000 mm, flach	2136	<b>29,97</b>
40 x 40 x 2000 mm, hoch	2226	<b>29,98</b>
40 x 40 x 4000 mm, hoch	2227	<b>59,96</b>

ALU UK-Zubehör	Art.-Nr.	Stück
Querverstrebungen, 10 St.	4555	<b>129,00</b>
ALU UK Verbinder, 10er-Set	2068	<b>24,95</b>
Bodenklammer, 20er-Set	4709	<b>54,90</b>
Betonschrauben, 40er-Set	4710	<b>19,95</b>

Gummipads	Art.-Nr.	Stück
60 x 90 x 8 mm, 24er-Set	2201	<b>8,99</b>
60 x 90 x 20 mm, 10er-Set	2202	<b>9,99</b>

Dachschutzkork	Art.-Nr.	Stück
200 x 200 x 3 mm, 10er-Set	2984	<b>34,95</b>

Drainage aus Aluminium	Art.-Nr.	Stück
Rost, 21 x 140 x 2000 mm	2995	<b>79,90</b>
Rinne, 20 x 144 x 2000 mm	2996	<b>54,90</b>

Als **Richtwerte** benötigen Sie folgende Laufmeter/Stückzahlen pro Quadratmeter:

<b>DREAMDECK ALU</b>	ca. 7,5	lfdm./m <sup>2</sup>
<b>Unterkonstruktion</b>	ca. 2,5	lfdm./m <sup>2</sup>
<b>Bohrschrauben</b>	ca. 15	St./m <sup>2</sup>

Die Angaben zur Unterkonstruktion sind rechnerische Werte für große Flächen. Insbesondere bei kleinen Flächen muss eine Unterkonstruktion zusätzlich für den Abschluss eingeplant werden. Bitte berücksichtigen Sie mögliche Mehrmengen für die UK zum Aussteifen der Fläche bzw. für den umlaufenden Rahmen, um die Randabschlüsse zu befestigen. Fertige Querverstrebungen für den Auftritt können ohne weitere Zuschnitarbeiten bestellt werden.

# DREAMDECK Komposit-Werkstoffe

Vor dem Kauf sollten Sie die Vorteile und Eigenschaften Ihres Wunschbodens kennenlernen. Nutzen Sie bei weiteren Fragen das Profiwissen Ihres Fachhändlers, der Ihnen die Produktsysteme Ihres TraumBodens näher vorstellt.

Edelste Optik und modernster Materialmix. Auf dem Weg zur "richtigen Bodendiele" hilft der Blick auf die Merkmale.

## DREAMDECK

PRESTIGE



## DREAMDECK

PLATINUM, BICOLOR



## DREAMDECK

PLUS, PLUS XL



### Haltbarkeit und Dauerhaftigkeit

sehr gut

sehr gut

sehr gut

### Oberfläche

hart\*, keine Holzsplitter und keine Absplitterungen möglich

hart\*, keine Holzsplitter und keine Absplitterungen möglich

hart\*, keine Holzsplitter und keine Absplitterungen möglich

### Rissbildung

keine Risse

keine Risse

keine Risse

### Optik (Auslieferungszustand)

gewünschte, werkseitig erstellte Farbunterschiede

gewünschte, werkseitig erstellte Farbunterschiede

gewünschte, werkseitig erstellte Farbunterschiede

### Optik (bewittert)

geringe Aufhellung durch UV-Strahlen, farbstabil

hellerer Zielfarbtönen nach etwa 1-2 Jahreszyklen

hellerer Zielfarbtönen nach etwa 1-2 Jahreszyklen

### Reinigung

mit warmem Wasser und einem Schrubber

mit warmem Wasser und einem Schrubber

mit warmem Wasser und einem Schrubber

### Schutzanstrich gegen Vergrauen durch Bewitterung

nicht notwendig

nicht notwendig

nicht notwendig

### Austretende Inhaltsstoffe

keine bekannt

keine bekannt

keine bekannt

### Chemische Reaktionen

sehr beständig

Verfärbungen bei Vogelkot oder pflanzlichen Inhaltsstoffen

Verfärbungen bei Vogelkot oder pflanzlichen Inhaltsstoffen

## WISSENSWERTES ÜBER DIE DREAMDECK BODENDIELEN



**Die DREAMDECK Bodendielen weisen die für deren Materialien typischen Eigenschaften und überzeugenden Vorteile auf.**

- **DREAMDECK begeistert durch eine lange Haltbarkeit**
- **in der Regel keine Bildung von Rissen oder Splintern**
- **kein optisch störender Asteinwuchs**
- **Bearbeitung mit allen gängigen Holzbearbeitungswerkzeugen möglich**
- **leichte Reinigung, kein Streichen notwendig**

Unsere **DREAMDECK Komposit-Dielen** - auch die bisher als DREAMDECK WPC Dielen bekannten Dielen bezeichnen wir so - bestehen aus polymergebundenen Naturmaterialien mit Farbstoffen und Additiven.

**Farbe:** Geringe Farbabweichungen und Schattierungen innerhalb einer Produktionscharge sind gewünscht, um den natürlichen „Holzcharakter“ der Dielen zu unterstreichen.

**Farbunterschiede** durch unterschiedliche Zeitpunkte der Verlegung, durch unterschiedliche Standorte (z. B. bei teilüberdachten Terrassenflächen) und durch verschiedene Produktionschargen und -längen werden gerade bei späteren Ergänzungen an vorhandenen Anlagen oder dem nachträglichen Verbau von Einzeldielen vorkommen. Diese produktionsbedingten, material- und chargenüblichen Schwankungen werden dauerhaft die Natürlichkeit der Dielen unterstreichen und stellen keinen Beanstandungsgrund dar.

**Außeneinsatz:** DREAMDECK kann sich bei Temperaturschwankungen, Staunässe und ungleichmäßiger Bewitterung verziehen, Wasserflecken bekommen und verwittern. Abhängig von der Intensität der Bewitterung (UV-Bestrahlung/Niederschlag) wird

der gewünschte hellere Zielfarbtönen nach etwa ein bis zwei Jahreszyklen erreicht. Auf regelmäßig gereinigten DREAMDECK Flächen werden die Gebrauchsspuren weniger sichtbar in Erscheinung treten. Mit einem Gefälle von 2 % erreichen Sie eine erleichterte Terrassenpflege, da Staunässe und Wasserflächen nahezu vermieden werden können. Unter Umständen kann es beim Begehen der DREAMDECK Dielen mit Kunststoff-Anteilen zu elektrostatischen Aufladungen kommen.

### **Pflegeleicht, aber nicht pflegefrei!**

Reinigen Sie Ihr DREAMDECK mit warmem Wasser und Reinigern auf Essigbasis. Starke Verschmutzungen entfernen Sie mit einer Wurzelbürste oder einem Schrubber. Gebrauchsspuren (leichte Kratzer) lassen sich mit einem Schleifvlies (immer im Faserverlauf bzw. in Längsrichtung der Dielen) nacharbeiten (bitte vorher an einer später nicht sichtbaren Stelle testen).

Wichtig: Verwenden Sie bitte keine lösemittel- oder kreidehaltigen Reiniger, da diese mitunter in die Oberfläche eindringen und die Gefahr der Verfärbung besteht. Laub und Früchte von Bäumen und Sträuchern können auf den Dielen ein natürlicher Nährstoffboden für Sporen sein. Außerdem führen pflanzliche Inhaltsstoffe, zum Beispiel Gerbsäuren, aber auch lang anhaftender Vogelkot zu dauerhaften Verfärbungen auf der Oberfläche.

**Lagerung:** Nicht montierte Dielen können sich bei falscher bzw. nicht sachgerechter Lagerung verformen! Achten Sie bitte darauf, dass die Ware vor Regen geschützt und nicht in der direkten Sonne (um ein zu starkes Aufheizen des Materials zu vermeiden) gelagert wird.

**Verlegung:** Vermeiden Sie eine Montage bei Frost oder großer Hitze und verarbeiten Sie am besten bei einer Außentemperatur zwischen +5°C und +25°C. Beachten Sie die Hinweise auf der Transportverpackung und in der Montageanleitung.

Die **Montage aller TraumGarten-Produkte** kann durch den Endverbraucher unter Berücksichtigung der entsprechenden Montageanleitungen durchgeführt werden. Bitte halten Sie handelsübliches und geeignetes Werkzeug bereit. Im Zweifelsfall kontaktieren Sie Ihren Fachhändler vor Ort oder Ihren Fachhandwerker.

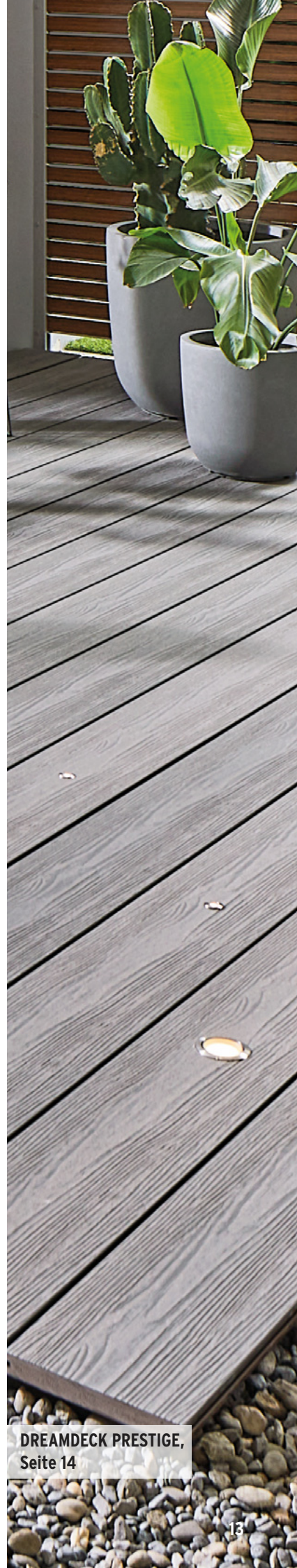

# DREAMDECK PRESTIGE

Die Terrassendielen mit elegantem Design, wie für die Ewigkeit gemacht: Geringere Ausbleichung, geringerer Pflegeaufwand und höhere Fleckenunempfindlichkeit sowie höhere Kratzfestigkeit als bei vergleichbaren Materialien.



- Vollprofil, 23 x 195 mm
- einseitig nutzbare Relief-Holzmaserung
- fleckenunempfindlich
- geringere Ausbleichung
- sehr rutschfest

lfdm. **24,99**

<b>Terra-Braun</b>	Art.-Nr.	Stück
23 x 195 x 3000 mm	2985	<b>74,97</b>
23 x 195 x 4000 mm	2986	<b>99,96</b>
23 x 195 x 5000 mm	2987	<b>124,95</b>
Abschlussleiste Anthrazit		
10 x 80 x 2000 mm	2069	<b>12,95</b>

**DREAMDECK PRESTIGE Terra-Braun,**  
Oberfläche: Relief-Holzmaserung





**DREAMDECK PRESTIGE Kalk-Grau,**  
Oberfläche: Relief-Holzmaserung

<b>Kalk-Grau</b>	Art.-Nr.	Stück
23 x 195 x 3000 mm	2988	<b>74,97</b>
23 x 195 x 4000 mm	2989	<b>99,96</b>
23 x 195 x 5000 mm	2990	<b>124,95</b>
Abschlussleiste Grau		
10 x 80 x 2000 mm	2485	<b>12,95</b>



<b>Basalt-Grau</b>	Art.-Nr.	Stück
23 x 195 x 3000 mm	2991	<b>74,97</b>
23 x 195 x 4000 mm	2992	<b>99,96</b>
23 x 195 x 5000 mm	2993	<b>124,95</b>
Abschlussleiste Anthrazit		
10 x 80 x 2000 mm	2069	<b>12,95</b>



**DREAMDECK PRESTIGE Basalt-Grau,**  
Oberfläche: Relief-Holzmaserung

# DREAMDECK PLATINUM

Die 195 mm breiten Vollprofile sind durch eine zusätzliche Ummantelung fleckenresistenter und wasserabweisender als herkömmliche Dielen; sie lassen sich sehr leicht reinigen - so haben Sie länger Freude an Ihrem Decking.

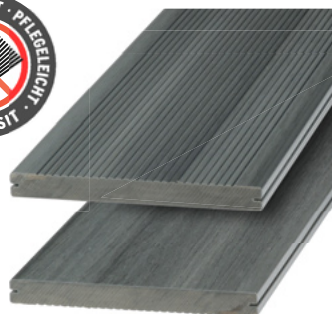

- Vollprofil, 20 x 195 mm
- fleckenresistenter durch zusätzliche Spezial-Ummantelung
- beidseitig nutzbar:  
einseitig Relief-Holzmaserung, einseitig gerillt
- zweifarbig Kunststoff-Anteile

lfdm. **22,99**

Grau	Art.-Nr.	Stück
20 x 195 x 3000 mm	2116	<b>68,97</b>
20 x 195 x 4000 mm	2117	<b>91,96</b>
20 x 195 x 5000 mm	2118	<b>114,95</b>
Abschlussleiste		
10 x 62 x 2000 mm	2112	<b>12,95</b>

**DREAMDECK PLATINUM Grau,**  
Oberfläche: gerillt







**DREAMDECK PLATINUM Creme,  
Oberfläche: Relief-Holzmaserung**

<b>Creme</b>	Art.-Nr.	Stück
20 x 195 x 3000 mm	2690	<b>68,97</b>
20 x 195 x 4000 mm	2691	<b>91,96</b>
20 x 195 x 5000 mm	2692	<b>114,95</b>
Abschlussleiste		
10 x 62 x 2000 mm	2693	<b>12,95</b>

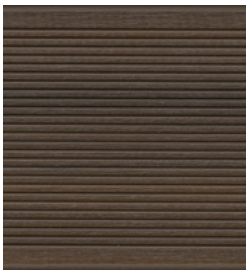

<b>Braun</b>	Art.-Nr.	Stück
20 x 195 x 3000 mm	2132	<b>68,97</b>
20 x 195 x 4000 mm	2133	<b>91,96</b>
20 x 195 x 5000 mm	2134	<b>114,95</b>
Abschlussleiste		
10 x 62 x 2000 mm	2113	<b>12,95</b>



**DREAMDECK PLATINUM Braun,  
Oberfläche: Relief-Holzmaserung**

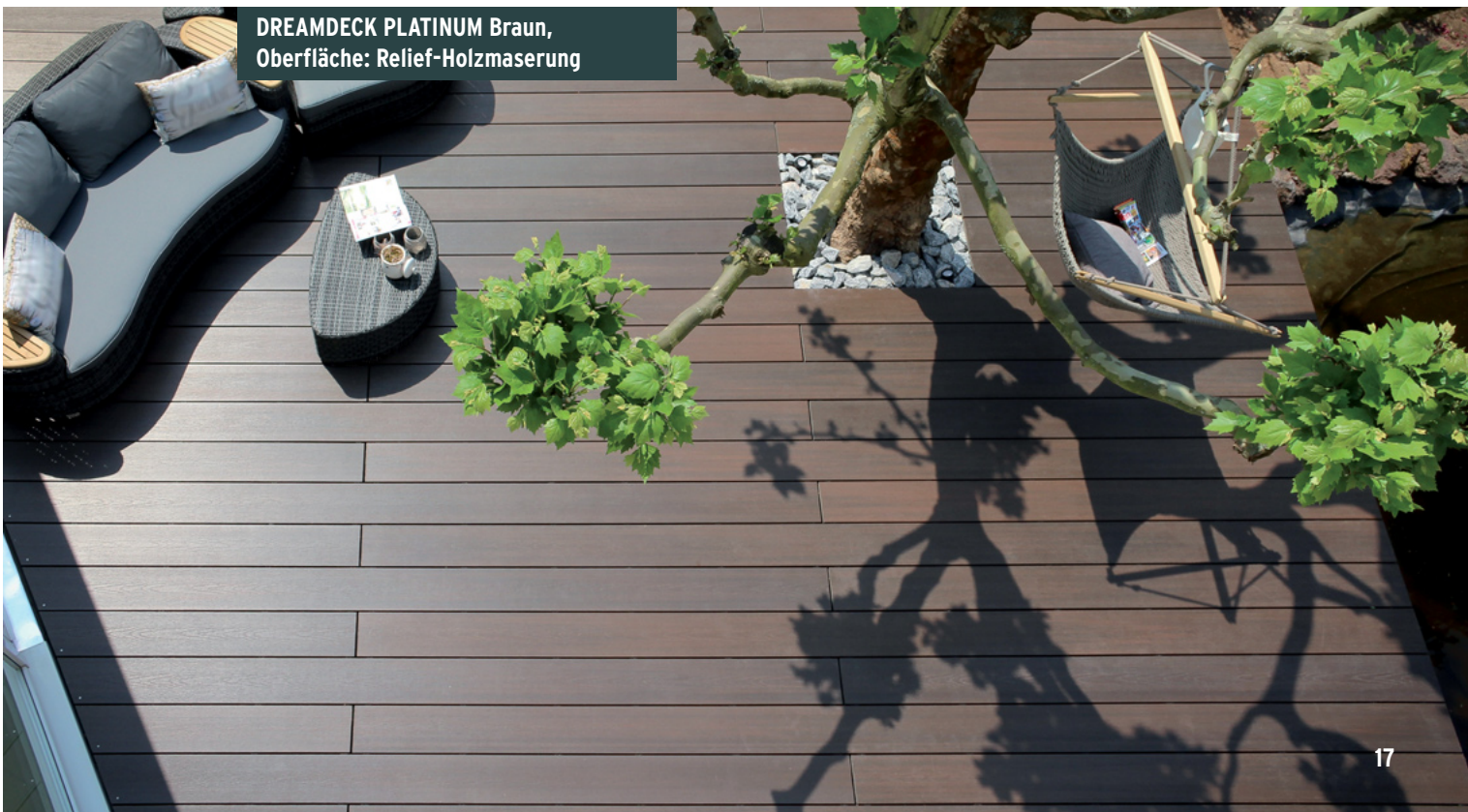

# DREAMDECK BICOLOR

Komposit in seiner besonderen Art: Durch das Zumischen einer zweiten Farbe wird eine Oberflächenwirkung erzielt, die jede Diele einzigartig macht. Die Vollprofil-Dielen passen, aufgrund ihrer Abmessungen, optisch besonders gut auch zu kleineren Flächen.



- Vollprofil, 21 x 125 mm
- beidseitig nutzbar:  
einseitig Relief-Holzmaserung, einseitig gerillt
- zweifarbige Kunststoff-Anteile

lfdm. **14,99**

Mandel	Art.-Nr.	Stück
21 x 125 x 2000 mm	2654	<b>29,98</b>
21 x 125 x 3000 mm	2655	<b>44,97</b>
21 x 125 x 4000 mm	2656	<b>59,96</b>
21 x 125 x 5000 mm	2657	<b>74,95</b>
Abschlussleiste		
10 x 80 x 2000 mm	2199	<b>13,95</b>

DREAMDECK BICOLOR Mandel,  
Oberfläche: Relief-Holzmaserung





**DREAMDECK BICOLOR Sand,**  
Oberfläche: Relief-Holzmaserung



Sand	Art.-Nr.	Stück
21 x 125 x 2000 mm	2650	<b>29,98</b>
21 x 125 x 3000 mm	2651	<b>44,97</b>
21 x 125 x 4000 mm	2652	<b>59,96</b>
21 x 125 x 5000 mm	2653	<b>74,95</b>
Abschlussleiste		
10 x 80 x 2000 mm	2198	<b>13,95</b>



Anthrazit	Art.-Nr.	Stück
21 x 125 x 2000 mm	2658	<b>29,98</b>
21 x 125 x 3000 mm	2659	<b>44,97</b>
21 x 125 x 4000 mm	2660	<b>59,96</b>
21 x 125 x 5000 mm	2661	<b>74,95</b>
Abschlussleiste		
10 x 80 x 2000 mm	2069	<b>12,95</b>



**DREAMDECK BICOLOR Anthrazit**  
und **DREAMDECK BICOLOR Sand,**  
Oberflächen: Relief-Holzmaserung

# DREAMDECK PLUS

Die Bodendielen der Serie PLUS erhalten Sie als Röhrenprofile; diese bieten eine höhere Stabilität als traditionelle Hohlkammerprofile! Wählen Sie aus drei Farben und Ihrer Wunsch-Oberfläche, mit Relief-Holzmaserung oder gerillt.



- Röhrenprofil, 23 x 146 mm
- beidseitig nutzbar:  
einseitig Relief-Holzmaserung, einseitig gerillt
- für mehr Flexibilität und optische Gestaltungsmöglichkeiten kombinierbar mit DREAMDECK PLUS XL (Seite 22)

lfdm. **11,99**

<b>Anthrazit</b>	Art.-Nr.	Stück
23 x 146 x 3000 mm	2673	<b>35,97</b>
23 x 146 x 4000 mm	2674	<b>47,96</b>
23 x 146 x 5000 mm	2675	<b>59,95</b>
Abschlussleiste		
10 x 80 x 2000 mm	2069	<b>12,95</b>

**DREAMDECK PLUS Anthrazit,  
Oberfläche: Relief-Holzmaserung**



DREAMDECK PLUS XL

DREAMDECK PLUS

**DREAMDECK PLUS Grau und DREAMDECK PLUS XL Anthrazit, Oberflächen: gerillt**



Grau	Art.-Nr.	Stück
23 x 146 x 3000 mm	2676	<b>35,97</b>
23 x 146 x 4000 mm	2677	<b>47,96</b>
23 x 146 x 5000 mm	2678	<b>59,95</b>
Abschlussleiste		
10 x 80 x 2000 mm	2485	<b>12,95</b>



Braun	Art.-Nr.	Stück
23 x 146 x 3000 mm	2670	<b>35,97</b>
23 x 146 x 4000 mm	2671	<b>47,96</b>
23 x 146 x 5000 mm	2672	<b>59,95</b>
Abschlussleiste		
10 x 80 x 2000 mm	2679	<b>12,95</b>



**DREAMDECK PLUS Braun, Oberfläche: Relief-Holzmaserung, und TraumGarten LICHT Deck-Spots**

# DREAMDECK PLUS XL

Die extrabreiten PLUS XL Bodendielen wirken unvergleichlich edler durch die geringere Anzahl Fugen im Vergleich zu den PLUS Dielen. Sie benötigen außerdem weniger Verlegematerial.



- Röhrenprofil, 23 x 240 mm
- beidseitig nutzbar:  
einseitig Relief-Holzmaserung, einseitig gerillt
- für mehr Flexibilität und optische Gestaltungsmöglichkeiten kombinierbar mit DREAMDECK PLUS (Seite 20)

lfdm. **20,99**

<b>Anthrazit</b>	Art.-Nr.	Stück
23 x 240 x 3000 mm	3283	<b>62,97</b>
23 x 240 x 4000 mm	3284	<b>83,96</b>
23 x 240 x 5000 mm	3288	<b>104,95</b>
Abschlussleiste		
10 x 80 x 2000 mm	2069	<b>12,95</b>

DREAMDECK PLUS XL Anthrazit,  
Oberfläche: Relief-Holzmaserung





**DREAMDECK PLUS XL Grau,**  
Oberfläche: Relief-Holzmaserung



Grau	Art.-Nr.	Stück
23 x 240 x 3000 mm	3281	<b>62,97</b>
23 x 240 x 4000 mm	3282	<b>83,96</b>
23 x 240 x 5000 mm	3287	<b>104,95</b>
Abschlussleiste		
10 x 80 x 2000 mm	2485	<b>12,95</b>



Braun	Art.-Nr.	Stück
23 x 240 x 3000 mm	3285	<b>62,97</b>
23 x 240 x 4000 mm	3286	<b>83,96</b>
23 x 240 x 5000 mm	3289	<b>104,95</b>
Abschlussleiste		
10 x 80 x 2000 mm	2679	<b>12,95</b>



**DREAMDECK PLUS XL Braun und  
DREAMDECK PLUS Braun,**  
Oberflächen: Relief-Holzmaserung



## 5 JAHRE GARANTIE

Das TraumGarten LICHT System ist leicht zu installieren und funktioniert sehr zuverlässig. Auf alle Systemkomponenten gewähren wir eine Herstellergarantie von 5 Jahren. Die Garantiebedingungen hierzu erhalten Sie bei Kauf oder vorab bei Ihrem Fachhändler bzw. unter [www.traumgarten.de](http://www.traumgarten.de)

## in-lite®

Das TraumGarten LICHT System zeigt ausgewählte Artikel und Abbildungen unseres Produktionspartners in-lite, Niederlande.



# Setzen Sie Ihren Garten ins rechte **LICHT**

Mit TraumGarten **LICHT** haben Sie viele moderne Möglichkeiten, dunkle Wege sicher auszuleuchten oder leuchtende Akzente zu setzen.

Dieser Prospekt dient Ihnen als erste Vorstellung der Einzelelemente. Bitte nutzen Sie die Beratungsmöglichkeit und das Profiwissen Ihres Fachhändlers, der Ihnen gerne alle Varianten des TraumGarten **LICHT** in seiner Ausstellung vorstellt und Ihnen hilfreich bei der Erstellung eines Beleuchtungsplans inklusive Zubehör und Kabelplan zur Seite steht.

## Deck-Spots

Herrliches Ambiente auf der Terrasse! Vom Lichtakzent bis zum gespiegelten Sternenhimmel am Boden - alles geht.



## Deck-Ringe

Die indirekte Beleuchtung dieser Weganzeigenleuchte begeistert nachts und auch tagsüber mit der eloxierten Aluminiumkappe.



## Strahler

Das fokussierte Licht der Strahler hebt Bäume oder Fassaden hervor - aus einer Entfernung von bis zu drei bzw. acht Metern.

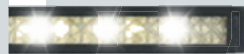

## Lichtleisten

Sicherer über Treppen laufen. Terrassenkanten im Dunkeln erkennen. Die Lichtleisten schaffen stimmungsvoll Trittsicherheit.



## Bewegungsmelder

Gesteuert per Touch-Screen oder App, die Bewegungsmelder bringen sicheres Licht auf Schritt und Tritt.

## System-Zubehör

Vom Transformator bis zum Kabel, vom Splitter bis zum Easy-Lock, das Zubehör rundet das System ab.

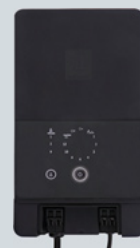

Einfache und flexible Installation. Die **Montage des TraumGarten LICHT Systems** ist dank der sicheren 12 Volt Spannung ungefährlich, leicht und für den Laien möglich. Bitte halten Sie haushaltsübliches Werkzeug bereit. Im Zweifelsfall kontaktieren Sie Ihren Fachhändler vor Ort oder Ihren Fachhandwerker.

# TraumGarten LICHT

Wie klingt das? 25 000 Stunden akzentuierte, stimmungsvoll warme LED-Beleuchtung in Ihrem Garten oder auf der Terrasse. Mit TraumGarten LICHT haben Sie viele moderne Möglichkeiten, dunkle Wege sicher auszuleuchten oder Akzente zu setzen.



Spots Fusion 22 und Fusion 68 kombiniert zu einem „Sternenhimmel“



Die **Fusion Spots** erzeugen ein weiches, nicht blendendes Licht. Die Spots werden in Aussparungen, zum Beispiel in den TraumGarten DREAMDECK Dielen, eingelassen.



Die **Bodenlichter Puck** strahlen zu allen Seiten ein subtiles Licht aus und eignen sich perfekt als Leuchten entlang eines Gehwegs. Die Deck-Ringe werden in gebohrte Aussparungen, zum Beispiel in den TraumGarten DREAMDECK Dielen, eingelassen.

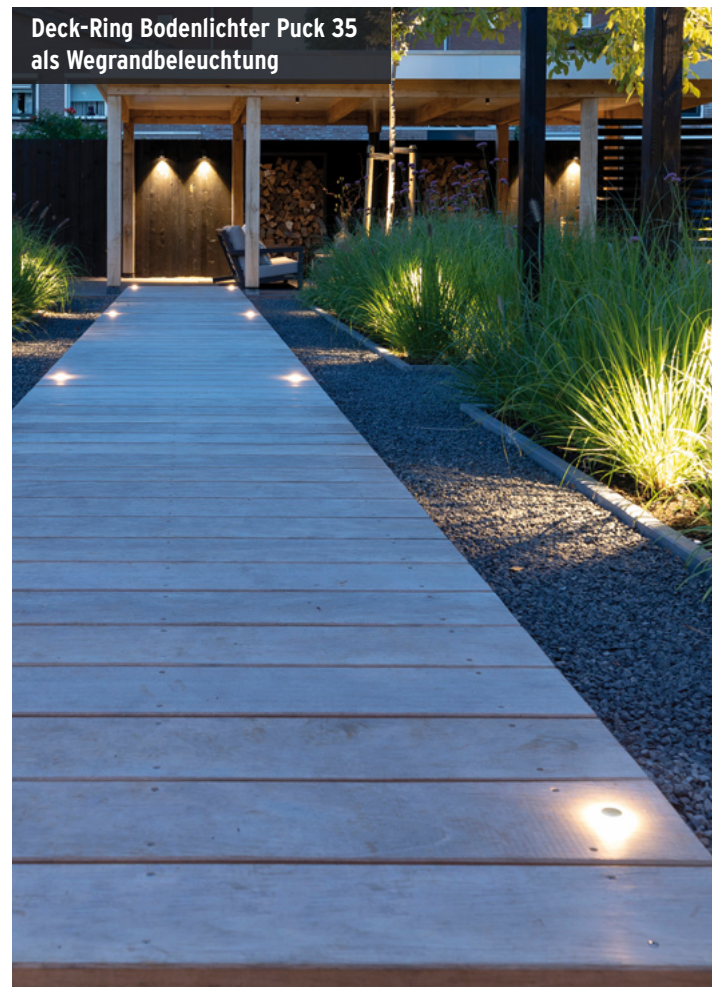

Deck-Ring Bodenlichter Puck 35 als Wegrandbeleuchtung



Verschiedene Scope Mini Strahler kombiniert als Terrassenbeleuchtung



Die ausrichtbaren **Strahler** stecken Sie mit den Dornen in den weichen Boden, ganz nach Wunsch bis zu acht Meter entfernt zum zu beleuchtenden Objekt.

Die **Lichtleisten** für eine indirekte und funktionale Beleuchtung finden unter Treppen oder an überstehenden DREAMDECK Terrassenkanten ihren Platz. Abhängig von der Stufenbreite können Sie beispielsweise die kurzen oder langen Lichtleisten verwenden oder auch mehrere Leisten hintereinander installieren. Die Lichtleisten sind nicht kürzbar.



Jeweils zwei Lichtleisten 550 kombiniert zu einer Stufenbeleuchtung



Transformator Smart Hub 150 mit drei Kabelausgängen

**SMART-APP CONTROLLED**

Je nach Anzahl bzw. nach Installationswert (VA, siehe Tabelle Seite 30/31) Ihrer Leuchten wählen Sie Ihren **Steuer-Transformator**. Für den Einsatz im Außenbereich wählen Sie separat die (Schnee- und Regen-)Abdeckung.



**APP CONTROLLED**

**OHNE KABEL MIT SOLARZELLEN**

Ein Schritt, das Licht geht an. Ob per Kabel durch den Transformator oder kabellos per Bluetooth gesteuert, diese **Bewegungsmelder** bringen Licht und ein Mehr an Sicherheit für Besucher und Bewohner.

Der Bewegungsmelder Move bietet die Möglichkeit, das Licht wahlweise eine, zwei oder drei Minuten anzulassen.

Den Bewegungsmelder Smart Move steuern Sie per App; eine Beleuchtungszeit von bis zu 60 Minuten ist möglich.

# TraumGarten LICHT

Wählen Sie Ihre Leuchten und das Zubehör nach Wunsch - siehe Übersicht auf Seite 30/31. Am besten erstellen Sie sich dann einen Kabelplan (hier ein Beispiel) - oder lassen Sie sich diesen von Ihrem Fachhändler erstellen.

## TRANSFORMATOR UND BASIS-KABEL

Messen Sie die Entfernungen von Ihrer Netzspannungsstelle bis zur weitest entfernten Lampe. Die mindest benötigte **Basis-Kabel**-Länge (Wichtig: Die Kabellänge zwischen dem **Transformator** ● und der am entferntesten Lampe ● darf höchstens 40 Meter betragen!).

Der Transformator Smart Hub 150 bzw. Hub 50 wandelt die Netzspannung von 230 V in 12 V um und steuert die Beleuchtung im Garten. Wichtig: Addieren Sie die Installationswerte Ihrer Wunsch-Leuchten (VA-Werte, siehe Produkte auf Seite 30/31). Bis 50 VA können Sie den Steuer-Transformator Hub 50, bis 150 VA den Steuer-Transformator Smart Hub 150 verwenden.

Vom Transformator aus wird das Basis-Kabel (erhältlich in 25 oder 40 Meter Länge) ausgerollt und an den Lampen entlang geführt.

## ENDE DES BASIS-KABELS

Das Kabel kann an beliebiger Stelle enden und muss kein geschlossenes System bilden. Das Kabelende wird mit **Endkappen** versehen, damit keine Feuchtigkeit eindringen kann.

## BEWEGUNGSMELDER

## BASIS-KABEL UND BASIS-KABEL-VERBINDER

Möchten Sie Kabelabzweigungen erstellen? Verwenden Sie den **Basis-Kabel-Verbinder** und im Handumdrehen ist der Kabelverlauf abgezweigt. Denken Sie daran, dass die Abzweigung bei der maximalen Kabellänge zwischen Transformator ● und der am entferntesten Lampe ● (40 Meter) berücksichtigt wird!



Sie haben es in der Hand; ob klassisch per Touch-Screen auf dem **Hub** oder per App, die Steuerung Ihrer LICHT Anlage ist einfach.

Bitte beachten Sie für Ihre Planung auch die Installationsanleitung, die Sie vorab im Internet einsehen können: [www.traumgarten.de](http://www.traumgarten.de)

### SPLITTER UND ANSCHLUSSKABEL

Ein **Anschlusskabel** (in ein, zwei oder drei Metern Länge erhältlich) können Sie verwenden, wenn das Kabel an einer Lampe für den Anschluss an das Basis-Kabel zu kurz ist.

Ebenfalls praktisch ist der **Splitter**, mit dem Sie zwei Lampen an ein Anschlusskabel anschließen.

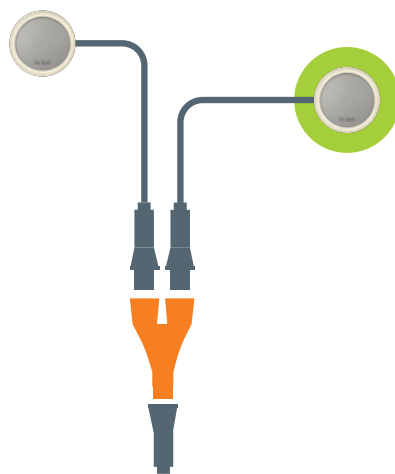

### EASY-LOCK

Jede Lampe wird mit einem **EASY-LOCK** geliefert. Damit schließen Sie eine Lampe an einer beliebigen Stelle ans Hauptkabel an.



## Flexibles Licht

Das TraumGarten LICHT System arbeitet mit 12 Volt Niederspannung und kann darum leicht installiert werden.

Möchten Sie im Laufe der Zeit Lampen hinzufügen oder umsetzen? Kein Problem, das ist möglich! Sie können problemlos weitere Lampen an Ihr vorhandenes TraumGarten LICHT System anschließen, wenn der Verbrauch der Lampen (VA) zur Leistung des Transformators passt.

# TraumGarten LICHT

Das TraumGarten **LICHT** System ist einfach zu installieren und funktioniert sehr zuverlässig. Auf alle Systemkomponenten gewähren wir eine Herstellergarantie von 5 Jahren<sup>A</sup>. Die Garantiebedingungen hierzu erhalten Sie bei Kauf oder vorab bei Ihrem Fachhändler bzw. unter [www.traumgarten.de](http://www.traumgarten.de)



Art. 2524  
**Deck-Spot Fusion 22**  
Ø 22 mm  
Farbtemperatur 2750 K  
Netzspannung 0,2 W  
Installationswert 0,2 VA  
**52,90**



Art. 2525  
**Deck-Spot Fusion 28**  
Ø 28 mm  
Farbtemperatur 2750 K  
Netzspannung 0,2 W  
Installationswert 0,2 VA  
**62,90**



Art. 2523  
**Deck-Spot Fusion 68**  
Ø 68 mm  
Farbtemperatur 2750 K  
Netzspannung 0,9 W  
Installationswert 1,0 VA  
**99,90**



Art. 2527  
**Deck-Ring Puck 35**  
Ø 35 mm  
Farbtemperatur 2900 K  
Netzspannung 0,6 W  
Installationswert 0,6 VA  
**69,90**



Art. 2526  
**Deck-Ring Puck 86**  
Ø 86 mm  
Farbtemperatur 2900 K  
Netzspannung 1,5 W  
Installationswert 2,5 VA  
**119,00**



Art. 2544  
**Lochsäge**  
Ø 22 mm  
inklusive Aufnahme  
mit Zentrierbohrer,  
für Art. 2524/2525/2527  
**27,95**



Art. 2545  
**Lochsäge**  
Ø 60 mm  
inklusive Aufnahme  
mit Zentrierbohrer,  
für Art. 2523/2526  
**43,90**



Art. 2516  
**Steuer-Transformator**  
**Smart Hub 150**  
für einen Installationswert  
bis 150 VA geeignet, IP 23,  
3 separate Kabelausgänge  
**429,00**



Art. 2517  
**Abdeckung Protector**  
für Smart Hub 150,  
Regenschutz für das Hub  
beim Einsatz im Freien  
**52,90**



Art. 2518  
**Bewegungsmelder**  
**Smart Move** (kabellos,  
mit Solarzellen, IP 65,  
für den Smart Hub 150,  
Reichweite 40 bis 80 Meter<sup>B</sup>)  
**139,00**



Art. 2535  
**Basis-Kabel**  
25 Meter lineare Kabellänge,  
14/2 mm  
**109,00**



Art. 2536  
**Basis-Kabel**  
40 Meter lineare Kabellänge,  
14/2 mm  
**165,00**



Art. 2539  
**Anschluss-Kabel**  
Verlängerung  
1 Meter  
**9,99**



Art. 2540  
**Anschluss-Kabel**  
Verlängerung  
2 Meter  
**11,95**



Art. 2541  
**Anschluss-Kabel**  
Verlängerung  
3 Meter  
**17,95**

**WICHTIG:** Für die Verlegung der TraumGarten **LICHT** Elemente unter TraumGarten DREAMDECK Dielen benötigen Sie dort mindestens 48 mm Bodenabstand, also mindestens die TraumGarten UK hoch zuzüglich Pad.



Art. 2529  
**Beet-Strahler Scope Mini**  
 bis 3 m, Ø 47 mm  
 Farbtemperatur 2900 K  
 Netzspannung 1,0 W  
 Installationswert 2,0 VA  
**94,90**



Art. 2528  
**Beet-Strahler Scope**  
 bis 8 m, Ø 66 mm  
 Farbtemperatur 3100 K  
 Netzspannung 3,0 W  
 Installationswert 5,2 VA  
**125,00**



Art. 2531  
**Stufen-Lichtleiste 18**  
 16 x 22 x 180 mm  
 Farbtemperatur 3000 K  
 Netzspannung 0,5 W  
 Installationswert 0,6 VA  
**82,90**

Art. 2530  
**Stufen-Lichtleiste 55**  
 16 x 22 x 556 mm  
 Farbtemperatur 3000 K  
 Netzspannung 2,0 W  
 Installationswert 2,1 VA  
**119,00**



Art. 2512  
**Steuer-Transformator Hub 50** mit Lichtsensor,  
 für einen Installationswert  
 bis 50 VA geeignet, IP 23,  
 2 separate Kabelausgänge  
**185,00**

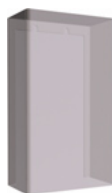

Art. 2513  
**Abdeckung Protector**  
 für Hub 50,  
 Regenschutz für das Hub  
 beim Einsatz im Freien  
**42,90**



Art. 2514  
**Bewegungsmelder Move**  
 für Hub 50, IP 65,  
 mit 2 Meter Kabel<sup>®</sup>  
 Reichweite bis 12 Meter<sup>c</sup>  
**71,90**



Art. 2515  
**Kabel für Move**  
 Verlängerung,  
 5 Meter  
**35,95**



Art. 2537  
**Basis-Kabel Verbinder**  
 Verbindung Transformator-  
 Kabel mit Nebenkabel  
**18,95**



Art. 2538  
**Basis-Kabel Endkappe**  
 für 12 V-Kabel, 14/2 mm  
 20er-Set (nur Ersatzteil<sup>®</sup>)  
**10,95**



Art. 2543  
**Easy-Lock** für  
 Anschluss-Kabel an  
 Basis-Kabel (nur Ersatzteil<sup>®</sup>)  
**10,95**



Art. 2542  
**Anschluss-Kabel Splitter** 1 auf 2  
**11,95**

## Weitere Hinweise

Das TraumGarten **LICHT** schafft Sicherheit und Ambiente: Alle Leuchten sind mit LEDs für Nieder-volt-Spannung 12 V ausgestattet.

Die IP-Klasse der Leuchten ist IP67 (IP53 für die Lichtleisten), die Lebensdauer der LEDs liegt bei circa 25000 Stunden.

TraumGarten **LICHT** ist ein in sich geschlossenes System; die Verwendung systemfremden Zubehörs ist nicht möglich.

Das System ist für den Außenbereich geeignet. Die Verlegung der Basis-Kabel kann direkt unter den TraumGarten DREAMDECK Dielen oder unter einer dünnen Erdschicht erfolgen.

Die Anschlüsse und Verbindungen müssen vor stehendem Wasser geschützt werden.

# DREAMDECK Unterkonstruktion und Zubehör

Mit DREAMDECK haben Sie die Wahl aus vorteilhaften und durchdachten Komponenten für den - auch für Heimwerker - einfachen und dauerhaft sicheren Bau Ihrer Terrasse.

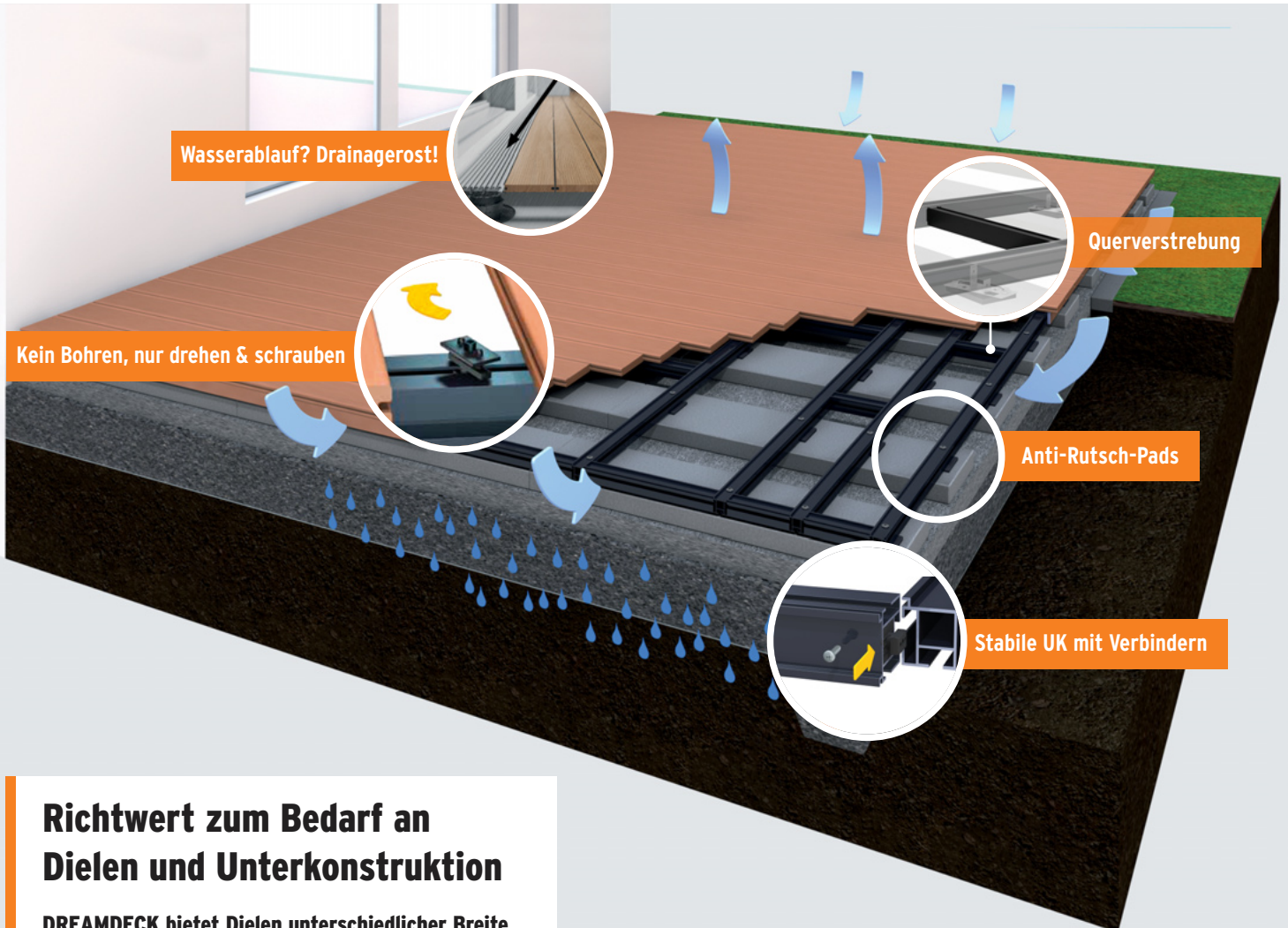

## Richtwert zum Bedarf an Dielen und Unterkonstruktion

**DREAMDECK bietet Dielen unterschiedlicher Breite.** Daher ist die Fläche, die die Dielen abdecken, pro Quadratmeter je nach Serie anders. Als Richtwerte benötigen Sie folgende Laufmeter pro Quadratmeter:

<b>DREAMDECK PRESTIGE</b>	ca. 5,0 lfdm./m <sup>2</sup>
<b>DREAMDECK PLATINUM</b>	ca. 5,0 lfdm./m <sup>2</sup>
<b>DREAMDECK BICOLOR</b>	ca. 7,7 lfdm./m <sup>2</sup>
<b>DREAMDECK PLUS</b>	ca. 6,7 lfdm./m <sup>2</sup>
<b>DREAMDECK PLUS XL</b>	ca. 4,1 lfdm./m <sup>2</sup>
<b>Unterkonstruktion</b>	ca. 3,0 lfdm./m <sup>2</sup>

Die Angaben zur Unterkonstruktion sind rechnerische Werte für große Flächen. Insbesondere bei kleinen Flächen muss eine Unterkonstruktion zusätzlich für den Abschluss eingeplant werden. Bitte vergessen Sie auch bei Ihrer Grobplanung nicht die **Befestigungsclips** (als Richtwert wählen Sie circa 20 Stück pro Quadratmeter, einen für jeden Kreuzpunkt UK und Diele) und das **Zubehör**.

**Terrassenplanung - mit Licht - leicht gemacht:**

[www.traumgarten.de/planer](http://www.traumgarten.de/planer)

Detailliert und leicht planen Sie Dielenmengen und das Zubehör im Internet.

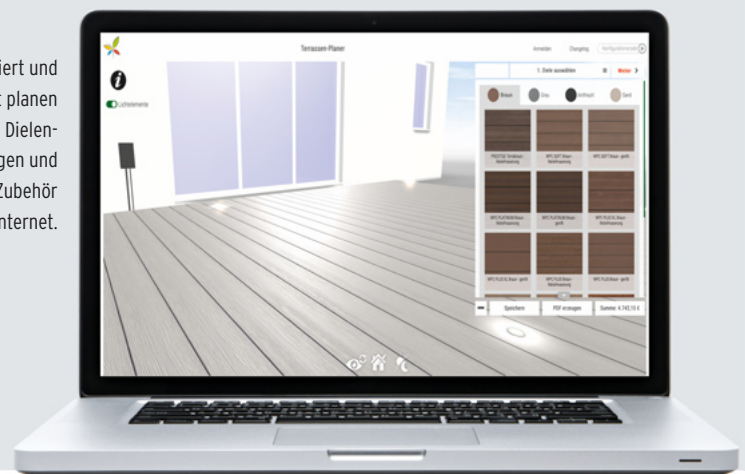



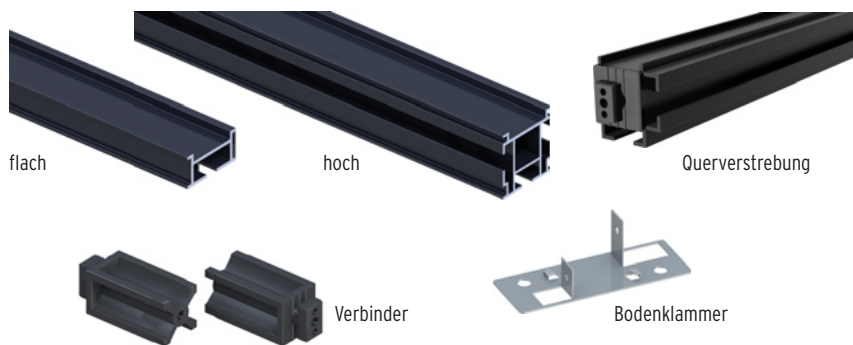

Die **Aluminium-Unterkonstruktion** ist extrem haltbar und verwindungsstabil. Die Elemente sind schwarz beschichtet, um störende „Blitzer“ zwischen den Dielen zu vermeiden. Die UK „hoch“ (40 x 40 mm) kann mit Hilfe der Verbinder (2068) zu einem verzugsarmen Rahmen montiert werden. Fixieren Sie die UK mit den Bodenklammern am Untergrund. Durch den Einsatz von **Querverstrebungen** (4555) stellen Sie eine verbindungssteife Unterkonstruktion sicher, bei gleichzeitigem Wegfall von aufwendigen Zuschnitt-Arbeiten. Nutzen Sie die Aufbauanleitung für weitere Informationen.

ALU UK	Art.-Nr.	Stück
40 x 20 x 2000 mm, flach	2228	<b>19,98</b>
40 x 20 x 3000 mm, flach	2136	<b>29,97</b>
40 x 40 x 2000 mm, hoch	2226	<b>29,98</b>
40 x 40 x 4000 mm, hoch	2227	<b>59,96</b>

Zubehör	Art.-Nr.	Stück
Querverstrebung, 10 St.	4555	<b>129,00</b>
Querverstrebung, kurz, 10 St.	4857	<b>79,90</b>
ALU UK Verbinder, 10er-Set	2068	<b>24,95</b>
Bodenklammer, 20er-Set	4709	<b>54,90</b>
Betonschrauben, 40er-Set	4710	<b>19,95</b>



Aufbauanleitung  
auf [traumgarten.de](http://traumgarten.de)

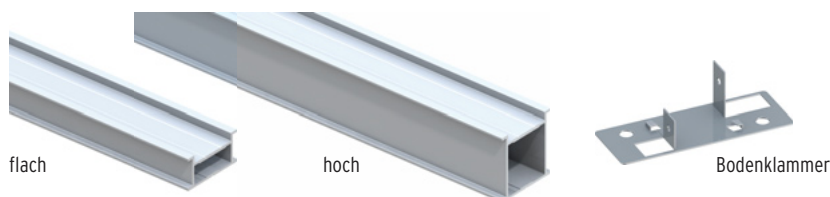

**Alternativ** zur Aluminium-Unterkonstruktion (oben) können Sie die ebenfalls stabile **UK Basic Alu** aus blankem Aluminium wählen. Fixieren Sie auch diese UK mit den **Bodenklammern** am Untergrund.

UK Basic Alu	Art.-Nr.	Stück
40 x 20 x 2000 mm, flach	4553	<b>15,98</b>
40 x 20 x 3000 mm, flach	4554	<b>23,97</b>
40 x 40 x 3000 mm, hoch	4551	<b>32,97</b>
40 x 40 x 4000 mm, hoch	4552	<b>43,96</b>

Zubehör	Art.-Nr.	Stück
Bodenklammer, 20er-Set	4709	<b>54,90</b>
Betonschrauben, 40er-Set	4710	<b>19,95</b>

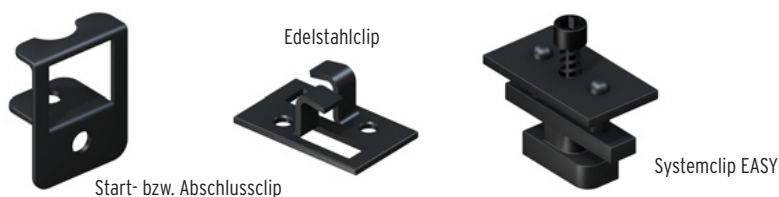

Zur Befestigung der Dielen wählen Sie für die Alu-UK den **Startclip** und die **Edelstahlclips** oder alternativ zu diesen beiden den **Systemclip EASY** zur Ruckzuck-Verlegung (nicht für die UK Basic Alu verwendbar!).

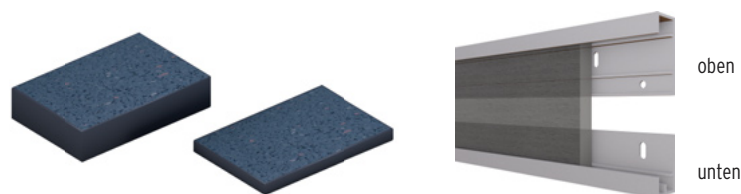

**Gummipads** nutzen Sie unter der UK als rutschfeste Unterlagen, für zusätzlichen Wasserablauf und zur Hinterlüftung. Die **Alu Winkel** (Aluminium eloxiert) dienen ausschließlich der seitlichen Befestigung der DREAMDECK WPC Abschlussleisten an der Terrasse.

Startclips	Art.-Nr.	Stück
Edelstahl, für alle UK Varianten		
25er-Set	2083	<b>30,95</b>

Edelstahlclips	Art.-Nr.	Stück
für alle UK Varianten		
50er-Set	2109	<b>34,95</b>
250er-Eimer	2297	<b>175,00</b>

Systemclips EASY	Art.-Nr.	Stück
Edelstahl, nur für ALU UK (mit Führungsnut)		
50er-Set	2229	<b>37,95</b>
250er-Eimer	2487	<b>189,00</b>

Gummipads	Art.-Nr.	Stück
60 x 90 x 8 mm, 24er-Set	2201	<b>8,99</b>
60 x 90 x 20 mm, 10er-Set	2202	<b>9,99</b>

ALU Winkel	Art.-Nr.	Stück
oben, 17 x 39 x 2000 mm	4556	<b>21,95</b>
unten, 17 x 29 x 2000 mm	4557	<b>19,95</b>

# DREAMDECK Terrassenlager und Zubehör

Um zum Beispiel an Gartenterrassen oder an Balkonen den Höhenunterschied vom Boden zur Terrassentür auszugleichen oder einfach, um Ihre Terrassenebene als ganzes höher zu legen, können Sie die neuen, höhenverstellbaren Terrassenlager einsetzen.

## Terrassenlager und Erweiterungsringe

Die drei höhenverstellbaren **Terrassenlager** für alle UK Alu 40 x 40 mm gleichen flexibel und millimetergenau Unterschiede unter der Unterkonstruktion von 30 bis 168 mm aus. Mit den **Erweiterungsringen** erzielen Sie zusätzliche 40 bis sogar 100 mm Höhenausgleich (maximal drei Erweiterungsringe pro Terrassenlager übereinander ergeben maximal 468 mm Höhenausgleich).



### Terrassenlager

Terrassenlager	Art.-Nr.	Set
PRO S inkl. Click-Adapter, 10er-Set	2979	<b>49,90</b>
PRO M inkl. Click-Adapter, 10er-Set	2980	<b>69,90</b>
PRO XL inkl. Click-Adapter, 10er-Set	2981	<b>79,90</b>
Betonschrauben, 6 x 40 mm, 40er-Set	4710	<b>19,95</b>

### Erweiterungsring

Erweiterungsring	Art.-Nr.	Set
Ergänzung zu den Terrassenlagern		
Höhe plus 40 mm, 10er-Set	2982	<b>19,95</b>
Höhe plus 100 mm, 10er-Set	2983	<b>39,95</b>

## Dachschutzkork und Drainage-Lösungen

Den **Dachschutzkork** nutzen Sie unter unter den Terrassenlagern, um die Dachfolie zu schützen. Den **Drainagerost** verlegen Sie zwischen Hauswand und Dielenfläche; das Regenwasser wird dadurch optimal weggeführt. Die **Drainagerinne** ist die ideale Ergänzung zum Drainagerost und erleichtert die Wartung des Entwässerungssystems.

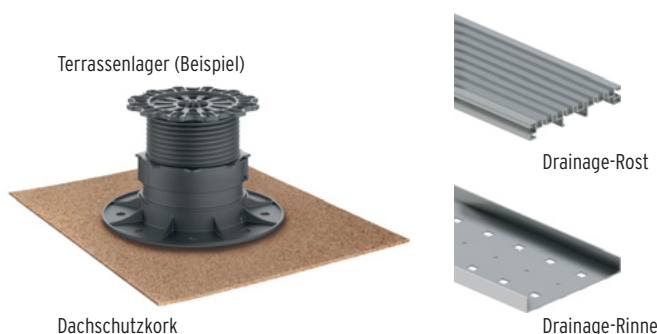

### Dachschutzkork

Dachschutzkork	Art.-Nr.	Set
200 x 200 x 3 mm, 10er-Set	2984	<b>34,95</b>

### Drainage aus Aluminium

Drainage aus Aluminium	Art.-Nr.	Stück
Rost, 21 x 140 x 2000 mm	2995	<b>79,90</b>
Rinne, 20 x 144 x 2000 mm	2996	<b>54,90</b>

# DREAMDECK Planung leicht gemacht!



Foto: DREAMDECK PRESTIGE Grau

Bei der Verlegung der DREAMDECK Dielen gibt es eine Menge zu beachten. Wie ist der Art Ihres Untergrundes? Wie ist das Gefälle der Terrasse? Wie planen Sie die Verlegung Ihrer Dielen? Wie ist das Versickern des Regenwassers geplant?

Nutzen Sie die **Planungskompetenz Ihres Fachhändlers** und sprechen Sie ihn mit Ihrem Bauprojekt an. Alternativ nutzen Sie unseren kostenlosen Online-Terrassenplaner. Hier können Sie Ihre Terrasse virtuell bauen – praktisch: so vergessen Sie kein Bauteil!



Auf jeden Fall empfehlen wir Ihnen den Blick in die **Aufbauanleitung!** Diese liegt später Ihren Dielen bei und ist vorab zum Download erhältlich! Sie erhalten dort Detail-Infos und Tipps, besonders zu den DREAMDECK Unterkonstruktionsprodukten.

Ausserdem empfehlen wir, auch unsere **Montagevideos** vorab zu schauen: Denn gut geplant ist halb gebaut!



**ONLINE-PLANER:**  
[traumgarten.de/planer](http://traumgarten.de/planer)



**MONTAGE-VIDEOS:**  
[traumgarten.de/videos](http://traumgarten.de/videos)



**AUFBAUANLEITUNGEN:**  
[traumgarten.de](http://traumgarten.de)

# BODENDIELEN UND LICHT

**Terrassenplanung - mit Licht - leicht gemacht:**

[www.traumgarten.de/planer](http://www.traumgarten.de/planer)

Nutzen Sie für Ihr Bauvorhaben unseren **Terrassen-Online-Planer**: Wählen Sie Ihren DREAMDECK Wunschboden, die Farbe und die Oberflächenstrukturen. **Verlegen Sie den Boden virtuell** in einer traditionellen Parallelverlegung oder einem Schiffsboden-Verband. Der Materialrechner liefert Ihnen einen Überblick über die notwendigen Materialien.

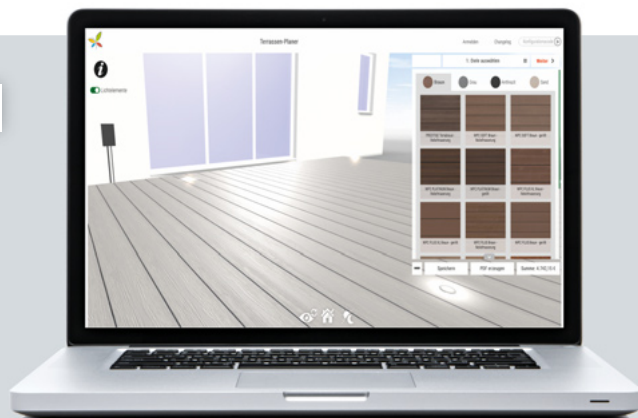

Wir bieten Ihnen die hilfreichen **Videos**, in denen wir Ihnen die Montage Ihres TraumGarten DREAMDECK in den **verschiedenen Aufbaustufen** zeigen. Sie lernen die Möglichkeiten der **Unterkonstruktion** und deren Aufbau kennen. Sie erfahren, wie die Dielen mit verschiedenen **Befestigungssystemen** montiert werden. Und Sie finden Tipps zur Pflege und Reinigung.

**Verlege-Videos, die Ihnen zeigen, wie's geht:**

[www.traumgarten.de/videos](http://www.traumgarten.de/videos)

Um Sie bei Ihrem Bauvorhaben zu unterstützen, können Sie für Ihre Entscheidungsfindung **bei Ihrem Fachhändler** - gegen eine kleine Gebühr - **Musterboxen und Musterfächer** anfordern. Nutzen Sie so die Möglichkeit, zuhause verschiedene Farbtöne auszuprobieren.

**DREAMDECK Musterboxen und -stücke**  
**bietet Ihnen Ihr Fachhändler**



**Wissen, Varianten, Tipps und mehr! Wir als Ihr Fachhändler stehen Ihnen gerne bei der Planung Ihrer Anlagen zur Seite. Bitte fragen Sie uns. Oder nutzen Sie unsere Online-Plattform mit Tipps, Varianten und Anleitungen unter [www.traumgarten.de](http://www.traumgarten.de)**



Brüggmann TraumGarten GmbH  
Kanalstraße 80  
44147 Dortmund  
Fax 0231 9986289  
E-Mail [kontakt@traumgarten.de](mailto:kontakt@traumgarten.de)  
[www.traumgarten.de](http://www.traumgarten.de)

