



# Der große Gartenplaner







# Unsere Angebote für Ihren Traumgarten

## Terrassendielen

ab Seite **6**



### **DREAMDECK Terrassendielen**

DREAMDECK ALUMINIUM	8
Unterkonstruktion	14
DREAMDECK Komposit	16
PRESTIGE	18
WPC PLATINUM	20
WPC BICOLOR	22
WPC PLUS	24
WPC PLUS XL	26

### **TraumGarten LICHT**

Unterkonstruktion	36
Terrassenlager und Zubehör	38

## Pflegeleichte Zaunsysteme

ab Seite **40**

<b>SYSTEM</b> Der Zaun-Baukasten	40	Torzubehör	84
ALU XL	42	Torpfosten-Sets	85
ALU PLUS	44	JUMBO WPC	86
RHOMBUS	46	JUMBO WPC Alu-Design	87
RHOMBUS THERMO-HOLZ	48	DESIGN WPC ALU	88
THERMO-HOLZ MASSIV	49	SQUADRA	89
NEO THERMO-HOLZ	50	Metallpfosten und Zubehör	90
NEO PLATINUM	51	WEAVE	92
WPC PLATINUM	52	WEAVE LÜX	93
WPC PLATINUM XL	53		
WPC CLASSIC	54	<b>LOGLIFE</b> Zaunsysteme	94
WPC XL	55	ROMO	95
LED-LICHTLEISTE	56	RIVA	96
FLOW 3D-Design	57	CLEO	100
Designgitter	58	CARA/CARA XL	101
Dekorprofile	59	Bodenbefestigung	102
KERAMIK	60	Zubehör	103
KERAMIK XL	62		
BOARD	64	SYSTEM RHOMBUS Vorgartenzäune	104
BOARD XL	66	Vorgartenzäune aus SYSTEM	
GLAS	68	Einzelprofilen	106
Pfosten BASIC	70	SQUADRA Vorgartenzäune	107
Klemmpfosten	71	RAJA WPC	108
Pfostenzubehör	72	RAJA WPC ALU XL	109
Einzelprofile	74		
Standardtore	76		
Einzel- und Doppeltore auf Maß	78		
Doppeltor-Sets mit Elektro-Antrieb	80		
SYSTEM Schiebetore auf Maß	82		



**Bitte beachten Sie unsere**





## Zaunsysteme aus Holz

ab Seite **110**

Holzzaun trifft SYSTEM Designelemente	112	LETTLAND	122
GRAZIA	114	BAMBU	123
RAJA Vorgartenzaun	115	Metallpfosten und Montageprofile	124
NEO	116	Holzpfosten und Zaunzubehör	125
ARZAGO	117	Bodenbefestigung	126
XL	118	Torpfosten und Torzubehör	127
GADA	120		



**i**  
156-163

**Informationen zu den Materialeigenschaften und zur Pflege.**

## Müllboxsystem ab Seite **128**



### BINTO MÜLLBOXSYSTEM

Systemerklärung	128
Systemelemente	130
Varianten	132

## Pflanzkästen Seite **134/164**



Pflanzkästen aus Kiefer (kdi)	134
Pflegeleichte Pflanzkästen	164

## Kinderspielplatz ab Seite **136**



**WINNETOO**

### WINNETOO Spielsystem **Das Original**

für den privaten Bereich	136
für den öffentlichen Bereich	146
BEO Sandkästen aus Lärchenholz	152
WINNETOO Klettertor	152
WINNETOO Spielreck	153
WINNETOO Picknicktische	153
MORITZ Sandkasten mit Sonnendach	154
WINNETOO Schaukelanlagen	155
INGAR Sandkasten aus Nadelholz, kdi	156



# Pflegeleichte Terrassendielen: Das DREAMDECK Programm



**PRESTIGE** Komposit



mit der großen Auswahl



ALUMINIUM



PLATINUM Komposit



BICOLOR Komposit



PLUS / PLUS XL Komposit



# DREAMDECK Übersicht

Die richtige Kaufentscheidung zu treffen, ist bei einer großen Auswahl mitunter nicht ganz einfach. Nutzen Sie diesen Katalog und unseren Online-Planer für Ihren TraumBoden.

## DREAMDECK ALUMINIUM

### ALUMINIUM-HOHLKAMMER

Einseitig gerillt und pulverbeschichtet



Diese **neuen DREAMDECK Dielen** überzeugen durch Stabilität, Langlebigkeit und einfache Montage. Die Dielen mit guter Rutsch- und Kratzfestigkeit bieten eine geschlossene, wasserableitende Verbindung!

Dielen 13 x 136 mm, Länge 400/600 cm

AB SEITE 8

## DREAMDECK PRESTIGE

### KOMPOSIT-VOLLPROFIL

Einseitig nutzbar mit Relief-Holzmaserung



Diese **modernen Bodendielen** mit den besonderen Oberflächen sind fleckenunempfindlich und kratzfester als Dielen aus vergleichbaren Materialien, ebenso wasserabweisend, sehr farbstabil und sehr rutschfest.

Dielen 23 x 195 mm, Länge 300/400/500 cm

AB SEITE 18

## DREAMDECK PLATINUM

### KOMPOSIT-VOLLPROFIL

Einseitig Relief-Holzmaserung, einseitig gerillt



Die massiven PLATINUM Profile sind **mit einer speziellen Ummantelung** gegen Schmutz auf der Oberfläche versehen.

Dielen 20 x 195 mm, Länge 300/400/500 cm

AB SEITE 20

## DREAMDECK BICOLOR

### KOMPOSIT-VOLLPROFIL

Einseitig Relief-Holzmaserung, einseitig gerillt



Die massiven BICOLOR Profile bieten durch das **mehrfarbige Komposit** eine beeindruckend authentische Holzoptik!

Dielen 21 x 125 mm, Länge 200/300/400/500 cm

AB SEITE 22

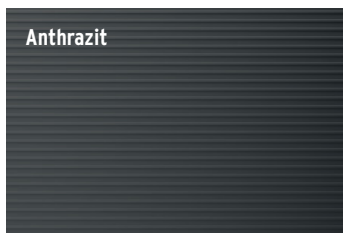

Anthrazit



Basalt-Grau



Grau



Anthrazit



Kalkeiche



Kalk-Grau



Creme



Sand

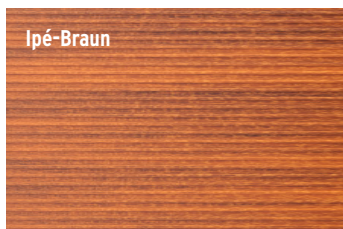

Ipé-Braun

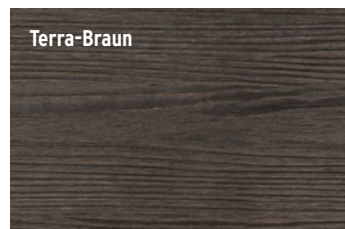

Terra-Braun



Braun



Mandel



Terrassenplanung - mit Terrassenplanung - mit Licht - leicht gemacht:

[www.traumgarten.de](http://www.traumgarten.de) [terrassenplaner.traumgarten.de](http://terrassenplaner.traumgarten.de)

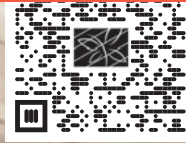

## DREAMDECK PLUS/PLUS XL

### KOMPOSIT-RÖHRENPROFIL

Einseitig Relief-Holzmaserung,  
einseitig gerillt



Edle Optik im modernstem Material-  
mix: Die stabilen, beidseitig  
verwendbaren Röhrenprofile erhalten  
Sie **in zwei Breiten**. Eine abwechs-  
lungsreichere Optik ist so möglich!

Dielen schmal 23 x 146 mm,  
Dielen extrabreit 23 x 240 mm,  
Länge 300/400/500 cm

AB SEITE 24/26

## TraumGarten LICHT

### LED-LICHTSYSTEM

Mehr Sicherheit.  
Mehr Ambiente.

Leuchten und Zubehör mit 5 Jahren  
Herstellergarantie\*. Natürlich dazu  
passend: Steuertransformatoren,  
Kabel und Bewegungsmelder (auch  
App-gesteuert)!

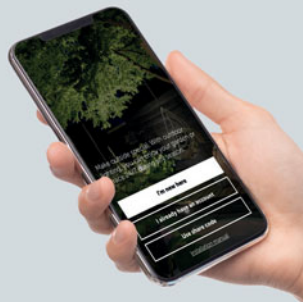

AB SEITE 28

Anthrazit



Grau

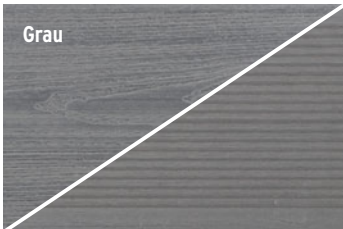

Braun

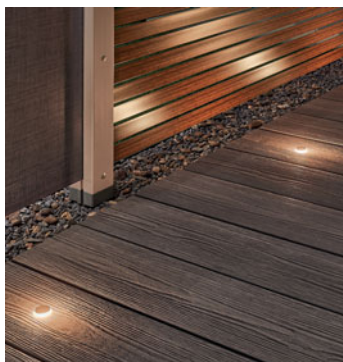
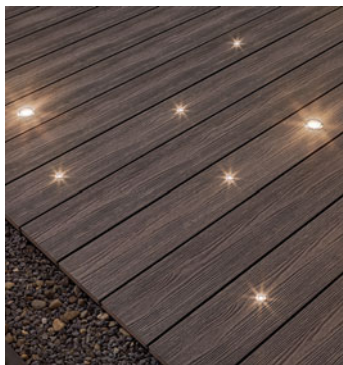

DREAMDECK  
BICOLOR, Seite 22



# DREAMDECK ALUMINIUM

Mit dem langlebigen DREAMDECK ALUMINIUM setzen wir für die neue Gartensaison einen Trend in Sachen Terrassenbodengestaltung. Lassen Sie sich begeistern von der Qualität und den neuen Möglichkeiten!





## DREAMDECK ALUMINIUM

NEU



### Langlebig, stabil und einfach zu installieren

Für nahezu jeden Einsatz im Außenbereich und Stil findet sich mit der Serie DREAMDECK ALUMINIUM eine passende Lösung dank der drei Oberflächen-Designs - Anthrazit, Kalkeiche und Ipé-Braun. Die Dielen bieten nach Verlegung eine durchgängige Oberfläche mit geschlossener, wasserableitender Verbindung.

**Farb- und UV-Beständigkeit:** Die Aluminium-Dielen erfüllen die hohen Standards der QUALICOAT Stufe 2 - getestet unter realen Extrembedingungen.

**Die Rutschfestigkeit** wurde ebenfalls nach aktuellen Normen getestet und entspricht den hohen Anforderungen für den Anwendungsbereich des privaten Terrassenbaus.

**Wärmeableitung:** Die Aluminium-Dielen leiten die Wärme schneller ab als z. B. marktgängige WPC-Dielen. Die Farbbeschichtung enthält Partikel, die im Vergleich zu herkömmlichen Beschichtungen die Erhitzung durch Sonneneinstrahlung verringern.

**Robust und langlebig:** Die Pulverbeschichtung unserer Aluminium-Dielen besteht die Gitterschnittprüfung nach ISO 2409 ohne Abrisse - für höchste Widerstandsfähigkeit im täglichen Gebrauch.

**Umweltaspekt:** Darüber hinaus werden bei der Herstellung mindestens 45 % recyceltes Aluminium verwendet, und die Dielen sind zu 99 % recycelbar, was sie zu einer nachhaltigen Wahl für Terrassenprojekte macht.

**Effizienz in der Montage:** Ein Unterkonstruktionsabstand von 80 cm erleichtert die Montage und reduziert den Zubehörbedarf, was zu einer kostengünstigeren Installation führt. Auch ein ebenerdiger Verbau ist möglich, was zusätzliche Gestaltungsmöglichkeiten schafft.

Das System wird durch **das passende Zubehör** abgerundet, um eine saubere und optisch ansprechende Integration zu gewährleisten. DREAMDECK Aluminium - eine wirtschaftliche und flexible Lösung für langlebige Terrassen, die höchsten Ansprüchen gerecht wird.





# DREAMDECK ALUMINIUM

Die neuen DREAMDECK Aluminium-Terrassendielen überzeugen durch Stabilität, Langlebigkeit und einfache Montage. Aufgrund des großen Abstands der Unterkonstruktion (ab Seite 14 und auf Seite 36) von 80 cm wird die Montage effizienter!

**NEU**

**ALU**  
mind. 45%

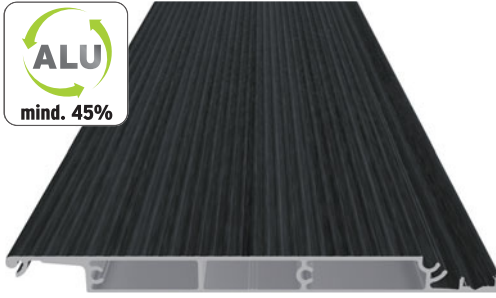

- einfarbiges Hohlkammer-Profil, 13 x 136 mm
- einseitig nutzbare, pulverbeschichtete Oberfläche
- geschlossene, wasserableitende Verbindung
- fleckenunempfindlich, sehr rutsch- und kratzfest
- Anteil von recyceltem Aluminium über 45%

lfdm. **21,99**

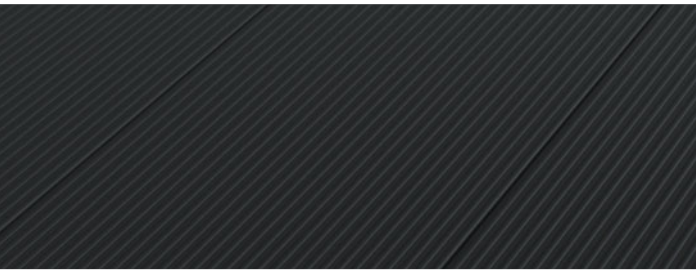

<b>Anthrazit*</b>	Art.-Nr.	Stück
13 x 136 x 4000 mm	3650	<b>87,96</b>
13 x 136 x 6000 mm	3651	<b>131,94</b>

Montagehinweise, das Zubehör und die Unterkonstruktion auf Seite 14/15.







DREAMDECK ALU  
Ipé-Braun und Kalkeiche  
finden Sie auf Seite 12/13.



**\*Bitte beachten Sie:**  
DREAMDECK ALU ist eine ganz neue Serie, zu der bei Drucklegung die **Farbdarstellungen auf diesen Seiten nur als Geschmacksmuster zu verstehen** sind. Bitte fragen Sie Ihren Fachhändler vor Kauf nach Originalmustern der DREAMDECK Dielen.

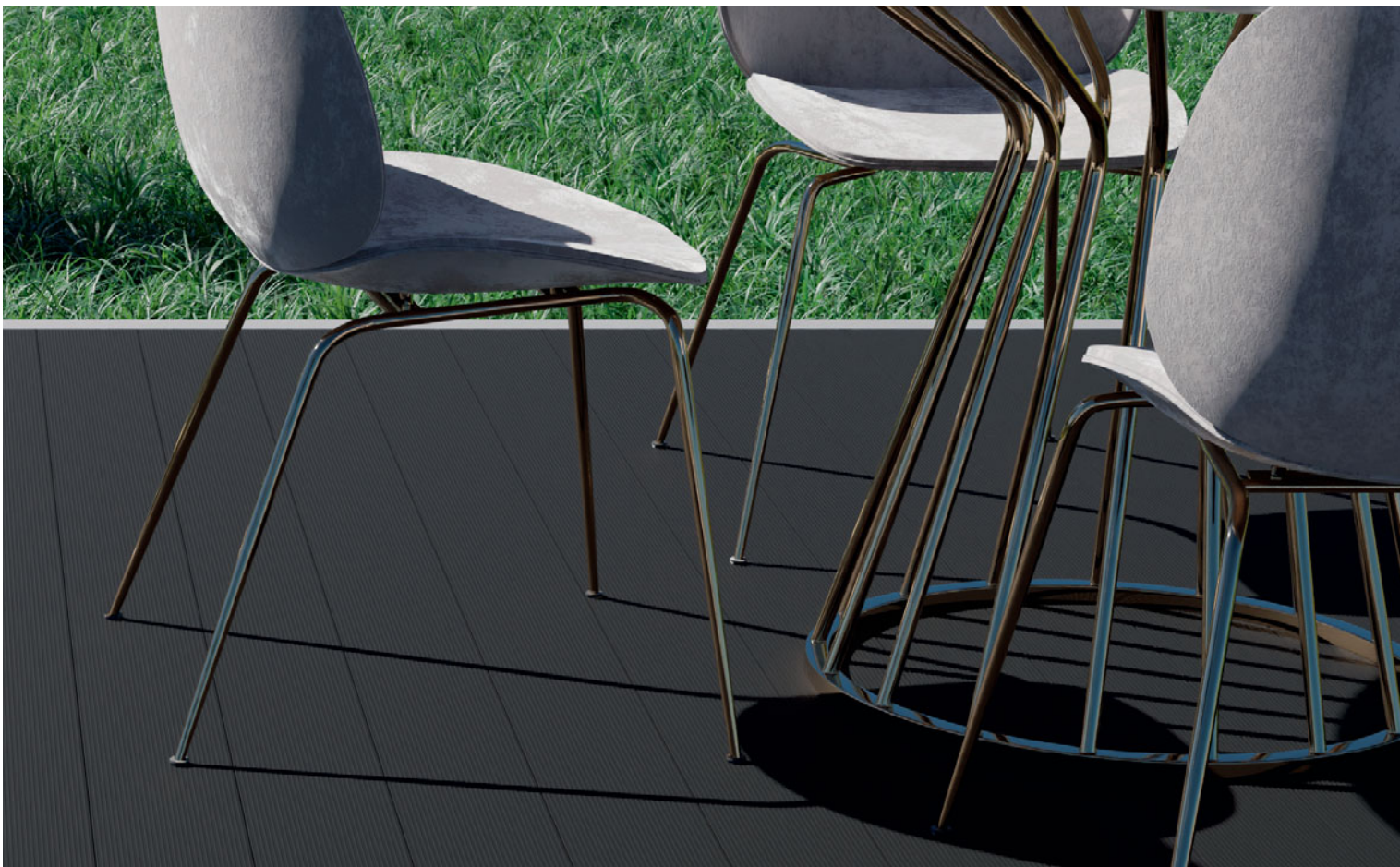



# DREAMDECK ALUMINIUM

Die neue Alu-Diele besteht durch ihre mehrfarbige, pulverbeschichtete Oberfläche, die für außergewöhnliche Langlebigkeit und Witterungsbeständigkeit sorgt. Die modernen Naturdesigns verleihen Ihrer Terrasse eine zeitlose, elegante Optik.

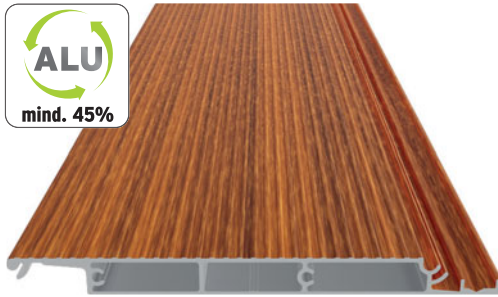

- mehrfarbiges Hohlkammer-Profil, 13 x 136 mm
- einseitig nutzbare, pulverbeschichtete Oberfläche
- geschlossene, wasserableitende Verbindung
- fleckenunempfindlich, sehr rutsch- und kratzfest
- Anteil von recyceltem Aluminium über 45%

lfdm. **24,99**

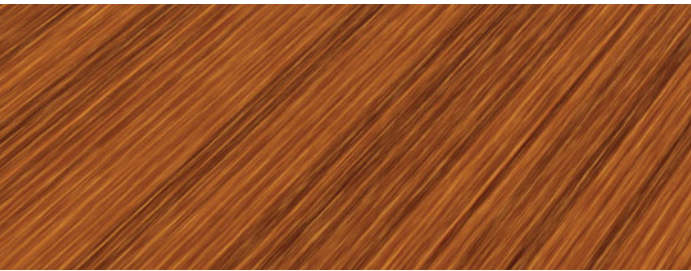

Ipé-Braun*	Art.-Nr.	Stück
13 x 136 x 4000 mm	3654	<b>99,96</b>
13 x 136 x 6000 mm	3655	<b>149,94</b>

Montagehinweise, das Zubehör und die Unterkonstruktion auf Seite 14/15.

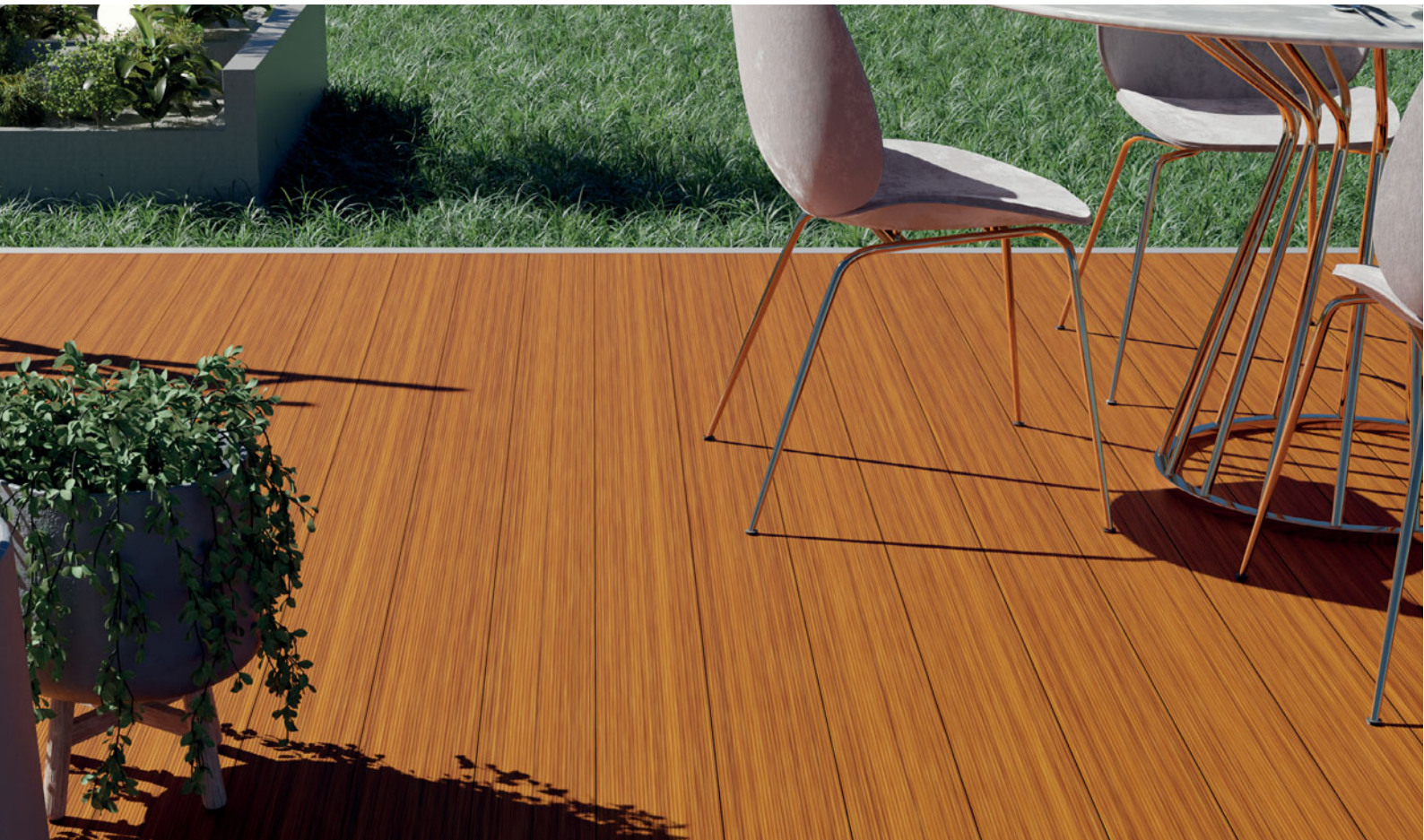
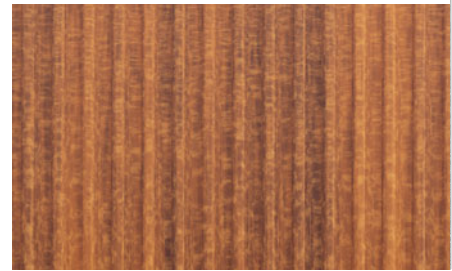





**\*Bitte beachten Sie:**  
DREAMDECK ALU ist eine ganz neue Serie, zu der bei Drucklegung die **Farbdarstellungen auf diesen Seiten nur als Geschmacksmuster zu verstehen** sind. Bitte fragen Sie Ihren Fachhändler vor Kauf nach Originalmustern der DREAMDECK Dielen.



<b>Kalkeiche*</b>	Art.-Nr.	Stück
13 x 136 x 4000 mm	3652	<b>99,96</b>
13 x 136 x 6000 mm	3653	<b>149,94</b>

Montagehinweise, das Zubehör und die Unterkonstruktion auf Seite 14/15.

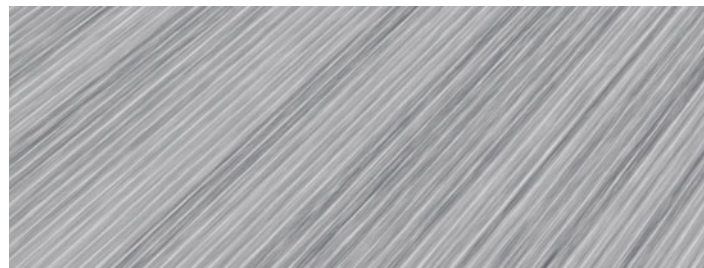



# DREAMDECK ALUMINIUM

Montage und Unterkonstruktion: Bei DREAMDECK ALUMINIUM haben Sie die Wahl aus vorteilhaften und durchdachten Komponenten für den - auch für Heimwerker - einfachen und dauerhaft sicheren Bau Ihrer Terrasse.

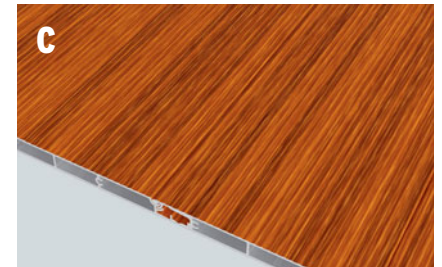
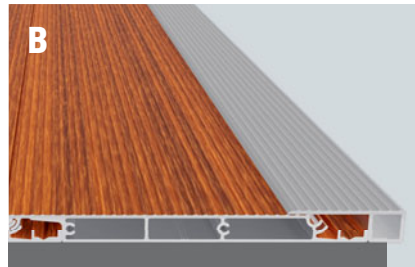

Die DREAMDECK ALU befestigen Sie auf der **ALU UK** (Unterkonstruktion, siehe Tabelle rechts).

Kleben Sie längs der ALU UK das selbstklebende **Akustikband** (30 x 1 mm, Länge 10 Meter). Dies sorgt für eine Entkopplung zwischen der ALU UK und den Dielen; dadurch reduziert sich das Laufgeräusch.

Die Dielen werden dann mit den **Schrauben** aus dem Set Art. 3660 direkt auf die UK geschraubt (eine Bohrschraube pro Kreuzpunkt, das 100er-Set reicht für circa fünf Quadratmeter).

Die nächste Diele wird dann an der Längskante in die vorherige Diele eingeklickt (**A**) und ebenfalls verschraubt.

Die letzte Diele wird mit dem **Start-/Endprofil** (**B**, 13 x 40 mm, Länge 200 cm) in Silber oder Anthrazit optisch schön abgeschlossen.

Die Dielen bieten nach Verlegung (**C**) eine durchgängige Oberfläche mit geschlossenen, wasserableitenden Verbindungen.

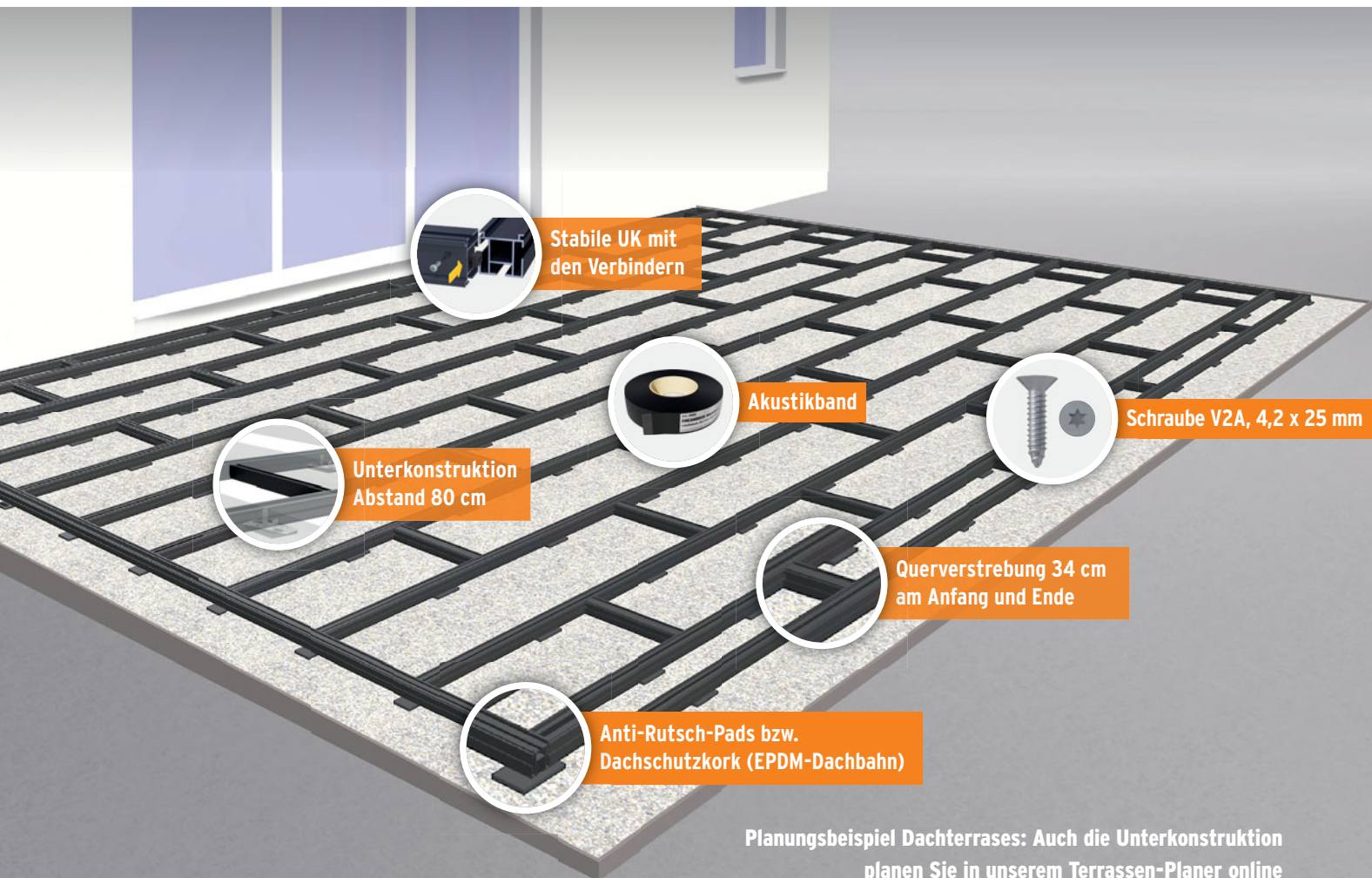

Planungsbeispiel Dachterrasse: Auch die Unterkonstruktion planen Sie in unserem Terrassen-Planer online



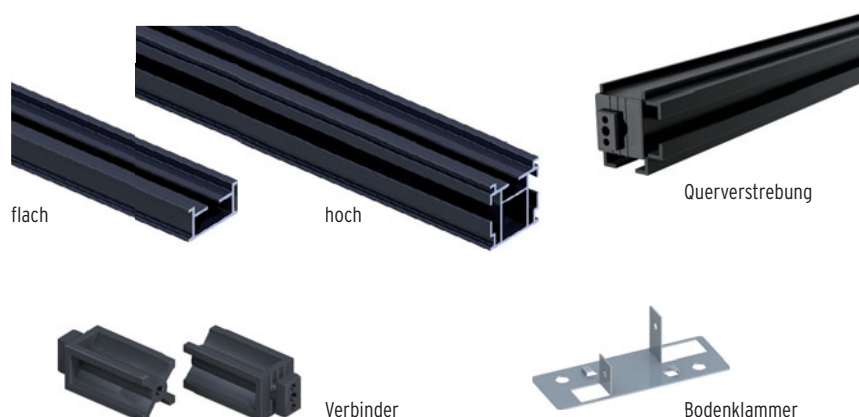

Die **Unterkonstruktion aus Aluminium** (ALU UK) ist extrem haltbar und verwindungsstabil. Die UK „hoch“ (40 x 40 mm) kann mit Hilfe der Verbinder (2068) zu einem verzugsarmen Rahmen montiert werden. Fixieren Sie die UK mit den Bodenklammern am Untergrund. Durch den Einsatz von **Querverstrebugen** stellen Sie eine verbindungssteife Unterkonstruktion sicher. Bitte nutzen Sie die DREAMDECK ALU Aufbauanleitung für weitere Informationen.

Die **Gummipads** nutzen Sie unter der UK als rutschfeste Unterlagen, für zusätzlichen Wasserablauf und zur Hinterlüftung. Zum Höhenausgleich verwenden Sie nach Wunsch auch die Terrassenlager (ab Seite 38).

Den **Drainagerost** verlegen Sie zwischen Hauswand und Dielenfläche; das Regenwasser wird dadurch optimal weggeführt. Die **Drainagerinne** ist die ideale Ergänzung zum Drainagerost und erleichtert die Wartung des Entwässerungssystems.



**Unser Tipp:**  
Detailliert und leicht planen Sie Dielenmengen und das Zubehör im Internet.



### DREAMDECK ALU

DREAMDECK ALU, Anthrazit	Seite 10
DREAMDECK ALU, Ipé-Braun	Seite 12
DREAMDECK ALU, Kalkeiche	Seite 13

### Dielen-Zubehör

	Art.-Nr.	Stück
Alu Start-/Endprofil, Anthrazit	3658	<b>19,95</b>
Alu Start-/Endprofil, Silber	3659	<b>19,95</b>
Schrauben, 100 St. inkl. Bit/Bohrer	3660	<b>7,99</b>
Akustikband, 30 x 1 mm	4909	<b>9,99</b>

### ALU UK

	Art.-Nr.	Stück
40 x 20 x 2000 mm, flach	2228	<b>19,98</b>
40 x 20 x 3000 mm, flach	2136	<b>29,97</b>
40 x 40 x 2000 mm, hoch	2226	<b>29,98</b>
40 x 40 x 4000 mm, hoch	2227	<b>59,96</b>

### ALU UK-Zubehör

	Art.-Nr.	Stück
Querverstrebung, 34 cm, 10 St.	4555	<b>129,00</b>
ALU UK Verbinder, 10er-Set	2068	<b>24,95</b>
Bodenklammer, 20er-Set	4709	<b>54,90</b>
Betonschrauben, 40er-Set	4710	<b>19,95</b>

### Gummipads

	Art.-Nr.	Stück
60 x 90 x 8 mm, 24er-Set	2201	<b>8,99</b>
60 x 90 x 20 mm, 10er-Set	2202	<b>9,99</b>

### Dachschutzkork

	Art.-Nr.	Stück
200 x 200 x 3 mm, 10er-Set	2984	<b>34,95</b>

### Drainage aus Aluminium

	Art.-Nr.	Stück
Rost, 21 x 140 x 2000 mm	2995	<b>79,90</b>
Rinne, 20 x 144 x 2000 mm	2996	<b>54,90</b>

Als **Richtwerte** benötigen Sie folgende Laufmeter/Stückzahlen pro Quadratmeter:

<b>DREAMDECK ALU</b>	ca. 7,5	lfdm./m <sup>2</sup>
<b>Unterkonstruktion</b>	ca. 2,5	lfdm./m <sup>2</sup>
<b>Bohrschrauben</b>	ca. 15	St./m <sup>2</sup>

Die Angaben zur Unterkonstruktion sind rechnerische Werte für große Flächen. Insbesondere bei kleinen Flächen muss eine Unterkonstruktion zusätzlich für den Abschluss eingeplant werden. Bitte berücksichtigen Sie mögliche Mehrmengen für die UK zum Aussteifen der Fläche bzw. für den umlaufenden Rahmen, um die Randabschlüsse zu befestigen. Fertige Querverstrebugen für den Auftritt können ohne weitere Zuschnittarbeiten bestellt werden.



# DREAMDECK Komposit Werkstoffe

Vor dem Kauf sollten Sie die Vorteile und Eigenschaften Ihres Wunschbodens kennenlernen. Nutzen Sie bei weiteren Fragen das Profiwissen Ihres Fachhändlers, der Ihnen die Produktsysteme Ihres TraumBodens näher vorstellt.

## DREAMDECK

PRESTIGE



Edelste Optik und modernster Materialmix. Auf dem Weg zur "richtigen Bodendiele" hilft der Blick auf die Merkmale.

## DREAMDECK

PLATINUM, BICOLOR



## DREAMDECK

PLUS, PLUS XL



<b>Haltbarkeit und Dauerhaftigkeit</b>	sehr gut	sehr gut	sehr gut
<b>Oberfläche</b>	hart*, keine Holzsplitter und keine Absplitterungen möglich	hart*, keine Holzsplitter und keine Absplitterungen möglich	hart*, keine Holzsplitter und keine Absplitterungen möglich
<b>Rissbildung</b>	keine Risse	keine Risse	keine Risse
<b>Optik</b> (Auslieferungszustand)	gewünschte, werkseitig erstellte Farbunterschiede	gewünschte, werkseitig erstellte Farbunterschiede	gewünschte, werkseitig erstellte Farbunterschiede
<b>Optik</b> (bewittert)	geringe Aufhellung durch UV-Strahlen, farbstabil	hellerer Zielfarbtönen nach etwa 1-2 Jahreszyklen	hellerer Zielfarbtönen nach etwa 1-2 Jahreszyklen
<b>Reinigung</b>	mit warmem Wasser und einem Schrubber	mit warmem Wasser und einem Schrubber	mit warmem Wasser und einem Schrubber
<b>Schutzanstrich</b> gegen Vergrauen durch Bewitterung	nicht notwendig	nicht notwendig	nicht notwendig
<b>Austretende Inhaltsstoffe</b>	keine bekannt	keine bekannt	keine bekannt
<b>Chemische Reaktionen</b>	sehr beständig	Verfärbungen bei Vogelkot oder pflanzlichen Inhaltsstoffen	Verfärbungen bei Vogelkot oder pflanzlichen Inhaltsstoffen

\*im Vergleich zu Nadelholz





## WISSENSWERTES ÜBER DIE DREAMDECK BODENDIELEN

**Die DREAMDECK Bodendielen weisen die für deren Materialien typischen Eigenschaften und überzeugenden Vorteile auf.**

- **DREAMDECK begeistert durch eine lange Haltbarkeit**
- **in der Regel keine Bildung von Rissen oder Splintern**
- **kein optisch störender Asteinwuchs**
- **Bearbeitung mit allen gängigen Holzbearbeitungswerkzeugen möglich**
- **leichte Reinigung, kein Streichen notwendig**

Unsere **DREAMDECK Komposit-Dielen** - auch die bisher als DREAMDECK WPC Dielen bekannten Dielen bezeichnen wir so - bestehen aus polymergebundenen Naturmaterialien mit Farbstoffen und Additiven.

**Farbe:** Geringe Farbabweichungen und Schattierungen innerhalb einer Produktionscharge sind gewünscht, um den natürlichen „Holzcharakter“ der Dielen zu unterstreichen.

**Farbunterschiede** durch unterschiedliche Zeitpunkte der Verlegung, durch unterschiedliche Standorte (z. B. bei teilüberdachten Terrassenflächen) und durch verschiedene Produktionschargen und -längen werden gerade bei späteren Ergänzungen an vorhandenen Anlagen oder dem nachträglichen Verbau von Einzeldielen vorkommen. Diese produktionsbedingten, material- und chargenüblichen Schwankungen werden dauerhaft die Natürlichkeit der Dielen unterstreichen und stellen keinen Beanstandungsgrund dar.

**Außeneinsatz:** DREAMDECK kann sich bei Temperaturschwankungen, Staunässe und ungleichmäßiger Bewitterung verziehen, Wasserflecken bekommen und verwittern. Abhängig von der Intensität der Bewitterung (UV-Bestrahlung/Niederschlag) wird

der gewünschte hellere Zielfarbtönen nach etwa ein bis zwei Jahreszyklen erreicht. Auf regelmäßig gereinigten DREAMDECK Flächen werden die Gebrauchsspuren weniger sichtbar in Erscheinung treten. Mit einem Gefälle von 2 % erreichen Sie eine erleichterte Terrassenpflege, da Staunässe und Wasserflächen nahezu vermieden werden können. Unter Umständen kann es beim Begehen der DREAMDECK Dielen mit Kunststoff-Anteilen zu elektrostatischen Aufladungen kommen.

### **Pflegeleicht, aber nicht pflegefrei!**

Reinigen Sie Ihr DREAMDECK mit warmem Wasser und Reinigern auf Essigbasis. Starke Verschmutzungen entfernen Sie mit einer Wurzelbürste oder einem Schrubber. Gebrauchsspuren (leichte Kratzer) lassen sich mit einem Schleifvlies (immer im Faserverlauf bzw. in Längsrichtung der Dielen) nacharbeiten (bitte vorher an einer später nicht sichtbaren Stelle testen).

Wichtig: Verwenden Sie bitte keine lösemittel- oder kreidehaltigen Reiniger, da diese mitunter in die Oberfläche eindringen und die Gefahr der Verfärbung besteht. Laub und Früchte von Bäumen und Sträuchern können auf den Dielen ein natürlicher Nährstoffboden für Sporen sein. Außerdem führen pflanzliche Inhaltsstoffe, zum Beispiel Gerbsäuren, aber auch lang anhaftender Vogelkot zu dauerhaften Verfärbungen auf der Oberfläche.

**Lagerung:** Nicht montierte Dielen können sich bei falscher bzw. nicht sachgerechter Lagerung verformen! Achten Sie bitte darauf, dass die Ware vor Regen geschützt und nicht in der direkten Sonne (um ein zu starkes Aufheizen des Materials zu vermeiden) gelagert wird.

**Verlegung:** Vermeiden Sie eine Montage bei Frost oder großer Hitze und verarbeiten Sie am besten bei einer Außentemperatur zwischen +5°C und +25°C. Beachten Sie die Hinweise auf der Transportverpackung und in der Montageanleitung.

Die **Montage aller TraumGarten-Produkte** kann durch den Endverbraucher unter Berücksichtigung der entsprechenden Montageanleitungen durchgeführt werden. Bitte halten Sie handelsübliches und geeignetes Werkzeug bereit. Im Zweifelsfall kontaktieren Sie Ihren Fachhändler vor Ort oder Ihren Fachhandwerker.

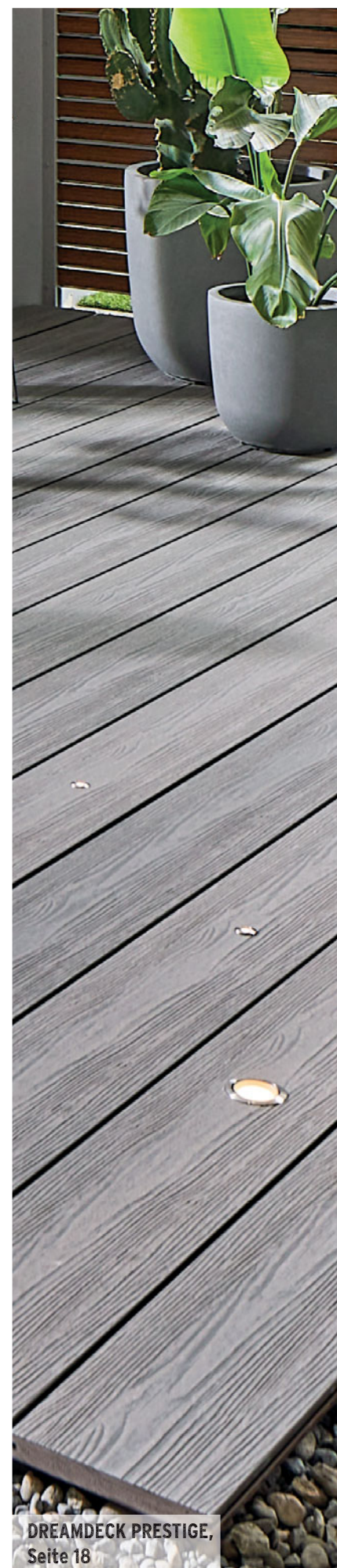

DREAMDECK PRESTIGE,  
Seite 18



# DREAMDECK PRESTIGE

Die neuen Terrassendielen mit elegantem Design, wie für die Ewigkeit gemacht: Geringere Ausbleichung, geringerer Pflegeaufwand und höhere Fleckenunempfindlichkeit sowie höhere Kratzfestigkeit als bei vergleichbare Materialien.



- Vollprofil, 23 x 195 mm
- einseitig nutzbare Relief-Holzmaserung
- fleckenunempfindlich
- geringere Ausbleichung
- sehr rutschfest

lfdm. **24,99**

<b>Terra-Braun</b>	Art.-Nr.	Stück
23 x 195 x 3000 mm	2985	<b>74,97</b>
23 x 195 x 4000 mm	2986	<b>99,96</b>
23 x 195 x 5000 mm	2987	<b>124,95</b>
Abschlussleiste Anthrazit		
10 x 80 x 2000 mm	2069	<b>12,95</b>

**DREAMDECK PRESTIGE Terra-Braun, Oberfläche: Relief-Holzmaserung**







**DREAMDECK PRESTIGE Kalk-Grau,**  
Oberfläche: Relief-Holzmaserung

<b>Kalk-Grau</b>	Art.-Nr.	Stück
23 x 195 x 3000 mm	2988	<b>74,97</b>
23 x 195 x 4000 mm	2989	<b>99,96</b>
23 x 195 x 5000 mm	2990	<b>124,95</b>
Abschlussleiste Grau		
10 x 80 x 2000 mm	2485	<b>12,95</b>



<b>Basalt-Grau</b>	Art.-Nr.	Stück
23 x 195 x 3000 mm	2991	<b>74,97</b>
23 x 195 x 4000 mm	2992	<b>99,96</b>
23 x 195 x 5000 mm	2993	<b>124,95</b>
Abschlussleiste Anthrazit		
10 x 80 x 2000 mm	2069	<b>12,95</b>



**DREAMDECK PRESTIGE Basalt-Grau,**  
Oberfläche: Relief-Holzmaserung



# DREAMDECK PLATINUM

Die 195 mm breiten Vollprofile sind durch eine zusätzliche Ummantelung fleckenresistenter und wasserabweisender als herkömmliche Dielen; sie lassen sich sehr leicht reinigen - so haben Sie länger Freude an Ihrem Decking.



- Vollprofil, 20 x 195 mm
- fleckenresistenter durch zusätzliche Spezial-Ummantelung
- beidseitig nutzbar:  
einseitig Relief-Holzmaserung, einseitig gerillt
- zweifarbige Kunststoff-Anteile

lfdm. **22,99**

Grau	Art.-Nr.	Stück
20 x 195 x 3000 mm	2116	<b>68,97</b>
20 x 195 x 4000 mm	2117	<b>91,96</b>
20 x 195 x 5000 mm	2118	<b>114,95</b>
Abschlussleiste		
10 x 62 x 2000 mm	2112	<b>12,95</b>

**DREAMDECK PLATINUM Grau,**  
Oberfläche: gerillt







**DREAMDECK PLATINUM Creme,**  
Oberfläche: Relief-Holzmaserung

<b>Creme</b>	Art.-Nr.	Stück
20 x 195 x 3000 mm	2690	<b>68,97</b>
20 x 195 x 4000 mm	2691	<b>91,96</b>
20 x 195 x 5000 mm	2692	<b>114,95</b>
Abschlussleiste		
10 x 62 x 2000 mm	2693	<b>12,95</b>



<b>Braun</b>	Art.-Nr.	Stück
20 x 195 x 3000 mm	2132	<b>68,97</b>
20 x 195 x 4000 mm	2133	<b>91,96</b>
20 x 195 x 5000 mm	2134	<b>114,95</b>
Abschlussleiste		
10 x 62 x 2000 mm	2113	<b>12,95</b>



**DREAMDECK PLATINUM Braun,**  
Oberfläche: Relief-Holzmaserung



# DREAMDECK BICOLOR

Komposit in seiner besonderen Art: Durch das Zumischen einer zweiten Farbe wird eine Anmutung erzielt, die jede Diele einzigartig macht. Die Vollprofil-Dielen passen, aufgrund ihrer Abmessungen, optisch besonders gut auch zu kleineren Flächen.



- Vollprofil, 21 x 125 mm
- beidseitig nutzbar:  
einseitig Relief-Holzmaserung, einseitig gerillt
- zweifarbige Kunststoff-Anteile

lfdm. **14,99**



Mandel	Art.-Nr.	Stück
21 x 125 x 2000 mm	2654	<b>29,98</b>
21 x 125 x 3000 mm	2655	<b>44,97</b>
21 x 125 x 4000 mm	2656	<b>59,96</b>
21 x 125 x 5000 mm	2657	<b>74,95</b>
Abschlussleiste		
10 x 80 x 2000 mm	2199	<b>13,95</b>



**DREAMDECK BICOLOR Mandel,**  
Oberfläche: Relief-Holzmaserung







**DREAMDECK BICOLOR Sand,**  
Oberfläche: Relief-Holzmaserung



Sand	Art.-Nr.	Stück
21 x 125 x 2000 mm	2650	<b>29,98</b>
21 x 125 x 3000 mm	2651	<b>44,97</b>
21 x 125 x 4000 mm	2652	<b>59,96</b>
21 x 125 x 5000 mm	2653	<b>74,95</b>
Abschlussleiste		
10 x 80 x 2000 mm	2198	<b>13,95</b>

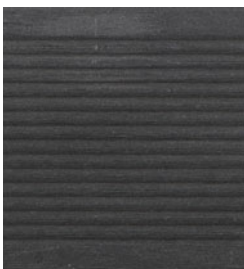

Anthrazit	Art.-Nr.	Stück
21 x 125 x 2000 mm	2658	<b>29,98</b>
21 x 125 x 3000 mm	2659	<b>44,97</b>
21 x 125 x 4000 mm	2660	<b>59,96</b>
21 x 125 x 5000 mm	2661	<b>74,95</b>
Abschlussleiste		
10 x 80 x 2000 mm	2069	<b>12,95</b>



**DREAMDECK BICOLOR Anthrazit**  
und **DREAMDECK BICOLOR Sand,**  
Oberflächen: Relief-Holzmaserung



# DREAMDECK PLUS

Die Bodendielen der Serie PLUS erhalten Sie als Röhrenprofile; diese bieten eine höhere Stabilität als traditionelle Hohlkammerprofile! Wählen Sie aus drei Farben und Ihrer Wunsch-Oberfläche, mit Relief-Holzmaserung oder gerillt.



- Röhrenprofil, 23 x 146 mm
- beidseitig nutzbar:  
einseitig Relief-Holzmaserung, einseitig gerillt
- für mehr Flexibilität und optische Gestaltungsmöglichkeiten kombinierbar mit DREAMDECK PLUS XL (Seite 26)

lfdm. **11,99**

<b>Anthrazit</b>	Art.-Nr.	Stück
23 x 146 x 3000 mm	2673	<b>35,97</b>
23 x 146 x 4000 mm	2674	<b>47,96</b>
23 x 146 x 5000 mm	2675	<b>59,95</b>
Abschlussleiste		
10 x 80 x 2000 mm	2069	<b>12,95</b>

**DREAMDECK PLUS Anthrazit,  
Oberfläche: Relief-Holzmaserung**





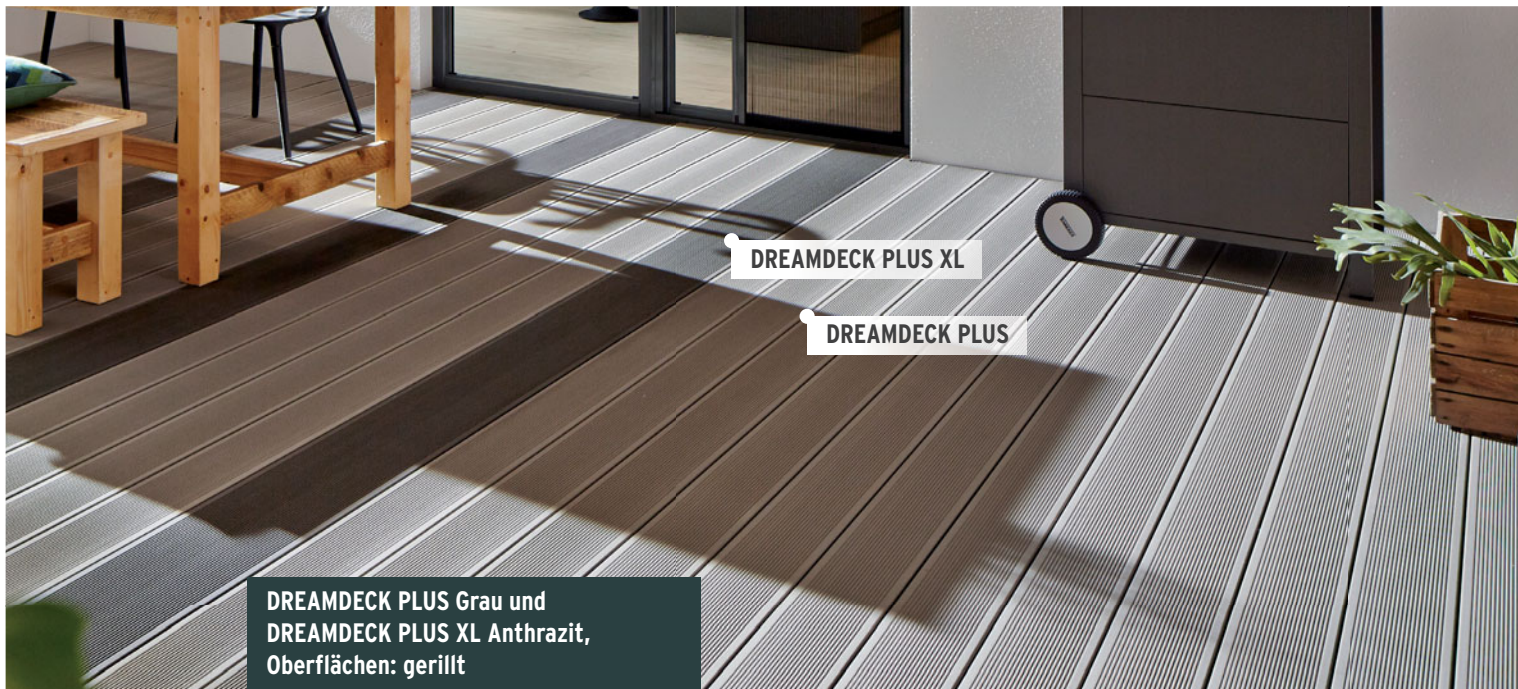

DREAMDECK PLUS XL

DREAMDECK PLUS

**DREAMDECK PLUS Grau und  
DREAMDECK PLUS XL Anthrazit,  
Oberflächen: gerillt**



<b>Grau</b>	Art.-Nr.	Stück
23 x 146 x 3000 mm	2676	<b>35,97</b>
23 x 146 x 4000 mm	2677	<b>47,96</b>
23 x 146 x 5000 mm	2678	<b>59,95</b>
Abschlussleiste		
10 x 80 x 2000 mm	2485	<b>12,95</b>



<b>Braun</b>	Art.-Nr.	Stück
23 x 146 x 3000 mm	2670	<b>35,97</b>
23 x 146 x 4000 mm	2671	<b>47,96</b>
23 x 146 x 5000 mm	2672	<b>59,95</b>
Abschlussleiste		
10 x 80 x 2000 mm	2679	<b>12,95</b>



**DREAMDECK PLUS Braun,  
Oberfläche: Relief-Holzmaserung,  
und TraumGarten LICHT Deck-Spots**





# DREAMDECK PLUS XL

Die extrabreiten PLUS XL Bodendielen wirken unvergleichlich edler durch die geringere Anzahl Fugen im Vergleich zu den PLUS Dielen. Sie benötigen außerdem weniger Verlegematerial.



- Röhrenprofil, 23 x 240 mm
- beidseitig nutzbar:  
einseitig Relief-Holzmaserung, einseitig gerillt
- für mehr Flexibilität und optische Gestaltungsmöglichkeiten kombinierbar mit DREAMDECK PLUS (Seite 24)

lfdm. **20,99**



<b>Anthrazit</b>	Art.-Nr.	Stück
23 x 240 x 3000 mm	3283	<b>62,97</b>
23 x 240 x 4000 mm	3284	<b>83,96</b>
23 x 240 x 5000 mm	3288	<b>104,95</b>
Abschlussleiste		
10 x 80 x 2000 mm	2069	<b>12,95</b>



**DREAMDECK PLUS XL Anthrazit,**  
Oberfläche: Relief-Holzmaserung







**DREAMDECK PLUS XL Grau,**  
Oberfläche: Relief-Holzmaserung



<b>Grau</b>	Art.-Nr.	Stück
23 x 240 x 3000 mm	3281	<b>62,97</b>
23 x 240 x 4000 mm	3282	<b>83,96</b>
23 x 240 x 5000 mm	3287	<b>104,95</b>
Abschlussleiste		
10 x 80 x 2000 mm	2485	<b>12,95</b>



<b>Braun</b>	Art.-Nr.	Stück
23 x 240 x 3000 mm	3285	<b>62,97</b>
23 x 240 x 4000 mm	3286	<b>83,96</b>
23 x 240 x 5000 mm	3289	<b>104,95</b>
Abschlussleiste		
10 x 80 x 2000 mm	2679	<b>12,95</b>



**DREAMDECK PLUS XL Braun und  
DREAMDECK PLUS Braun,**  
Oberflächen: Relief-Holzmaserung



# TraumGarten LICHT

**5 JAHRE  
GARANTIE**

Das TraumGarten LICHT System ist leicht zu installieren und funktioniert sehr zuverlässig. Auf alle Systemkomponenten gewähren wir eine Herstellergarantie von 5 Jahren. Die Garantiebedingungen hierzu erhalten Sie bei Kauf oder vorab bei Ihrem Fachhändler bzw. unter [www.traumgarten.de](http://www.traumgarten.de)

**in-lite®**

Das TraumGarten LICHT System zeigt ausgewählte Artikel und Abbildungen unseres Produktionspartners in-lite, Niederlande.



# Setzen Sie Ihren Garten ins rechte **LICHT**

Mit TraumGarten **LICHT** haben Sie viele moderne Möglichkeiten, dunkle Wege sicher auszuleuchten oder leuchtende Akzente zu setzen.

Dieser Prospekt dient Ihnen als erste Vorstellung der Einzelelemente. Bitte nutzen Sie die Beratungsmöglichkeit und das Profiwissen Ihres Fachhändlers, der Ihnen gerne alle Varianten des TraumGarten **LICHT** in seiner Ausstellung vorstellt und Ihnen hilfreich bei der Erstellung eines Beleuchtungsplans inklusive Zubehör und Kabelplan zur Seite steht.

## Deck-Spots

Herrliches Ambiente auf der Terrasse! Vom Lichtakzent bis zum gespiegelten Sternenhimmel am Boden - alles geht.



## Deck-Ringe

Die indirekte Beleuchtung dieser Weganzeigenleuchte begeistert nachts und auch tagsüber mit der eloxierten Aluminiumkappe.



## Strahler

Das fokussierte Licht der Strahler hebt Bäume oder Fassaden hervor - aus einer Entfernung von bis zu drei bzw. acht Metern.

## Lichtleisten

Sicherer über Treppen laufen. Terrassenkanten im Dunkeln erkennen. Die Lichtleisten schaffen stimmungsvoll Trittsicherheit.



## Bewegungsmelder

Gesteuert per Touch-Screen oder App, die Bewegungsmelder bringen sicheres Licht auf Schritt und Tritt.



## System-Zubehör

Vom Transformator bis zum Kabel, vom Splitter bis zum Easy-Lock, das Zubehör rundet das System ab.



Einfache und flexible Installation. Die **Montage des TraumGarten LICHT Systems** ist dank der sicheren 12 Volt Spannung ungefährlich, leicht und für den Laien möglich. Bitte halten Sie haushaltsübliches Werkzeug bereit. Im Zweifelsfall kontaktieren Sie Ihren Fachhändler vor Ort oder Ihren Fachhandwerker.



# TraumGarten LICHT

Wie klingt das? 25000 Stunden akzentuierte, stimmungsvoll warme LED-Beleuchtung in Ihrem Garten oder auf der Terrasse. Mit TraumGarten LICHT haben Sie viele moderne Möglichkeiten, dunkle Wege sicher auszuleuchten oder Akzente zu setzen.



Die **Fusion Spots** erzeugen ein weiches, nicht blendendes Licht. Die Spots werden in Aussparungen, zum Beispiel in den TraumGarten DREAMDECK Dielen, eingelassen.



Die **Bodenlichter Puck** strahlen zu allen Seiten ein subtiles Licht aus und eignen sich perfekt als Leuchten entlang eines Gehwegs. Die Deck-Ringe werden in gebohrte Aussparungen, zum Beispiel in den TraumGarten DREAMDECK Dielen, eingelassen.





Verschiedene Scope Mini Strahler kombiniert als Terrassenbeleuchtung



Die ausrichtbaren **Strahler** stecken Sie mit den Dornen in den weichen Boden, ganz nach Wunsch bis zu acht Meter entfernt zum zu beleuchtenden Objekt.

Die **Lichtleisten** für eine indirekte und funktionale Beleuchtung finden unter Treppen oder an überstehenden DREAMDECK Terrassenkanten ihren Platz. Abhängig von der Stufenbreite können Sie beispielsweise die kurzen oder langen Lichtleisten verwenden oder auch mehrere Leisten hintereinander installieren. Die Lichtleisten sind nicht kürzbar.



Jeweils zwei Lichtleisten 550 kombiniert zu einer Stufenbeleuchtung



Transformator Smart Hub 150 mit drei Kabelausgängen

**SMART-APP CONTROLLED**

Je nach Anzahl bzw. nach Installationswert (VA, siehe Tabelle Seite 34/35) Ihrer Leuchten wählen Sie Ihren **Steuer-Transformator**. Für den Einsatz im Außenbereich wählen Sie separat die (Schnee- und Regen-)Abdeckung.



**APP CONTROLLED**

**OHNE KABEL MIT SOLARZELLEN**

Ein Schritt, das Licht geht an. Ob per Kabel durch den Transformator oder kabellos per Bluetooth gesteuert, diese **Bewegungsmelder** bringen Licht und ein Mehr an Sicherheit für Besucher und Bewohner.

Der Bewegungsmelder Move bietet die Möglichkeit, das Licht wahlweise eine, zwei oder drei Minuten anzulassen.

Den Bewegungsmelder Smart Move steuern Sie per App; eine Beleuchtungszeit von bis zu 60 Minuten ist möglich.



# TraumGarten LICHT

Wählen Sie Ihre Leuchten und das Zubehör nach Wunsch - siehe Übersicht auf Seite 34/35. Am besten erstellen Sie sich dann einen Kabelplan (hier ein Beispiel) - oder lassen Sie sich diesen von Ihrem Fachhändler erstellen,

## TRANSFORMATOR UND BASIS-KABEL

Messen Sie die Entfernungen von Ihrer Netzspannungsstelle bis zur weitest entfernten Lampe. Die mindest benötigte **Basis-Kabel**-Länge (Wichtig: Die Kabellänge zwischen dem **Transformator** ● und der am entferntesten Lampe ● darf höchstens 40 Meter betragen!). Der Transformator Smart Hub 150 bzw. Hub 50 wandelt die Netzspannung von 230 V in 12 V um und steuert die Beleuchtung im Garten. Wichtig: Addieren Sie die Installationswerte Ihrer Wunsch-Leuchten (VA-Werte, siehe Produkte auf Seite 34/35). Bis 50 VA können Sie den Steuer-Transformator Hub 50, bis 150 VA den Steuer-Transformator Smart Hub 150 verwenden.

Vom Transformator aus wird das Basis-Kabel (erhältlich in 25 oder 40 Meter Länge) ausgerollt und an den Lampen entlang geführt.



in-lite®



BEWEGUNGSMELDER

## ENDE DES BASIS-KABELS

Das Kabel kann an beliebiger Stelle enden und muss kein geschlossenes System bilden. Das Kabelende wird mit **Endkappen** versehen, damit keine Feuchtigkeit eindringen kann.



## BASIS-KABEL UND BASIS-KABEL-VERBINDER

Möchten Sie Kabelabzweigungen erstellen? Verwenden Sie den **Basis-Kabel-Verbinder** und im Handumdrehen ist der Kabelverlauf abgezweigt. Denken Sie daran, dass die Abzweigung bei der maximalen Kabellänge zwischen Transformator ● und der am entferntesten Lampe ● (40 Meter) berücksichtigt wird!

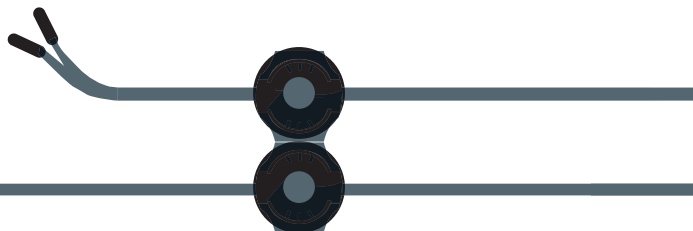

Sie haben es in der Hand; ob klassisch per Touch-Screen auf dem **Hub** oder per App, die Steuerung Ihrer LICHT Anlage ist einfach.



Bitte beachten Sie für Ihre Planung auch die Installationsanleitung, die Sie vorab im Internet einsehen können: [www.traumgarten.de](http://www.traumgarten.de)

### SPLITTER UND ANSCHLUSSKABEL

Ein **Anschlusskabel** (in ein, zwei oder drei Metern Länge erhältlich) können Sie verwenden, wenn das Kabel an einer Lampe für den Anschluss an das Basis-Kabel zu kurz ist.

Ebenfalls praktisch ist der **Splitter**, mit dem Sie zwei Lampen an ein Anschlusskabel anschließen.

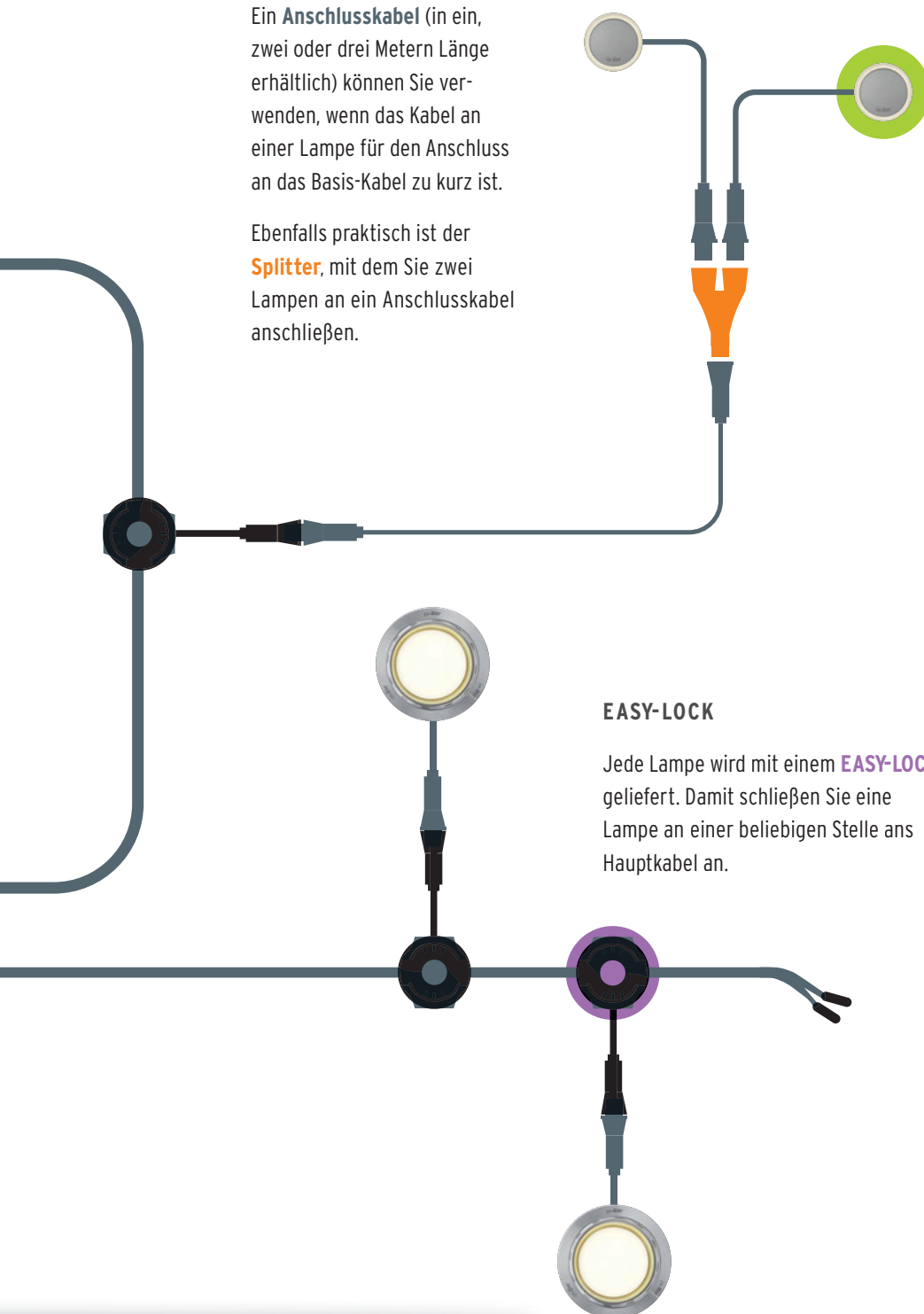

### EASY-LOCK

Jede Lampe wird mit einem **EASY-LOCK** geliefert. Damit schließen Sie eine Lampe an einer beliebigen Stelle ans Hauptkabel an.

## Flexibles Licht

Das TraumGarten LICHT System arbeitet mit 12 Volt Niederspannung und kann darum leicht installiert werden.

Möchten Sie im Laufe der Zeit Lampen hinzufügen oder umsetzen? Kein Problem, das ist möglich! Sie können problemlos weitere Lampen an Ihr vorhandenes TraumGarten LICHT System anschließen, wenn der Verbrauch der Lampen (VA) zur Leistung des Transformators passt.



# TraumGarten LICHT

Das TraumGarten LICHT System ist einfach zu installieren und funktioniert sehr zuverlässig. Auf alle Systemkomponenten gewähren wir eine Herstellergarantie von 5 Jahren<sup>A</sup>. Die Garantiebedingungen hierzu erhalten Sie bei Kauf oder vorab bei Ihrem Fachhändler bzw. unter [www.traumgarten.de](http://www.traumgarten.de)



Art. 2524  
**Deck-Spot Fusion 22**  
Ø 22 mm  
Farbtemperatur 2750 K  
Netzspannung 0,2 W  
Installationswert 0,2 VA  
**52,90**



Art. 2525  
**Deck-Spot Fusion 28**  
Ø 28 mm  
Farbtemperatur 2750 K  
Netzspannung 0,2 W  
Installationswert 0,2 VA  
**62,90**



Art. 2523  
**Deck-Spot Fusion 68**  
Ø 68 mm  
Farbtemperatur 2750 K  
Netzspannung 0,9 W  
Installationswert 1,0 VA  
**99,90**



Art. 2527  
**Deck-Ring Puck 35**  
Ø 35 mm  
Farbtemperatur 2900 K  
Netzspannung 0,6 W  
Installationswert 0,6 VA  
**69,90**



Art. 2526  
**Deck-Ring Puck 86**  
Ø 86 mm  
Farbtemperatur 2900 K  
Netzspannung 1,5 W  
Installationswert 2,5 VA  
**119,00**



Art. 2544  
**Lochsäge**  
Ø 22 mm  
inklusive Aufnahme  
mit Zentrierbohrer,  
für Art. 2524/2525/2527  
**27,95**



Art. 2545  
**Lochsäge**  
Ø 60 mm  
inklusive Aufnahme  
mit Zentrierbohrer,  
für Art. 2523/2526  
**43,90**



Art. 2516  
**Steuer-Transformator**  
**Smart Hub 150**  
für einen Installationswert  
bis 150 VA geeignet, IP 23,  
3 separate Kabelaugänge  
**429,00**

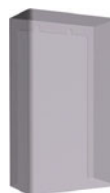

Art. 2517  
**Abdeckung Protector**  
für Smart Hub 150,  
Regenschutz für das Hub  
beim Einsatz im Freien  
**52,90**



Art. 2518  
**Bewegungsmelder**  
**Smart Move** (kabellos,  
mit Solarzellen), IP 65,  
für den Smart Hub 150,  
Reichweite 40 bis 80 Meter<sup>B</sup>  
**139,00**



Art. 2535  
**Basis-Kabel**  
25 Meter lineare Kabellänge,  
14/2 mm  
**109,00**



Art. 2536  
**Basis-Kabel**  
40 Meter lineare Kabellänge,  
14/2 mm  
**165,00**



Art. 2539  
**Anschluss-Kabel**  
Verlängerung  
1 Meter  
**9,99**



Art. 2540  
**Anschluss-Kabel**  
Verlängerung  
2 Meter  
**11,95**



Art. 2541  
**Anschluss-Kabel**  
Verlängerung  
3 Meter  
**17,95**

<sup>A</sup>Leuchtmittel-Austausch ist nach Ablauf der LED-Lebensdauer nicht möglich <sup>B</sup>direkter Anschluss an einen separaten Ausgang des Hub 50



**WICHTIG:** Für die Verlegung der TraumGarten LICHT Elemente unter TraumGarten DREAMDECK Dielen benötigen Sie dort mindestens 48 mm Bodenabstand, also mindestens die TraumGarten UK hoch zuzüglich Pad.



Art. 2529  
**Beet-Strahler Scope Mini**  
bis 3 m, Ø 47 mm  
Farbtemperatur 2900 K  
Netzspannung 1,0 W  
Installationswert 2,0 VA  
**94,90**



Art. 2528  
**Beet-Strahler Scope**  
bis 8 m, Ø 66 mm  
Farbtemperatur 3100 K  
Netzspannung 3,0 W  
Installationswert 5,2 VA  
**125,00**



Art. 2531  
**Stufen-Lichtleiste 18**  
16 x 22 x 180 mm  
Farbtemperatur 3000 K  
Netzspannung 0,5 W  
Installationswert 0,6 VA  
**82,90**

Art. 2530  
**Stufen-Lichtleiste 55**  
16 x 22 x 556 mm  
Farbtemperatur 3000 K  
Netzspannung 2,0 W  
Installationswert 2,1 VA  
**119,00**



Art. 2512  
**Steuer-Transformator Hub 50** mit Lichtsensor,  
für einen Installationswert  
bis 50 VA geeignet, IP 23,  
2 separate Kabelausgänge  
**185,00**

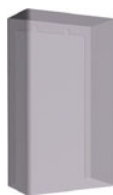

Art. 2513  
**Abdeckung Protector**  
für Hub 50,  
Regenschutz für das Hub  
beim Einsatz im Freien  
**42,90**



Art. 2514  
**Bewegungsmelder Move**  
für Hub 50, IP 65,  
mit 2 Meter Kabel<sup>®</sup>  
Reichweite bis 12 Meter<sup>c</sup>  
**71,90**



Art. 2515  
**Kabel für Move**  
Verlängerung,  
5 Meter  
**35,95**



Art. 2537  
**Basis-Kabel Verbinder**  
Verbindung Transformator-  
Kabel mit Nebenkabel  
**18,95**



Art. 2538  
**Basis-Kabel Endkappe**  
für 12 V-Kabel, 14/2 mm  
20er-Set (nur Ersatzteil<sup>®</sup>)  
**10,95**



Art. 2543  
**Easy-Lock** für  
Anschluss-Kabel an  
Basis-Kabel (nur Ersatzteil<sup>®</sup>)  
**10,95**



Art. 2542  
**Anschluss-Kabel Splitter** 1 auf 2  
**11,95**

## Weitere Hinweise

Das TraumGarten LICHT schafft Sicherheit und Ambiente: Alle Leuchten sind mit LEDs für Nieder-volt-Spannung 12 V ausgestattet.

Die IP-Klasse der Leuchten ist IP67 (IP53 für die Lichtleisten), die Lebensdauer der LEDs liegt bei circa 25000 Stunden.

TraumGarten LICHT ist ein in sich geschlossenes System; die Verwendung systemfremden Zubehörs ist nicht möglich.

Das System ist für den Außenbereich geeignet. Die Verlegung der Basis-Kabel kann direkt unter den TraumGarten DREAMDECK Dielen oder unter einer dünnen Erdschicht erfolgen.

Die Anschlüsse und Verbindungen müssen vor stehendem Wasser geschützt werden.



# DREAMDECK Unterkonstruktion und Zubehör

Mit DREAMDECK haben Sie die Wahl aus vorteilhaften und durchdachten Komponenten für den - auch für Heimwerker - einfachen und dauerhaft sicheren Bau Ihrer Terrasse.

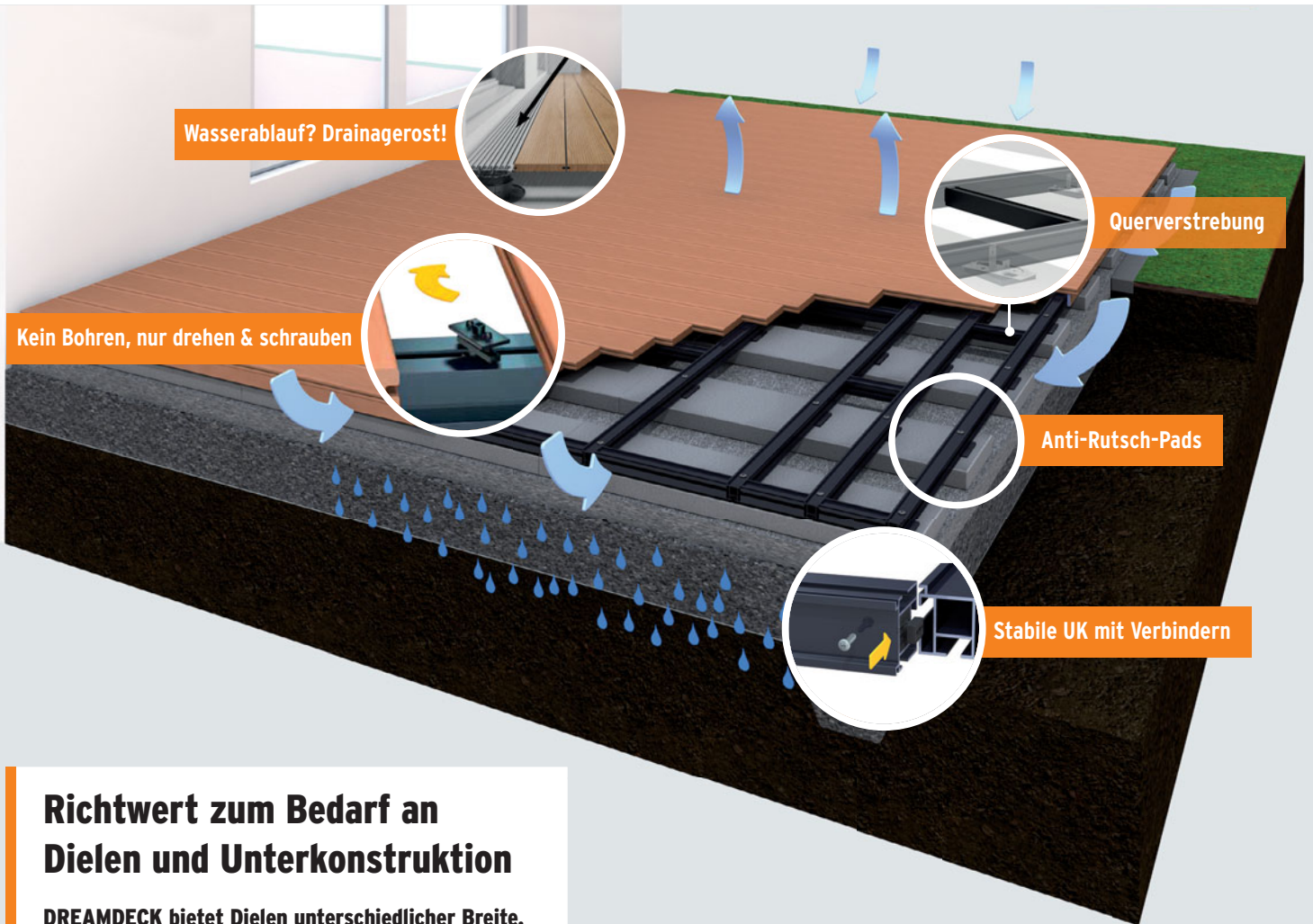

## Richtwert zum Bedarf an Dielen und Unterkonstruktion

**DREAMDECK bietet Dielen unterschiedlicher Breite.** Daher ist die Fläche, die die Dielen abdecken, pro Quadratmeter je nach Serie anders. Als Richtwerte benötigen Sie folgende Laufmeter pro Quadratmeter:

<b>DREAMDECK PRESTIGE</b>	ca. 5,0 lfdm./m <sup>2</sup>
<b>DREAMDECK PLATINUM</b>	ca. 5,0 lfdm./m <sup>2</sup>
<b>DREAMDECK BICOLOR</b>	ca. 7,7 lfdm./m <sup>2</sup>
<b>DREAMDECK PLUS</b>	ca. 6,7 lfdm./m <sup>2</sup>
<b>DREAMDECK PLUS XL</b>	ca. 4,1 lfdm./m <sup>2</sup>
<b>Unterkonstruktion</b>	ca. 3,0 lfdm./m <sup>2</sup>

Die Angaben zur Unterkonstruktion sind rechnerische Werte für große Flächen. Insbesondere bei kleinen Flächen muss eine Unterkonstruktion zusätzlich für den Abschluss eingeplant werden. Bitte vergessen Sie auch bei Ihrer Grobplanung nicht die **Befestigungsclips** (als Richtwert wählen Sie circa 20 Stück pro Quadratmeter, einen für jeden Kreuzpunkt UK und Diele) und das **Zubehör**.

**Terrassenplanung - mit Licht - leicht gemacht:**

[www.traumgarten.de/planer](http://www.traumgarten.de/planer)

Detailliert und leicht planen Sie Dielenmengen und das Zubehör im Internet.

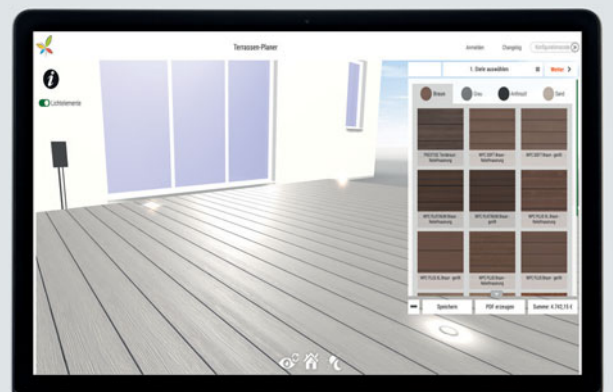



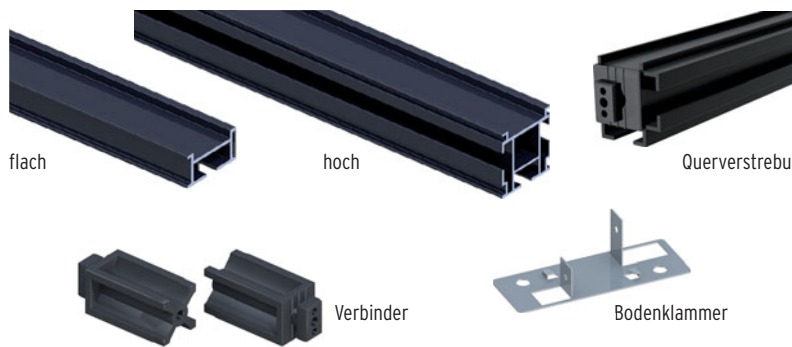

Die **Aluminium-Unterkonstruktion** ist extrem haltbar und verwindungsstabil. Die Elemente sind schwarz beschichtet, um störende „Blitzer“ zwischen den Dielen zu vermeiden. Die UK „hoch“ (40 x 40 mm) kann mit Hilfe der Verbinder (2068) zu einem verzugsarmen Rahmen montiert werden. Fixieren Sie die UK mit den Bodenklammern an Untergrund. Durch den Einsatz von **Querverstrebungen** (4555) stellen Sie eine verbinstoife Unterkonstruktion sicher, bei gleichzeitigem Wegfall von aufwendigen Zuschnitt-Arbeiten. Nutzen Sie die Aufbauanleitung für weitere Informationen.

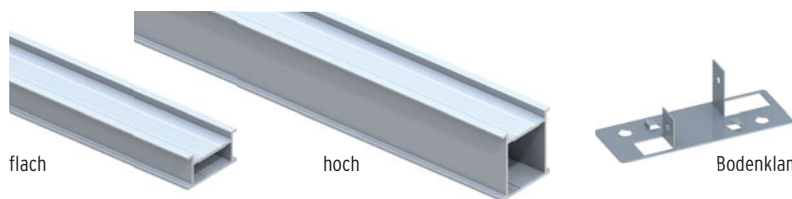

**Alternativ** zur Aluminium-Unterkonstruktion (oben) können Sie die ebenfalls stabl **UK Basic Alu** aus blankem Aluminium wählen. Fixieren Sie auch diese UK mit den **Bodenklammern** am Untergrund.

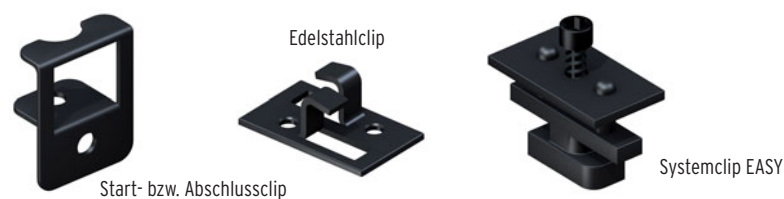

Zur Befestigung der Dielen wählen Sie für die Alu-UK den **Startclip** und die **Edelstahlclips** oder alternativ zu diesen beiden den **Systemclip EASY** zur Ruckzuck-Verlegung (nicht für die UK Basic Alu verwendbar!).

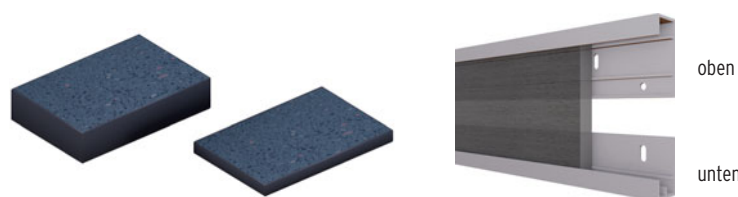

**Gummipads** nutzen Sie unter der UK als rutschfeste Unterlagen, für zusätzlichen Wasserablauf und zur Hinterlüftung. Die **Alu Winkel** (Aluminium eloxiert) dienen ausschließlich der seitlichen Befestigung der DREAMDECK WPC Abschlussleisten an der Terrasse.

ALU UK	Art.-Nr.	Stück
40 x 20 x 2000 mm, flach	2228	<b>19,98</b>
40 x 20 x 3000 mm, flach	2136	<b>29,97</b>
40 x 40 x 2000 mm, hoch	2226	<b>29,98</b>
40 x 40 x 4000 mm, hoch	2227	<b>59,96</b>

Zubehör	Art.-Nr.	Stück
Querverstrebung, 10 St.	4555	<b>129,00</b>
Querverstrebung, kurz, 10 St.	4857	<b>79,90</b>
ALU UK Verbinder, 10er-Set	2068	<b>24,95</b>
Bodenklammer, 20er-Set	4709	<b>54,90</b>
Betonschrauben, 40er-Set	4710	<b>19,95</b>



Aufbauanleitung  
auf [traumgarten.de](http://traumgarten.de)

UK Basic Alu	Art.-Nr.	Stück
40 x 20 x 2000 mm, flach	4553	<b>15,98</b>
40 x 20 x 3000 mm, flach	4554	<b>23,97</b>
40 x 40 x 3000 mm, hoch	4551	<b>32,97</b>
40 x 40 x 4000 mm, hoch	4552	<b>43,96</b>

Zubehör	Art.-Nr.	Stück
Bodenklammer, 20er-Set	4709	<b>54,90</b>
Betonschrauben, 40er-Set	4710	<b>19,95</b>

Startclips	Art.-Nr.	Stück
Edelstahl, für alle UK Varianten		
25er-Set	2083	<b>30,95</b>

Edelstahlclips	Art.-Nr.	Stück
für alle UK Varianten		
50er-Set	2109	<b>34,95</b>
250er-Eimer	2297	<b>175,00</b>

Systemclips EASY	Art.-Nr.	Stück
Edelstahl, nur für ALU UK (mit Führungsnut)		
50er-Set	2229	<b>37,95</b>
250er-Eimer	2487	<b>189,00</b>

Gummipads	Art.-Nr.	Stück
60 x 90 x 8 mm, 24er-Set	2201	<b>8,99</b>
60 x 90 x 20 mm, 10er-Set	2202	<b>9,99</b>

ALU Winkel	Art.-Nr.	Stück
oben, 17 x 39 x 2000 mm	4556	<b>21,95</b>
unten, 17 x 29 x 2000 mm	4557	<b>19,95</b>



# DREAMDECK Terrassenlager und Zubehör

Um zum Beispiel an Gartenterrassen oder an Balkonen den Höhenunterschied vom Boden zur Terrassentür auszugleichen oder einfach, um Ihre Terrassenebene als ganzes höher zu legen, können Sie die neuen, höhenverstellbaren Terrassenlager einsetzen.

## Terrassenlager und Erweiterungsringe

Die drei höhenverstellbaren **Terrassenlager** für alle UK Alu 40 x 40 mm gleichen flexibel und millimetergenau Unterschiede unter der Unterkonstruktion von 30 bis 168 mm aus. Mit den **Erweiterungsringen** erzielen Sie zusätzliche 40 bis sogar 100 mm Höhenausgleich (maximal drei Erweiterungsringe pro Terrassenlager übereinander ergeben maximal 468 mm Höhenausgleich).



Terrassenlager	Art.-Nr.	Set
PRO S inkl. Click-Adapter, 10er-Set	2979	<b>49,90</b>
PRO M inkl. Click-Adapter, 10er-Set	2980	<b>69,90</b>
PRO XL inkl. Click-Adapter, 10er-Set	2981	<b>79,90</b>
Betonschrauben, 6 x 40 mm, 40er-Set	4710	<b>19,95</b>

Erweiterungsring	Art.-Nr.	Set
Ergänzung zu den Terrassenlagern		
Höhe plus 40 mm, 10er-Set	2982	<b>19,95</b>
Höhe plus 100 mm, 10er-Set	2983	<b>39,95</b>

## Dachschutzkork und Drainage-Lösungen

Den **Dachschutzkork** nutzen Sie unter unter den Terrassenlagern, um die Dachfolie zu schützen. Den **Drainagerost** verlegen Sie zwischen Hauswand und Dielenfläche; das Regenwasser wird dadurch optimal weggeführt. Die **Drainagerinne** ist die ideale Ergänzung zum Drainagerost und erleichtert die Wartung des Entwässerungssystems.



Dachschutzkork	Art.-Nr.	Set
200 x 200 x 3 mm, 10er-Set	2984	<b>34,95</b>

Drainage aus Aluminium	Art.-Nr.	Stück
Rost, 21 x 140 x 2000 mm	2995	<b>79,90</b>
Rinne, 20 x 144 x 2000 mm	2996	<b>54,90</b>





# DREAMDECK Planung leicht gemacht!

Wandanschluss? 

Gefälle geplant? 

Gleichmäßiges Fugenbild? 

Licht geplant? 

Abschlussleiste? 

Höhenausgleich für die Stufe? 

Foto: DREAMDECK PRESTIGE Grau



Bei der Verlegung der DREAMDECK Dielen gibt es eine Menge zu beachten. Wie ist der Art Ihres Untergrundes? Wie ist das Gefälle der Terrasse? Wie planen Sie die Verlegung Ihrer Dielen? Wie ist das Versickern des Regenwassers geplant?

Nutzen Sie die **Planungskompetenz Ihres Fachhändlers** und sprechen Sie ihn mit Ihrem Bauprojekt an. Alternativ nutzen Sie unseren kostenlosen Online-Terrassenplaner. Hier können Sie Ihre Terrasse virtuell bauen – praktisch: so vergessen Sie kein Bauteil!

Auf jeden Fall empfehlen wir Ihnen den Blick in die **Aufbauanleitung!** Diese liegt später Ihren Dielen bei und ist vorab zum Download erhältlich! Sie erhalten dort Detail-Infos und Tipps, besonders zu den DREAMDECK Unterkonstruktionsprodukten.

Ausserdem empfehlen wir, auch unsere **Montagevideos** vorab zu schauen: Denn gut geplant ist halb gebaut!



**ONLINE-PLANER:**  
traumgarten.de/planer



**MONTAGE-VIDEOS:**  
traumgarten.de/videos



**AUFBAUANLEITUNGEN:**  
traumgarten.de



# SYSTEM

## Der pflegeleichte Zaunbaukasten

### Vorteile:

- moderne, wetterfeste, streichfreie Materialien
- frei kombinierbare Zäune, Gitter und Tore
- ohne Elementhalter montierbar
- stabile Pfosten aus Aluminium
- Zäune z. T. auf Wunschmaß kürzbar
- Tore, Doppeltore z. T. auf Maß

SYSTEM ALU XL mit Dekorprofilen  
Trigon in 30 cm Höhe am  
Klemmpfosten. Farbton: Weiß

## ZÄUNE, GITTER UND TORE ZUM KOMBINIEREN.



Zäune aus Aluminium, ab Seite 42

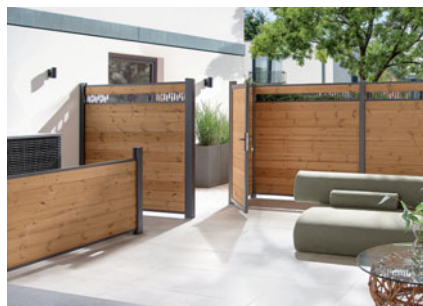

Zäune aus Thermoholz, ab Seite 48

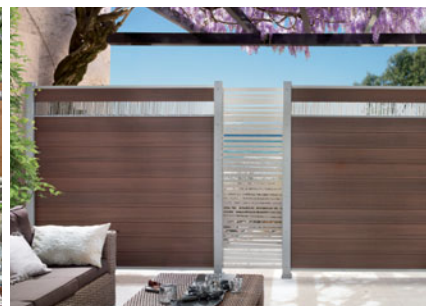

Zäune aus WPC ab Seite 51

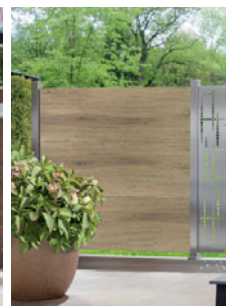

Zäune aus Keramik ab



## Individuell in Abmessung und Design

Der SYSTEM Zaunbaukasten löst alle Breiten- und Höhenprobleme bei der Garteneinfriedung und Terrassenabgrenzung, denn Höhe und Breite der Zaunfelder sind variabel. Passen Sie durch bauseitiges Ablängen oder Variabilität in der Höhengestaltung Ihre Steckzaunprofile individuell an, oder bestellen Sie das passende Maßelement. Darüber hinaus bieten Dekorprofile und Designgitter ein hohes Maß an individueller Gestaltung. Der Vorteil: Alle Zaunfelder lassen sich zu attraktiven Anlagen kombinieren.

### Bauseitiges Ablängen möglich

Die Steckzäune WPC, ALU, RHOMBUS und THERMO-HOLZ sind individuell kürzbar: Die Höhe variieren Sie durch die Anzahl der Profile, die Breite durch Kappen der Profile. Einzelprofile und Abschlussleisten sind auch separat erhältlich.



### Attraktive Dekorprofile

Auf Wunsch ersetzen Sie einzelne Steckzaunprofile der Serien WPC, ALU, RHOMBUS oder THERMO-HOLZ MASSIV durch Dekorprofile (Seite 59).

### Lichtleisten

Die LED-Lichtleisten sind ein Gestaltungselement für SYSTEM Steckzäune, Infos Seite 56.



### Leichte Montage: Stecksystem

Die Profile der Steckzäune WPC, ALU, RHOMBUS und THERMO-HOLZ werden in den Steckpfosten BASIC ineinander eingesteckt.



### Stabile Pfosten aus Aluminium

#### Pfosten BASIC

Basispfosten für die Montage von SYSTEM Steckzäunen. Die Profile bzw. die Elemente werden in den Pfosten gesteckt.



Pfosten BASIC  
Seite 70

#### Klemmpfosten

Universalpfosten für die Montage von SYSTEM Zaunfeldern. Die Profile bzw. die Elemente werden im Pfosten eingeklemmt. Bestellen Sie bei Bedarf die Edelstahlummantelung in Ihrer Wunsch RAL-Farbe direkt mit.

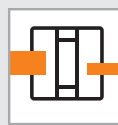

Klemmpfosten  
Seite 71



#### Sonderfarben

Ausgewählte Produkte, mit diesem Icon, können Sie auch in einem von 195 RAL-Wunschfarbtönen mit einem Aufpreis bestellen.

### Große Torauswahl

Bestellen Sie für Ihren Wunsch-Zaun das passende Tor direkt mit. Sie finden es auf den jeweils angezeigten Seiten.



Einzeltore  
76

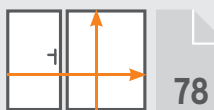

Tore auf Maß  
78



Tore auf Maß mit E-Antrieb  
80

### Gut informiert

Materialinformationen finden Sie auf den jeweils angezeigten Seiten.



## TIPP: ONLINE PLANEN!



3D-Zaunplaner  
traumgarten.de

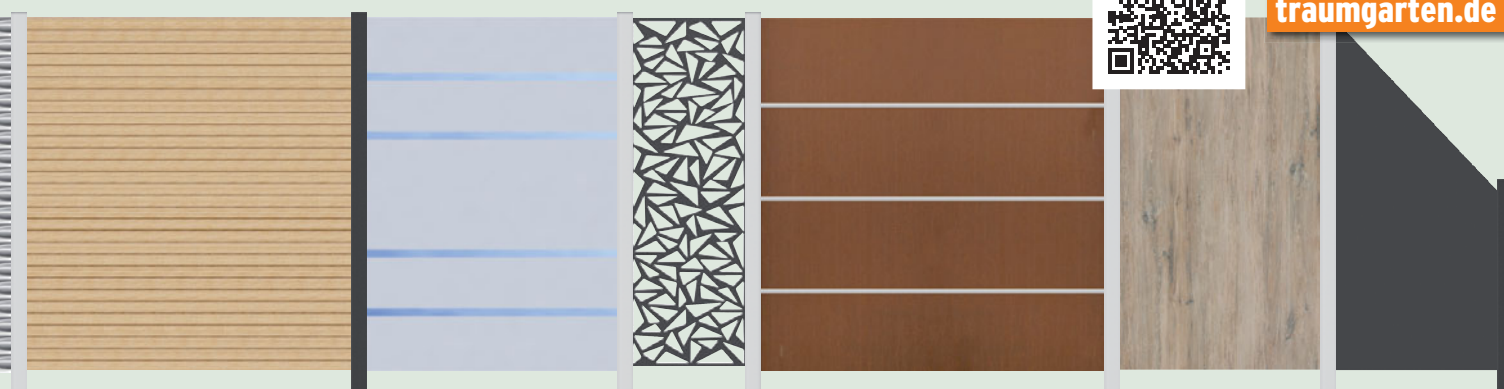

Seite 60



Zäune aus Aluminium-Verbund (ACP) ab Seite 64



Zäune aus Sicherheitsglas ab Seite 68



Tore aus pflegeleichten Materialien ab Seite 76



# SYSTEM ALU XL Zaunfeld-Sets



SYSTEM ALU XL im Farbton Lärche (Natueroptik) kombiniert mit SYSTEM KERAMIK Darknight. Klemmpfosten in Anthrazit, Seite 71.

Zaunfeld-Sets bestehend aus 6 Aluminium Einzelprofilen (30 x 2 cm) und Profil-Abschlussleisten (oben/unten) aus beschichtetem Aluminium. Wählen Sie aus sechs Farben. Profile auch einzeln erhältlich (Seite 74).

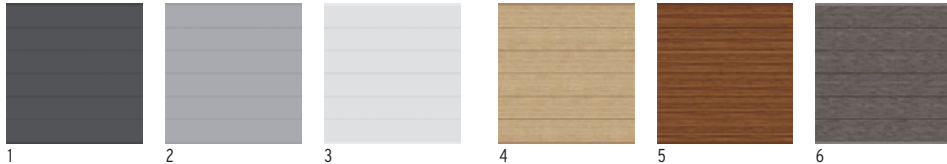

## Anthrazit

1. 178 x 184 Leisten Anthrazit 3918 **499,-**

## Silber

2. 178 x 184 Leisten Silber 3919 **499,-**

**Weiß** (Grundfarbton für Sonderfarbe)

3. 178 x 184 Leisten Weiß 3920 **499,-**

## Lärche (Natueroptik)

4. 178 x 184 Leisten Lärche<sup>1</sup> 3921 **549,-**

## Bambus (Natueroptik)

5. 178 x 184 Leisten Bambus<sup>1</sup> 3923 **549,-**

## Vintage Oak (Natueroptik)

6. 178 x 184 Leisten Vintage Oak<sup>1</sup> 3922 **549,-**

<sup>1</sup> Grundfarbton, einfarbig!



- ausgeschäumte und beschichtete Alu-Profile
- hohe Stabilität bei niedrigem Gewicht
- 3D-Zaunplaner: traumgarten.de



Farbton Silber mit GLAS Texta (Seite 68).



ALU XL im Farbton Bambus (Natueroptik) mit Gitter FLOW (Seite 57) und Dekorprofilen Puls (Seite 59).

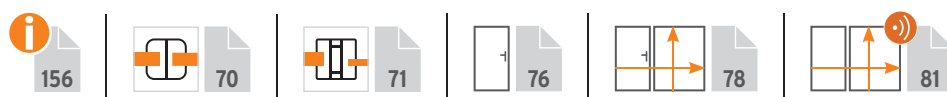



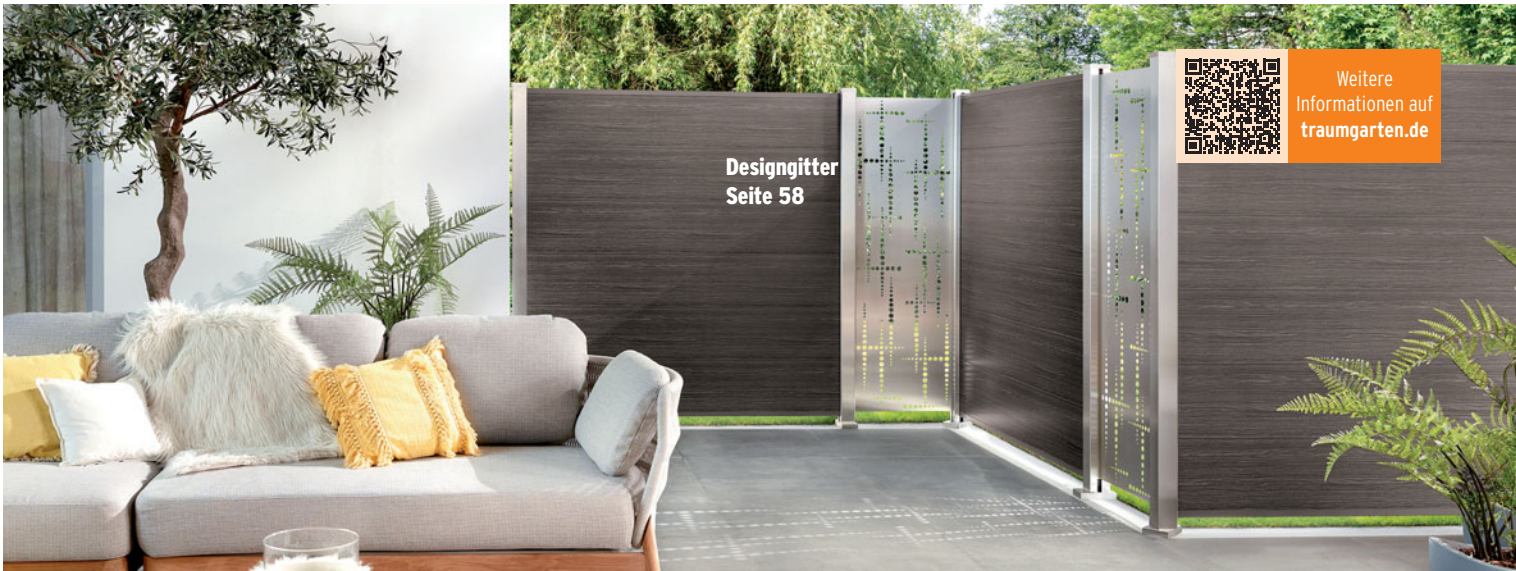

Weitere Informationen auf [traumgarten.de](http://traumgarten.de)

SYSTEM ALU XL im Farbton Vintage Oak mit Designgittern Puls, Klemmpfosten mit eleganter Edelstahl-Ummantelung, optional.

## Designelemente

Dekorprofile und Designgitter in unterschiedlichen Materialien und Designs bieten kreative Möglichkeiten um Ihre Zaunanlage individuell zu gestalten. Bitte beachten: Wählen Sie die Dekorprofile in 30 cm Höhe.



ALU XL Zaunfeld-Sets in Weiß mit Dekorprofilen Trigon.



Farbton Anthrazit mit Dekorprofil Puls in 30 cm Höhe.

## Tore

Zu den Serien ALU XL und ALU PLUS erhalten Sie auch Standardtore und Tore auf Maß - auch mit E-Antrieb.



SYSTEM ALU XL Standardtor im Farbton Vintage Oak, Seite 76.



Doppeltore auf Maß mit E-Antrieb, Seite 80.

SYSTEM ALU XL Doppeltor-Set im Farbton Anthrazit mit elektrischem Drehtorantrieb. Torpfosten-Sets in Anthrazit, Seite 85.



# SYSTEM ALU PLUS Zaunfeld-Sets

- ausgeschäumte und beschichtete Alu-Profile
- hohe Stabilität bei niedrigem Gewicht
- 3D-Zaunplaner: traumgarten.de



SYSTEM ALU PLUS in Anthrazit mit silberfarbenen Klemmpfosten, Seite 71.

Zaunfeld-Sets bestehend aus 12 Aluminium Einzelprofilen (15 x 2 cm) und Profil-Abschlussleisten (oben/unten) aus beschichtetem Aluminium. Wählen Sie aus sechs Farben und zwei Breiten. Profile auch einzeln erhältlich (Seite 74).

## Breite 178 cm



### Lärche (Naturoptik)

1. 178 x 184 Leisten Lärche<sup>1</sup> 3903 **549,-**

### Bambus (Naturoptik)

2. 178 x 184 Leisten Bambus<sup>1</sup> 3905 **549,-**

### Vintage Oak (Naturoptik)

3. 178 x 184 Leisten Vintage Oak<sup>1</sup> 3904 **549,-**

### Weiß (Grundfarbton für Sonderfarbe)

4. 178 x 184 Leisten Weiß 3902 **529,-**

### Silber

5. 178 x 184 Leisten Silber 3901 **529,-**

### Anthrazit

6. 178 x 184 Leisten Anthrazit 3900 **529,-**

### Anthrazit

7. 91 x 184/94 Leisten Anthrazit 3976 **339,-**

### Silber

8. 91 x 184/94 Leisten Silber 3977 **339,-**

## Breite 238 cm

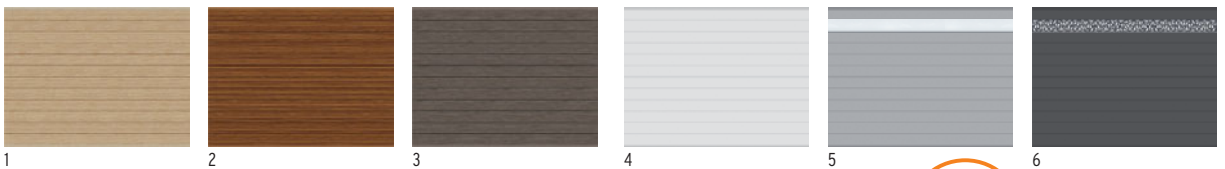

### Lärche (Naturoptik)

1. 238 x 184 Leisten Lärche<sup>1</sup> 3851 **699,-**

### Bambus (Naturoptik)

2. 238 x 184 Leisten Bambus<sup>1</sup> 3853 **699,-**

### Vintage Oak (Naturoptik)

3. 238 x 184 Leisten Vintage Oak<sup>1</sup> 3852 **699,-**

### Weiß (Grundfarbton für Sonderfarbe)

4. 238 x 184 Leisten Weiß 3850 **649,-**

### Silber

5. 238 x 184 Leisten Silber 3849 **649,-**

### Anthrazit

6. 238 x 184 Leisten Anthrazit 3848 **649,-**

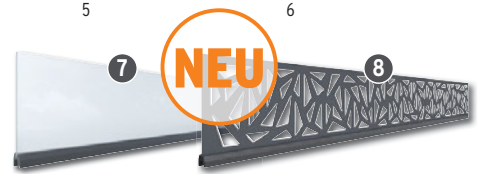

### Dekorprofile für Breite 238 cm, Höhe: 15 cm

7. Dekor-Matt Kunstglas, weiß 3779 **79,90**

8. Trigon Anthrazit 3775 **79,90**

Montage der 238 cm breiten Sets nur mit Pfosten BASIC zum Einbetonieren in Windlastzone 1 und 2. Bitte berücksichtigen Sie weitergehende Informationen in der Montageanleitung.

<sup>1</sup> Grundfarbton, einfarbig!

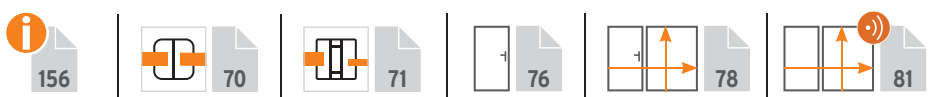





Weitere  
Informationen auf  
[traumgarten.de](http://traumgarten.de)



SYSTEM ALU PLUS im Farbton Bambus kombiniert mit Dekorprofilen (Höhe 30 cm) und Designgittern Trigon im Farbton Anthrazit, Klemmpfosten ebenfalls in Anthrazit.

## Designelemente

Dekorprofile und Designgitter in unterschiedlichen Materialien und Designs bieten kreative Möglichkeiten um Ihre Zaunanlage individuell zu gestalten. Dekorprofile in 15 und 30 cm Höhe.



Dekorprofile  
Seite 59



Designgitter  
Seite 58



SYSTEM ALU PLUS in Weiß kombiniert mit weißen Dekorprofilen Trigon in 15 cm Höhe.



**TIPP**

Senkrechter Einbau von  
SYSTEM Profilen an den  
SYSTEM Pfosten, Seite 50.

SYSTEM ALU PLUS im Farbton Anthrazit mit SYSTEM Senkrecht-Adapter kombiniert mit SYSTEM GLAS Matt Elementen. Klemmpfosten mit optionaler Edelstahl-Ummantelung.



SYSTEM ALU PLUS im Farbton Lärche (Naturoptik) mit SYSTEM GLAS Element im Design Alpha. Tore ab Seite 76.



# SYSTEM RHOMBUS Zaunfeld-Sets



SYSTEM RHOMBUS im Farbton Lärche. Pfosten BASIC in Anthrazit.

Zaunfeld-Sets bestehend aus 30 Einzelprofilen inkl. Profilträgern. Die beschichteten und zusätzlich ausgeschäumten Aluminiumprofile weisen im Vergleich zu Echtholzprofilen eine höhere Stabilität auf und können sich kaum verziehen. SYSTEM RHOMBUS erlaubt eine leichte Einsicht, bietet dennoch ausreichenden Sichtschutz. RHOMBUS ist in Höhe/Breite variabel. Die Höhe variieren Sie durch die Profilanzahl, die Breite durch bauseitiges Ablängen. Profile: 60 x 20 mm, Stärke: 0,5 mm. Profile auch einzeln erhältlich (Seite 74).



RHOMBUS Einzeltor im Farbton Silber, Seite 76, mit SYSTEM KERAMIK Darknight.

1		2		3		4		5		6		7		8		9		10		11		12	
Weiß (Grundfarbton für Sonderfarbe)				Silber				Anthrazit				Vintage Oak (Naturoptik)				Bambus (Naturoptik)				Lärche (Naturoptik)			
1.	60 x 180	2952	<b>129,-</b>	3.	60 x 180	2646	<b>129,-</b>	5.	60 x 180	2648	<b>129,-</b>	7.	60 x 180	2956	<b>139,-</b>	9.	60 x 180	2938	<b>139,-</b>	11.	60 x 180	2947	<b>139,-</b>
2.	180 x 180	2951	<b>349,-</b>	4.	180 x 180	2645	<b>349,-</b>	6.	180 x 180	2647	<b>349,-</b>	8.	180 x 180	2955	<b>399,-</b>	10.	180 x 180	2937	<b>399,-</b>	12.	180 x 180	2946	<b>399,-</b>



Von der Serie RHOMBUS erhalten Sie auch Einzeltore sowie Tore auf Maß. Doppeltore und Schiebetore auf Maß auf Wunsch auch mit Elektro-Antrieb. Tore ab Seite 76.



SYSTEM RHOMBUS und Dekorprofil Trigon im Farbton Weiß kombiniert mit SYSTEM BOARD KERAMIK im Design Dark Marble.

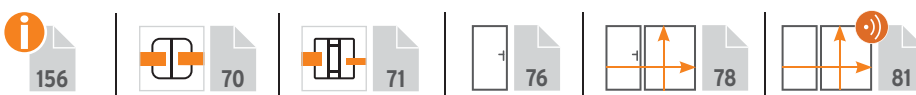





Weitere  
Informationen auf  
[traumgarten.de](http://traumgarten.de)



SYSTEM RHOMBUS in Vintage Oak kombiniert mit Designgitter Linea, Seite 58.



Farbton Bambus kombiniert mit GLAS Matt, Seite 69.



RHOMBUS im Farbton Silber kombiniert mit SYSTEM GLAS im Design Alpha, Seite 68.

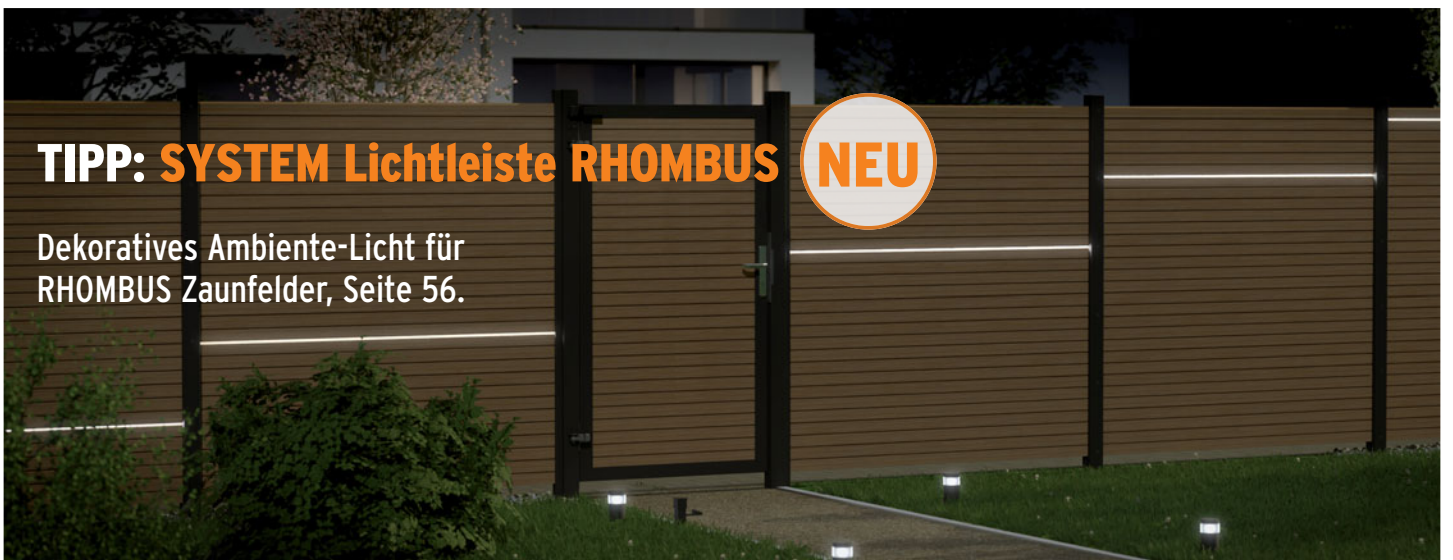

**TIPP: SYSTEM Lichtleiste RHOMBUS NEU**

Dekoratives Ambiente-Licht für  
RHOMBUS Zaunfelder, Seite 56.



# SYSTEM RHOMBUS THERMO-HOLZ Zaunfeld-Sets



SYSTEM RHOMBUS THERMO-HOLZ kombiniert mit SYSTEM Designgitter Puls aus Edelstahl.

Zaunfeld-Sets bestehend aus 16 Einzelprofilen in Rhombus-Form. Anschluss-Set (1) mit Profil-Abschlussleisten (oben) aus Aluminium im Farbton Anthrazit. Profile auch einzeln erhältlich (Seite 75).



1.	91 x 184/94	3807	<b>185,-</b>
2.	91 x 184	3806	<b>179,-</b>
3.	178 x 184	3805	<b>279,-</b>



SYSTEM RHOMBUS THERMO-HOLZ nach Bewitterung. Informationen zu den Materialeigenschaften finden Sie auf Seite 162.

**Bitte beachten:** UV-Strahlung führt auch bei Thermoholz zu einem schnellen und natürlichen Vergrauungsprozess. Wenn Sie sich gegen diese silbergraue „Patina“ entscheiden, sollten Sie idealerweise vor der Montage die Oberflächen mit einem braunpigmentierten und geeigneten Holzschutz-Öl behandeln, um so den Grundcharakter des Zaunelements zu erhalten.

Z. B. WOCA Exterior Wood Oil, Farbton Teak, 2,5 l, Art.-Nr. 0287 **63,90 €**/Stück



Bitte beachten Sie, bei Kombinationen mit anderen SYSTEM Steckzäunen, den unterschiedlichen Faserverlauf





# SYSTEM THERMO-HOLZ MASSIV Zaunfeld-Sets



Weitere  
Informationen auf  
[traumgarten.de](http://traumgarten.de)

Zu SYSTEM HOLZ THERMO MASSIV passen die SYSTEM Dekorprofile (**nur in 15 cm Höhe**), Seite 59. Befestigung mit SYSTEM Pfosten BASIC oder Klemmpfosten, Seiten 70/71.

Zaunfeld-Sets bestehend aus 13 Einzelprofilen und Profil-Abschlussleisten (oben/unten) aus Aluminium in Anthrazit. Profile auch einzeln erhältlich (Seite 75).

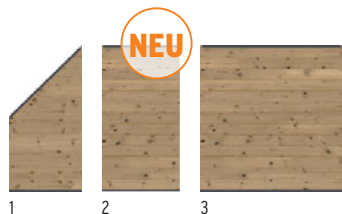

1.	91 x 184/94	3781	<b>175,-</b>
2.	90 x 184	3786	<b>169,-</b>
3.	178 x 184	3780	<b>249,-</b>

Abb. rechts:  
SYSTEM THERMO-HOLZ  
MASSIV nach Bewitterung.  
Informationen zu den Mate-  
rialeigenschaften finden Sie  
auf Seite 162.

Tipp zur Farberhaltung:  
WOCA Exterior Wood Oil,  
Seite 48.



Dazu passend:  
**Pflanzkästen aus Thermoholz**  
Seite 144

Bitte beachten Sie, bei Kombinationen mit anderen SYSTEM Steckzäunen, den unterschiedlichen Faserverlauf





# SYSTEM NEO THERMO-HOLZ Zaunfeld-Sets



Zu unseren Serien aus Thermoholz erhalten Sie neben den Standardtoren auch Tore auf Maß sowie Doppel- und Schiebetore mit oder ohne Elektroantrieb, ab Seite 76.

Zaunfeld-Sets bestehend aus 18 Einzelprofilen und Profil-Abschlussleisten (oben/unten) aus Aluminium in Anthrazit. Profile auch einzeln erhältlich (Seite 75).

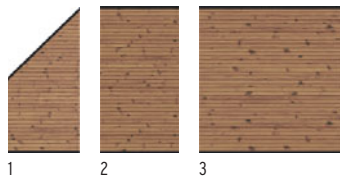

1.	91 x 184/94	3802	<b>185,-</b>
2.	90 x 184	3801	<b>179,-</b>
3.	178 x 184	3800	<b>279,-</b>

Bitte beachten: Informationen zu den Materialeigenschaften finden Sie auf Seite 162.

Tipp zur Farberhaltung: WOCA Exterior Wood Oil, Seite 48.



Attraktive Designgitter zum Kombinieren, Seite 58.

Bitte beachten Sie, bei Kombinationen mit anderen SYSTEM Steckzäunen, den unterschiedlichen Fasenverlauf

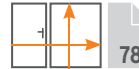

## Senkrechter Einbau von SYSTEM Profilen an den SYSTEM Pfosten.



Sie benötigen dazu einen SYSTEM Senkrecht-Adapter bestehend aus 2 Profilen, jeweils für oben und unten sowie 4 T-Verbindern für die Verbindung von Adapterleiste mit dem Pfosten.

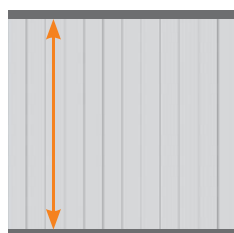

### SYSTEM Senkrecht-Adapter 2er-Set

Material: Aluminium, pulverbeschichtet in Anthrazit oder Silber  
 Profile: 4 x 60 mm,  
 Breite: 176 cm

Anthrazit	2775	<b>64,90</b>
Silber	2774	<b>64,90</b>
Weiß	2836	<b>64,90</b>

Bitte beachten: Diese Montageversion ist am SYSTEM Eckpfosten BASIC ist nicht möglich.





# SYSTEM NEO PLATINUM Zaunfeld-Sets WPC



Weitere  
Informationen auf  
[traumgarten.de](http://traumgarten.de)



NEO Platinum im neuen Farbton Teak-Braun mit Klemmpfosten in Anthrazit.

Zaunfeld-Sets bestehend aus 12 WPC Einzelprofilen (15 x 2 cm) und Profil-Abschlussleisten (oben/ unten) aus Aluminium im Farbton Anthrazit<sup>1</sup>. Profile auch einzeln erhältlich (Seite 75).

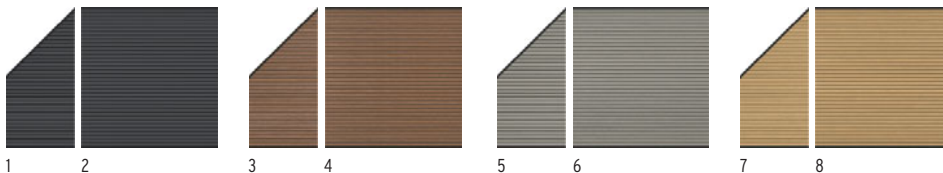

Anthrazit				Taupe-Grau					
1.	91 x 184/94	Leisten Anthrazit	3716	199,-	5.	91 x 184/94	Leisten Anthrazit	3726	199,-
2.	178 x 184	Leisten Anthrazit	3715	299,-	6.	178 x 184	Leisten Anthrazit	3725	299,-
Teak-Braun				Lärche					
3.	91 x 184/94	Leisten Anthrazit	3721	199,-	7.	91 x 184/94	Leisten Anthrazit	3731	199,-
4.	178 x 184	Leisten Anthrazit	3720	299,-	8.	178 x 184	Leisten Anthrazit	3730	299,-

<sup>1</sup> Andersfarbige Leisten können separat bestellt werden (Art. 2272 + 2273 sowie 2274 + 2275), Seite 75.

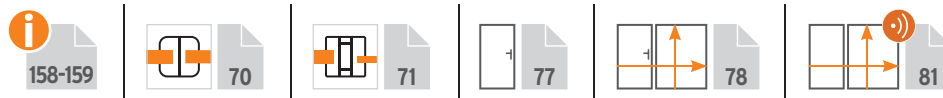

Zu NEO Platinum passen Dekorprofile in 15 und 30 cm Höhe. Abb. zeigt Dekorprofil Trigon in 30 cm Höhe, Seite 59. Tore, Doppeltore und Schiebetore ab Seite 77.

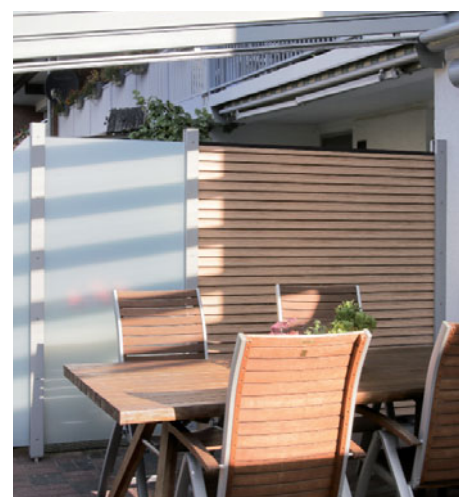

NEO Platinum im Farbton Lärche mit SYSTEM GLAS Elementen im Dekor Matt.



# SYSTEM WPC PLATINUM Zaunfeld-Sets



Weitere Informationen auf [traumgarten.de](http://traumgarten.de)

WPC Platinum in Braun mit Dekorprofilen und Designgitter Linea, Klemmpfosten im Farbton Silber.

### PLATINUM Profile mit Schutzmantel:

Die Profile sind durch eine zusätzliche Ummantlung fleckenresistenter und wasserabweisender als herkömmliche WPC Profile und dadurch noch pflegeleichter.

Zaunfeld-Sets bestehend aus 12 WPC Einzelprofilen (15 x 2 cm) und Profil-Abschlussleisten (oben/unten) aus Aluminium. Profile auch einzeln erhältlich (Seite 73).

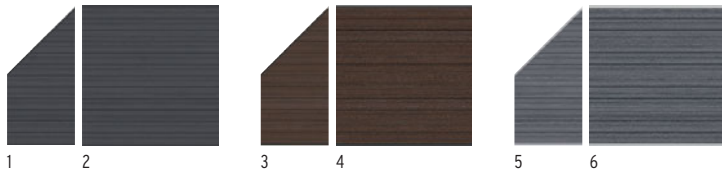

### Anthrazit

1.	91 x 184/94	Leisten Anthrazit <sup>1</sup>	3701	<b>199,-</b>
2.	178 x 184	Leisten Anthrazit <sup>1</sup>	3700	<b>299,-</b>

### Braun

3.	91 x 184/94	Leisten Anthrazit <sup>1</sup>	2827	<b>199,-</b>
4.	178 x 184	Leisten Anthrazit <sup>1</sup>	2614	<b>299,-</b>

### Grau

5.	91 x 184/94	Leisten Silber <sup>1</sup>	2826	<b>199,-</b>
6.	178 x 184	Leisten Silber <sup>1</sup>	2610	<b>299,-</b>

<sup>1</sup> Andersfarbige Leisten können separat bestellt werden (Art. 2272 + 2273 sowie 2274 + 2275), Seite 75.



WPC PLATINUM in Grau mit SYSTEM GLAS Element im Design Alpha, Klemmpfosten mit Edelstahl-Ummantelung (optional).



WPC Platinum im Farbton Anthrazit mit Dekorprofilen Omega und Gitter FLOW in Anthrazit, Klemmpfosten mit optionaler Edelstahl-Ummantelung, Seite 72.

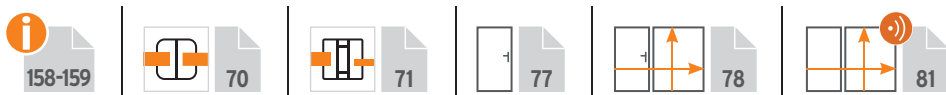



# SYSTEM WPC PLATINUM XL Zaunfeld-Sets



Weitere  
Informationen auf  
[traumgarten.de](http://traumgarten.de)

### PLATINUM Profile mit Schutzmantel:

Die Profile sind durch eine zusätzliche Ummantlung fleckenresistenter und wasserabweisender als herkömmliche WPC Profile und dadurch noch pflegeleichter.

WPC Platinum XL Anthrazit mit Dekorprofilen Delta aus Sicherheitsglas in 30 cm Höhe, Seite 59, Pfosten/Eck-Pfosten BASIC im Farbton Anthrazit.

Zaunfeld-Sets bestehend aus 6 WPC Einzelprofilen (30 x 2 cm) und Profil-Abschlussleisten (oben/unten) aus Aluminium. Profile auch einzeln erhältlich (Seite 75).

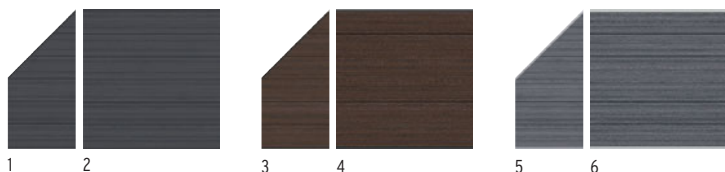

#### Anthrazit

1. 91 x 184/94	Leisten Anthrazit <sup>1</sup>	3706	<b>199,-</b>
2. 178 x 184	Leisten Anthrazit <sup>1</sup>	3705	<b>299,-</b>

#### Braun

3. 91 x 184/94	Leisten Anthrazit <sup>1</sup>	2829	<b>199,-</b>
4. 178 x 184	Leisten Anthrazit <sup>1</sup>	2634	<b>299,-</b>

#### Grau

5. 91 x 184/94	Leisten Silber <sup>1</sup>	2828	<b>199,-</b>
6. 178 x 184	Leisten Silber <sup>1</sup>	2630	<b>299,-</b>

<sup>1</sup> Andersfarbige Leisten können separat bestellt werden (Art. 2272 + 2273 sowie 2274 + 2275), Seite 75.



WPC Platinum XL im Farbton Grau mit Dekorprofilen Delta aus Sicherheitsglas in 30 cm Höhe. Tore ab Seite 59.

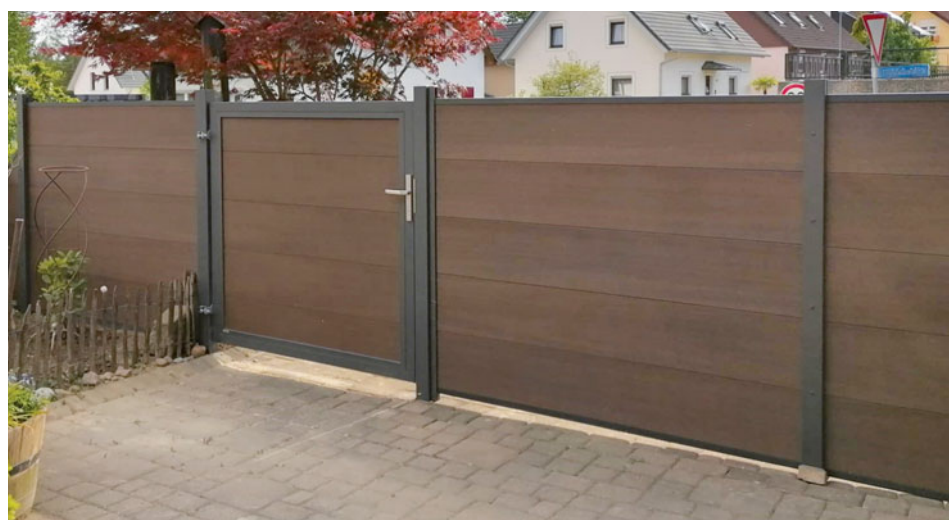

WPC PLATINUM XL im Farbton Braun mit Klemmpfosten in Anthrazit. Tore ab Seite 77.

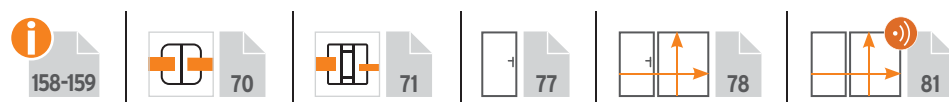



# SYSTEM WPC CLASSIC Zaunfeld-Sets



Weitere Informationen auf [traumgarten.de](http://traumgarten.de)

WPC CLASSIC Zaunanlage aus Zaunfeld-Sets in Grau mit Dekorprofilen Trigon in 15 cm Höhe, Seite 59. Pfosten Basic im Farbton Silber.

Zaunfeld-Sets bestehend aus 12 WPC Einzelprofilen (15 x 2 cm) und Profil-Abschlussleisten (oben/unten) aus Aluminium, pulverbeschichtet in Anthrazit oder Silber. Die Profile haben zwei unterschiedliche Sichtseiten:



Eine glatte Seite und eine Seite mit Längsnut. Durch die individuelle Anordnung ergeben sich optisch reizvolle Varianten.

Die Anschluss-Sets (1, 4, 7, 10) werden mit Abschlussleisten in den Farben Anthrazit und Silber geliefert und sind für den Verbau mit unterschiedlichen Sichtseiten vorbereitet. Die Anschluss-Sets sind für den linken und rechten Anschluss einsetzbar. Profile auch einzeln erhältlich (Seite 75).

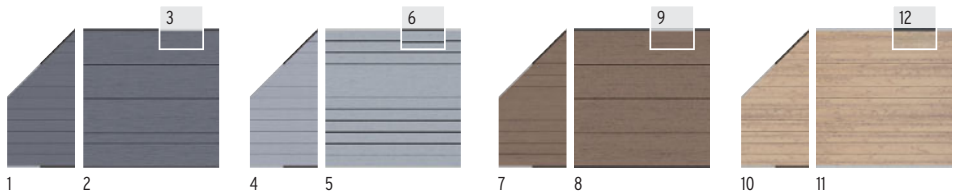

### Anthrazit

1.	91 x 184/94	Leisten Anthr./Silber	2820	<b>175,-</b>
2.	178 x 184	Leisten Anthrazit	2143	<b>249,-</b>
3.	178 x 184	Leisten Silber	2233	<b>249,-</b>

### Grau

4.	91 x 184/94	Leisten Anthr./Silber	2821	<b>175,-</b>
5.	178 x 184	Leisten Silber	2577	<b>249,-</b>
6.	178 x 184	Leisten Anthrazit	2576	<b>249,-</b>

### Mandel

7.	91 x 184/94	Leisten Anthr./Silber	2822	<b>175,-</b>
8.	178 x 184	Leisten Anthrazit	2142	<b>249,-</b>
9.	178 x 184	Leisten Silber	2232	<b>249,-</b>

### Sand

10.	91 x 184/94	Leisten Anthr./Silber	2823	<b>175,-</b>
11.	178 x 184	Leisten Silber	2234	<b>249,-</b>
12.	178 x 184	Leisten Anthrazit	2175	<b>249,-</b>



WPC CLASSIC Anthrazit mit LED-Lichtleiste und GLAS Alpha.



WPC CLASSIC Sand kombiniert mit System Glas Beta, Klemmpfosten im Farbton Silber.





# SYSTEM WPC XL Zaunfeld-Sets



Weitere  
Informationen auf  
[traumgarten.de](http://traumgarten.de)

WPC XL im Farbton Sand mit Dekorprofilen Gamma in 30 cm Höhe (Seite 57), Pfosten BASIC in Anthrazit.

Zaunfeld-Sets bestehend aus 6 WPC Einzelprofilen (30 x 2 cm, beidseitig glatt) und Profil-Abschlussleisten (oben/unten) aus Aluminium. Profile auch einzeln erhältlich (Seite 75).

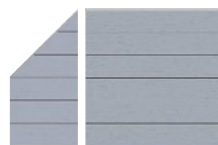

WPC XL im neuen Farbton Mandel.

1 2 3 4

### Anthrazit

1.	91 x 184/94	Leisten Anthrazit <sup>1</sup>	2824	<b>175,-</b>
2.	178 x 184	Leisten Anthrazit <sup>1</sup>	2594	<b>249,-</b>

### Grau

3.	91 x 184/94	Leisten Silber <sup>1</sup>	2825	<b>175,-</b>
4.	178 x 184	Leisten Silber <sup>1</sup>	2590	<b>249,-</b>

5 6 7 8

### Mandel

5.	91 x 184/94	Leisten Anthrazit <sup>1</sup>	3746	<b>175,-</b>
6.	178 x 184	Leisten Anthrazit <sup>1</sup>	3745	<b>249,-</b>

### Sand

7.	91 x 184/94	Leisten Anthrazit <sup>1</sup>	3741	<b>175,-</b>
8.	178 x 184	Leisten Anthrazit <sup>1</sup>	3740	<b>249,-</b>

<sup>1</sup> Andersfarbige Leisten können separat bestellt werden (Art. 2272 + 2273 sowie 2274 + 2275), Seite 75.



WPC XL im Farbton Anthrazit mit Dekorprofilen Trigon. Pfosten BASIC im Farbton Silber.



WPC XL im Farbton Grau mit Dekorprofilen Quattro, Pfosten und Torpfosten im Farbton Anthrazit.

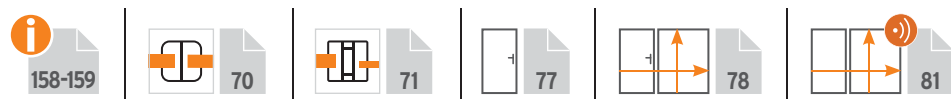



# SYSTEM LED-Lichtleisten



## SYSTEM Lichtleiste RHOMBUS **NEU**

Die LED-Lichtleiste ist ein Gestaltungselement für SYSTEM Rhombus-Zaunanlagen. Sie wird anstelle eines Rhombus-Profiles ohne Licht eingesetzt.

Im Lieferumfang enthalten sind ein Anschlusskabel 20 cm und ein Verbindungskabel 200 cm lang mit Connector. Über den Connector wird die Lichtleiste an das Basiskabel angeschlossen.

### Technische Daten:

Rhombusprofil 60 x 20 mm, Aluminium, beschichtet, Wandstärke 0,5 mm, innen ausgeschäumt, mit integriertem Licht-Strip, Farbtemperatur: Warmton, 3.000 Kelvin, Nennspannung: 24V DC, Nennleistung 8,64W, Lichtstärke: 100 lm

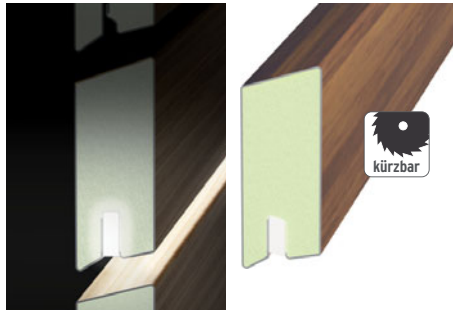

### für SYSTEM RHOMBUS

Anthrazit	3828	<b>79,90</b>
Silber	3831	<b>79,90</b>
Weiß	3833	<b>79,90</b>
Lärche (Natueroptik)	3830	<b>79,90</b>
Bambus (Natueroptik)	3829	<b>79,90</b>
Vintage Oak (Natueroptik)	3832	<b>79,90</b>

### für SYSTEM RHOMBUS THERMO-HOLZ

Thermoholz	3813	<b>79,90</b>
------------	------	--------------

Basiskabel und Trafo (Art.-Nr. 3820) siehe Zubehör.



## SYSTEM Lichtleiste Zaun

Ambiente-Licht für alle SYSTEM WPC und ALU Zaunfeld-Sets.

### 1. SYSTEM Lichtleiste Zaun, Warmton, 3000K, IP 65

179 x 3 x 2, inkl. 2 m Anschlusskabel 3819 **99,90**  
an Basiskabel, ohne Trafo



### 2. SYSTEM Design-Profil, Aluminium

Länge: 179	Anthrazit	2273	<b>19,95</b>
Länge: 179	Silber	2275	<b>19,95</b>
Länge: 179	Weiß	3944	<b>19,95</b>
Länge: 179	Lärche <sup>1</sup>	3945	<b>19,95</b>
Länge: 179	Bambus <sup>1</sup>	3947	<b>19,95</b>
Länge: 179	Vintage Oak <sup>1</sup>	3946	<b>19,95</b>

### 3. Ablendleiste

Länge: 179	Edelstahl	0346	<b>17,95</b>
------------	-----------	------	--------------

<sup>1</sup> einfarbiger Grundfarbton

## Zubehör

### 4. Basiskabel an Trafo und Verlängerung

Länge: 10 m	3821	<b>29,95</b>
Länge: 30 m	3822	<b>74,90</b>

### 5. Splitter für Basiskabel (Verlängerung/Abzweig), Schutzklasse IP 67

splittet 1 auf 2 Basiskabel	3823	<b>7,99</b>
-----------------------------	------	-------------

### 6. Transformatoren, 230 V auf 24V<sup>2</sup>

24 W, IP 44	ohne Abb.	bis 2 Lichtl.	3826	<b>19,95</b>
36 W, IP 68	ohne Abb.	bis 3 Lichtl.	3827	<b>29,95</b>
150 W, IP 67		bis 15 Lichtleisten	3820	<b>79,90</b>

<sup>2</sup> inkl. 50 cm Anschluss an Basiskabel





# SYSTEM FLOW Zaunfelder



Zweiseitige  
3D-Oberfläche



Weitere  
Informationen auf  
[traumgarten.de](http://traumgarten.de)

FLOW Rechteck 120 x 180 Anthrazit mit GLAS Klar, Klemmpfosten im Farbton Anthrazit.

FLOW überzeugt durch ein modernes Design mit zwei unterschiedlichen Seiten. Eine Seite konvex, die andere Seite konkav gewölbt. Erhältlich in zwei Ausführungen: als Rechteck mit geschlossener und als Gitter mit gelochter Oberfläche. Material: Aluminium, pulverbeschichtet in Anthrazit und Silber

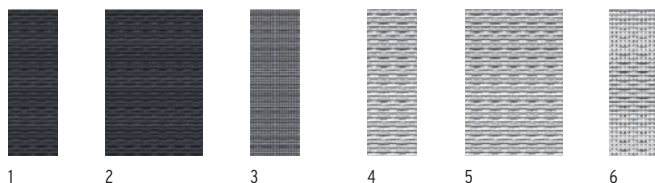

### Anthrazit

1.	60 x 180	Rechteck	2741	<b>175,-</b>
2.	120 x 180	Rechteck	2740	<b>339,-</b>
3.	60 x 180	Gitter	2742	<b>175,-</b>

### Silber (Grundfarbton für Sonderfarbe)

4.	60 x 180	Rechteck	2744	<b>175,-</b>
5.	120 x 180	Rechteck	2743	<b>339,-</b>
6.	60 x 180	Gitter	2745	<b>175,-</b>

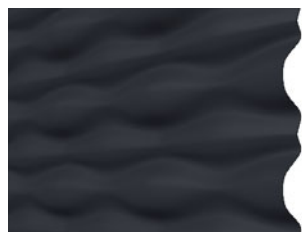

Rechteck: geschlossene Oberfläche

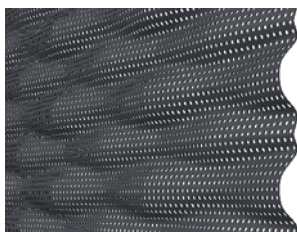

Gitter: gelochte Oberfläche



156



70



71



FLOW Gitter Silber kombiniert mit SYSTEM ALU PLUS Bambus, Pfosten BASIC Silber.



FLOW Gitter Anthrazit, WPC PLATINUM Grau, Dekorprofil Omega, Klemmpfosten Anthrazit.



# SYSTEM Designgitter



3D-Zaunplaner  
Aufbau-Video  
Montageanleitung

Designgitter Puls aus Edelstahl mit SYSTEM ALU XL Vintage Oak, Klemm- und Eck-Klemmpfosten mit optionaler Edelstahl-Ummantelung.

## SYSTEM Designgitter

Kombinationsgitter für alle SYSTEM Zäune. Aus Edelstahl oder pulverbeschichtetem Metall in den Farben Anthrazit oder Weiß. Alle Designgitter inkl. Klemmleisten für den Einsatz an den SYSTEM Pfosten.



### Designgitter 60 x 180

Puls	Edelstahl	2833	<b>299,-</b>
Linea	Edelstahl	2834	<b>299,-</b>
Gamma	Edelstahl	2569	<b>299,-</b>
Trigon	Metall, beschichtet in Anthrazit	2835	<b>299,-</b>
	Metall, beschichtet in Weiß	3755	<b>299,-</b>

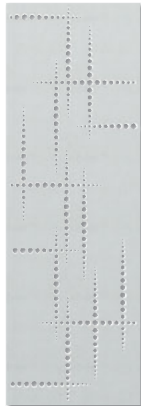

Puls



Linea



Gamma

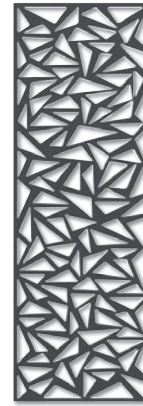

Trigon Anthrazit



Trigon Weiß

NEU

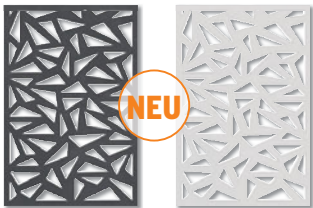

Trigon Anthrazit

Trigon Weiß

### Designgitter 60 x 90

Trigon	Metall, beschichtet in Anthrazit	3756	<b>159,-</b>
	Metall, beschichtet in Weiß	3757	<b>159,-</b>



Edelstahlgitter LINEA mit RHOMBUS Bambus, Klemmpfosten mit Edelstahl-Ummantelung.

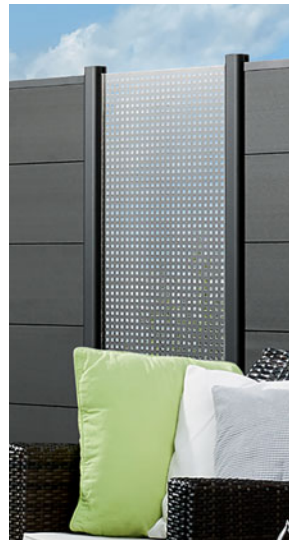

Edelstahlgitter Gamma mit WPC XL Anthrazit, Pfosten BASIC Anthrazit.



Metallgitter Trigon mit BOARD Titangrau, Klemmpfosten im Farbton Anthrazit.





# SYSTEM Dekorprofile

## Für alle SYSTEM ALU, SYSTEM RHOMBUS und SYSTEM WPC Zaunfeld-Sets.

Ersetzen Sie einzelne Profile der Zaunfeld-Sets durch Dekorprofile in 15 oder 30 cm Höhe. Für ALU XL, WPC PLATINUM XL und WPC XL Zaunfelder immer die 30 cm hohen Dekorprofile wählen!



**Quattro**, Anthrazit  
Metall, beschichtet



**Trigon**, Anthrazit  
Metall, beschichtet



**Trigon**, Weiß  
Metall, beschichtet



**Omega**, Anthrazit  
Metall, beschichtet



**Bubble**  
Edelstahl

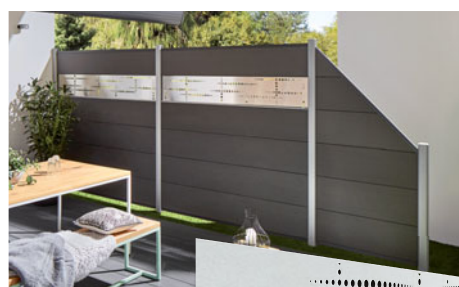

**Puls**  
Edelstahl

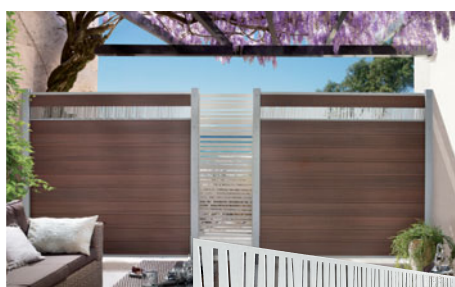

**Linea**  
Edelstahl

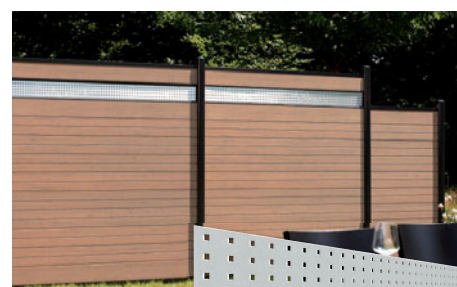

**Gamma**  
Edelstahl



**Dekor-Matt**  
Kunstglas, weiß



**Delta**  
Sicherheitsglas



**Theta**  
Sicherheitsglas

Dekorprofile inkl. Dekorprofil-Adapter, Aluminium, farbig gepulvert, für den Übergang von WPC / ALU Profil auf Dekorprofil.

**Bitte beachten:**  
Nur die Dekorprofile aus Metall, Edelstahl und Kunstglas sind kürzbar!

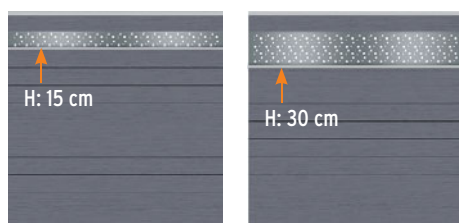

Dekorprofile		Breite: 178	
1. <b>Trigon</b>	Anthrazit	Höhe: 15	3292 <b>64,90</b>
		Höhe: 30	3293 <b>99,90</b>
	Weiß	Höhe: 15	3990 <b>64,90</b>
		Höhe: 30	3991 <b>99,90</b>
2. <b>Quattro</b>	Anthrazit	Höhe: 15	3294 <b>64,90</b>
		Höhe: 30	3295 <b>99,90</b>
3. <b>Omega</b>	Anthrazit	Höhe: 15	2433 <b>64,90</b>
		Höhe: 30	2434 <b>99,90</b>
4. <b>Bubble</b>	Edelstahl	Höhe: 15	2431 <b>64,90</b>
		Höhe: 30	2432 <b>99,90</b>
5. <b>Puls</b>	Edelstahl	Höhe: 15	3296 <b>64,90</b>
		Höhe: 30	3297 <b>99,90</b>
6. <b>Linea</b>	Edelstahl	Höhe: 15	3298 <b>64,90</b>
		Höhe: 30	3299 <b>99,90</b>

Dekorprofile		Breite: 178	
7. <b>Gamma</b>	Edelstahl	Höhe: 15	2317 <b>64,90</b>
		Höhe: 30	2318 <b>99,90</b>
8. <b>Dekor-Matt</b>	Kunstglas, weiß	Höhe: 15	2435 <b>64,90</b>
		Höhe: 30	2436 <b>99,90</b>
9. <b>Delta</b>	Sicherheitsglas <sup>1</sup>	Höhe: 15	2319 <b>64,90</b>
		Höhe: 30	2320 <b>99,90</b>
10. <b>Theta</b>	Sicherheitsglas <sup>1</sup>	Höhe: 15	2321 <b>64,90</b>
		Höhe: 30	2322 <b>99,90</b>

Delta, Theta Sicherheitsglas auf Maßbreite			
Breite auf Maß	Höhe: 15	4540	<b>115,-</b>
Breite auf Maß	Höhe: 30	4541	<b>165,-</b>
Lieferzeit: 5-8 Wochen.			

<sup>1</sup> Sicherheitsglas ist nicht kürzbar!  
Das Design ist im Siebdruckverfahren aufgedruckt.



# SYSTEM KERAMIK Zaunfelder



- einzigartige Oberfläche
- dauerhaft gegen Umwelteinflüsse
- gefertigt aus natürlichen Rohstoffen

**i**  
157

KERAMIK Darknight kombiniert mit Trigon Designgittern. Klemmpfosten mit eleganter Edelstahl-Ummantelung (optional).

Zaunfelder aus 6 mm starken, hochwertigen, wetterfesten Keramikplatten in besonderen Designs. Sie sind extrem stabil, kratz-/säurebeständig und UV-stabil. Verunreinigungen lassen sich mit haushaltsüblichen Reinigungsmitteln entfernen. Montage mit SYSTEM Klemmpfosten in Anthrazit oder Silber, optional mit Edelstahl-Ummantelungs-Sets.

## Elemente auf Maß



Online-Planer  
www.traumgarten.de

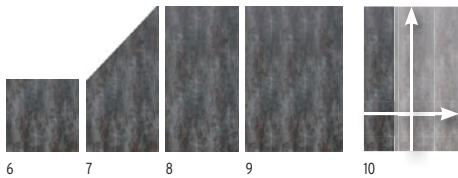

### Darknight

6. 90 x 90	2913	<b>289,-</b>
7. 90 x 180/90	2912	<b>519,-</b>
8. 90 x 180	2911	<b>519,-</b>
9. 120 x 180	2910	<b>519,-</b>
10. Zaun auf Maß, B: max. 120, H: 60-180	2922	<b>749,-</b>

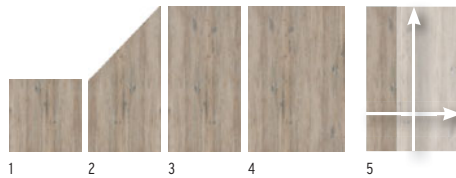

### Eiche

1. 90 x 90	2921	<b>289,-</b>
2. 90 x 180/90	2920	<b>519,-</b>
3. 90 x 180	2919	<b>519,-</b>
4. 120 x 180	2918	<b>519,-</b>
5. Zaun auf Maß, B: max. 120, H: 60-180	2922	<b>749,-</b>

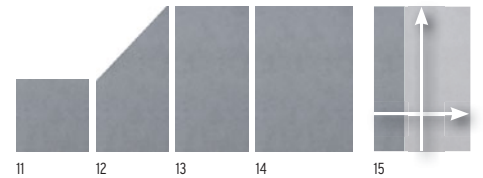

### Zement

11. 90 x 90	2917	<b>289,-</b>
12. 90 x 180/90	2916	<b>519,-</b>
13. 90 x 180	2915	<b>519,-</b>
14. 120 x 180	2914	<b>519,-</b>
15. Zaun auf Maß, B: max. 120, H: 60-180	2922	<b>749,-</b>

Lieferzeit für Maßelemente: 5-7 Wochen

Abb. rechts: KERAMIK Zement Zaunfelder kombiniert mit SYSTEM RHOMBUS im Farbton Silber. Klemmpfosten mit optionaler Edelstahl-Ummantelung.



**i** 157

**i** 71

**i** 78

**i** 81





KERAMIK Elemente im Farbton Zement kombiniert mit SYSTEM GLAS Alpha.

Abb. unten: KERAMIK Eiche mit Designgittern Linea. Klemmpfosten mit eleganter Edelstahl-Ummantelung (optional).



Weitere  
Informationen auf  
[traumgarten.de](http://traumgarten.de)

## Einzigartige Designs

Die SYSTEM KERAMIK Elemente erhalten  
Sie auch in 27 Sonderfarben:

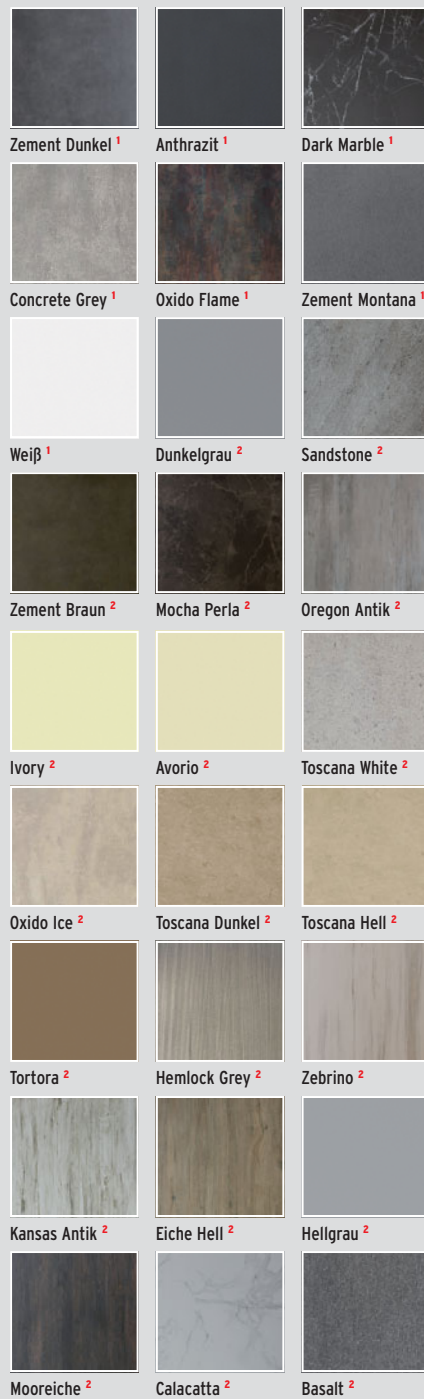

Lieferzeit für Sonderfarben und Maßelemente: 5-7 Wochen

### Alle Sonderfarben

1. 90 x 90	2922	<b>419,-</b>
2. 90 x 180/90	2922	<b>649,-</b>
3. 90 x 180	2922	<b>649,-</b>
4. 120 x 180	2922	<b>649,-</b>
5. Zaun auf Maßbreite, max. 120 x 180 <sup>1</sup>	2922	<b>749,-</b>
6. Zaun auf Maßbreite, max. 90 x 180 <sup>2</sup>	2922	<b>749,-</b>

<sup>1</sup> max. 120 x 180 cm (B x H) <sup>2</sup> max. 90 x 180 cm (B x H)



# SYSTEM KERAMIK XL Zaunfeld-Sets



- einzigartige Oberfläche
- dauerhaft gegen Umwelteinflüsse
- gefertigt aus natürlichen Rohstoffen

i 157

KERAMIK XL im Farbton Eiche kombiniert mit Zaunelement und Tor auf Maß in GLAS Texta (Textilstruktur), Klemmpfosten, Torpfosten und U-Klemmprofil in Anthrazit.

Zaunfeld-Sets bestehend aus drei 6 mm starken, hochwertigen, wetterfesten Keramikplatten in besonderen Designs. Gummidichtungen für die Montage am SYSTEM Klemmpfosten gehören zum Lieferumfang. Verunreinigungen lassen sich mit haushaltsüblichen Reinigungsmitteln entfernen. Neben den Sets erhalten Sie KERAMIK XL auch als Einzelprofil für individuelle Lösungen, Seite 75.



1  
**Eiche**  
1. 180 x 180 2931 **1.049,-**

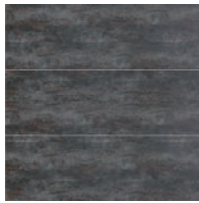

2  
**Darknight**  
2. 180 x 180 2930 **1.049,-**

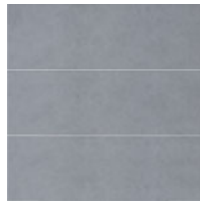

3  
**Zement**  
3. 180 x 180 2932 **1.049,-**



Abb. rechts: KERAMIK XL Darknight kombiniert mit Designgitter Puls aus Edelstahl, Klemmpfosten mit optionaler Edelstahl-Ummantelung.

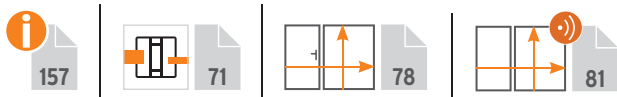





KERAMIK XL Zement in Kombination mit Designgitter Puls, Klemmpfosten Silber mit optimaler Edelstahl-Ummantelung.

## Einzigartige Designs

Das SYSTEM KERAMIK XL Element erhalten Sie auch in 27 Sonderfarben:

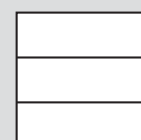
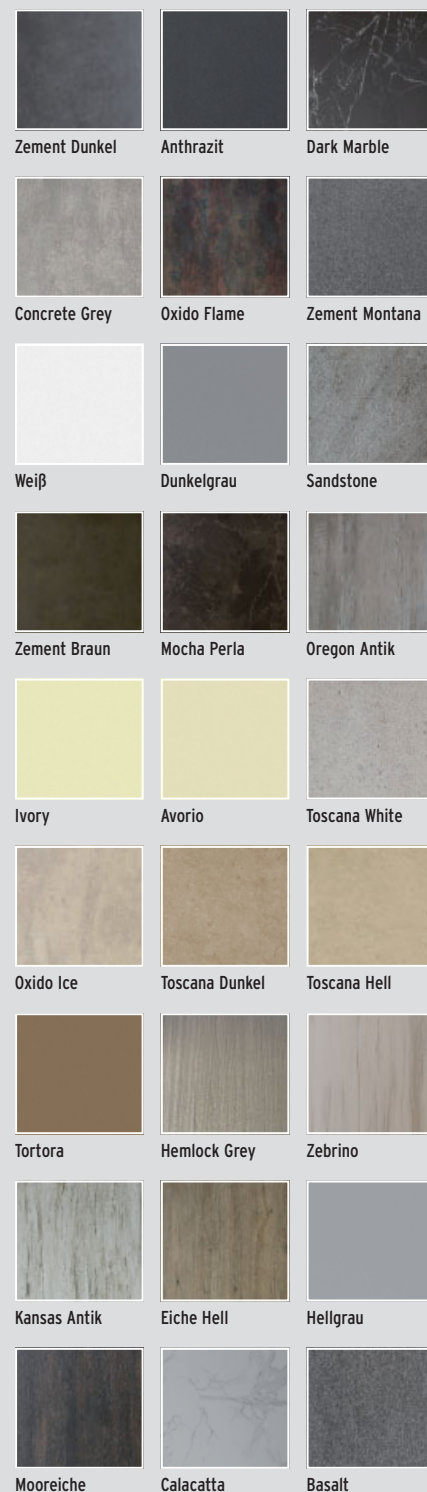

Lieferzeit für Sonderfarben  
und Maßelemente: 5-7 Wochen

### Alle Sonderfarben

180 x 180

2933 **1.899,-**



# SYSTEM BOARD Zaunfelder



BOARD Titangrau mit Designgittern Linea. Klemmpfosten im Farbton Silber.

Zaunfelder aus farbigen Aluminium-Verbundplatten (ACP) oder Corten-Stahl. Sie sind sehr stabil, wetterbeständig sowie bruch- und schlagfest. BOARD „ACP“ Elemente inklusive Dichtungsprofilen aus Gummi zur Befestigung im SYSTEM Klemmpfosten. Die Elemente können mit hartmetallbestückten Sägeblättern, am besten durch Fachleute, gekürzt werden. Die Ausführung „Rost“ ist nicht kürzbar.

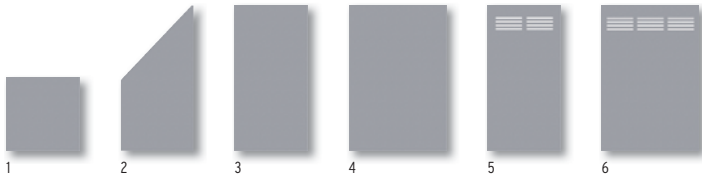

### Titangrau

1. 90 x 90	2723	<b>115,-</b>	4. 120 x 180	2720	<b>229,-</b>
2. 90 x 180/90	2722	<b>189,-</b>	5. 90 x 180 Slot-Design	2725	<b>259,-</b>
3. 90 x 180	2721	<b>169,-</b>	6. 120 x 180 Slot-Design	2724	<b>319,-</b>

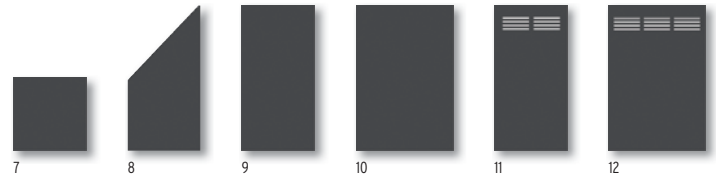

### Schiefer

7. 90 x 90	2729	<b>115,-</b>	10. 120 x 180	2726	<b>229,-</b>
8. 90 x 180/90	2728	<b>189,-</b>	11. 90 x 180 Slot-Design	2731	<b>259,-</b>
9. 90 x 180	2727	<b>169,-</b>	12. 120 x 180 Slot-Design	2730	<b>319,-</b>

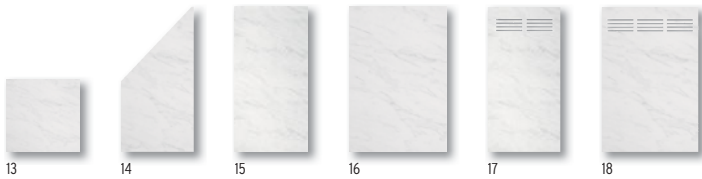

### Marmor

13. 90 x 90	2763	<b>129,-</b>	16. 120 x 180	2760	<b>299,-</b>
14. 90 x 180/90	2762	<b>259,-</b>	17. 90 x 180 Slot-Design	2765	<b>299,-</b>
15. 90 x 180	2761	<b>249,-</b>	18. 120 x 180 Slot-Design	2764	<b>359,-</b>

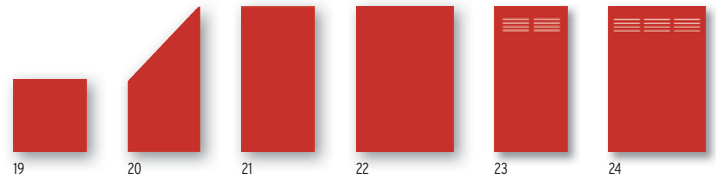

### Rot

19. 90 x 90	2735	<b>129,-</b>	22. 120 x 180	2732	<b>299,-</b>
20. 90 x 180/90	2734	<b>259,-</b>	23. 90 x 180 Slot-Design	2737	<b>299,-</b>
21. 90 x 180	2733	<b>249,-</b>	24. 120 x 180 Slot-Design	2736	<b>359,-</b>

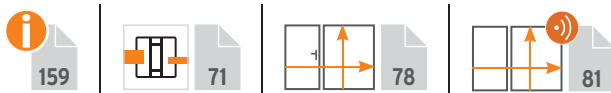





Weitere  
Informationen auf  
[traumgarten.de](http://traumgarten.de)

BOARD Schiefer mit Klemmpfosten im Farbton Silber.



## Corten-Stahl

### Vier ausgewählte BOARD Elemente erhalten Sie auch aus Corten-Stahl in der Ausführung Rost.

Auf der walzblanken Stahloberfläche (Corten-Stahl) bildet sich abhängig von Intensität und Dauer der Bewitterung die gewünschte Patina. Dieser witterungsbeständige Edelstahl konserviert die Oberfläche und schützt das Material vor Zersetzung. Bitte beachten: Durch Witterungseinflüsse lösen sich Rostpartikel von der Oberfläche und lagern sich am Boden ab!



Im Auslieferungszustand walzblanker Oberfläche



Patina nach ca. 2 Jahren Bewitterung



157

### Design-Tipp:

Veredeln Sie Ihre SYSTEM Zaunanlage mit der hochwertigen Edelstahl-Ummantelung für die Klemmpfosten, Seite 72.

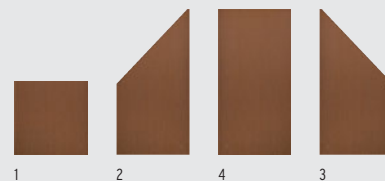

### SYSTEM BOARD Rost

1.	90 x 90		2768	<b>175,-</b>
2.	90 x 90/180	links	2767	<b>329,-</b>
3.	90 x 90/180	rechts	2770	<b>329,-</b>
4.	90 x 180		2766	<b>329,-</b>



# SYSTEM BOARD XL Zaunfeld-Sets



SYSTEM BOARD XL Sichtschutz aus Einzelprofilen in den Farben Marmor und Titangrau, Klemmpfosten Silber.

Zaunfeld-Sets bestehend aus 4 Einzelprofilen, 3 Übergangsleisten und Gummidichtungen. Material: Profile aus Aluminium-Verbundplatten (ACP) oder Stahl (Corten-Stahl), Übergangsleisten aus Aluminium. Befestigung mit SYSTEM Klemmpfosten. Die Elemente können mit hartmetallbestückten Sägeblättern, am besten durch Fachleute, gekürzt werden. Die Ausführung „Rost“ ist nicht kürzbar. Profile auch einzeln erhältlich (Seite 75).

**Farben kombinieren:** Stellen Sie sich aus vier Alu-Verbund Farben und der Ausführung Rost Ihr Wunschelement zusammen.



**Marmor**  
178 x 180 2803 **499,-**

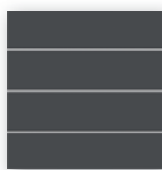

**Schiefer**  
178 x 180 2800 **499,-**

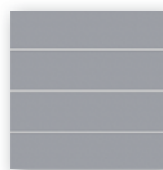

**Titangrau**  
178 x 180 2801 **499,-**



**Rot**  
178 x 180 2802 **499,-**



**Farbmix individuell**  
178 x 180 2805 **569,-**

Lieferzeit:  
4-6 Wochen

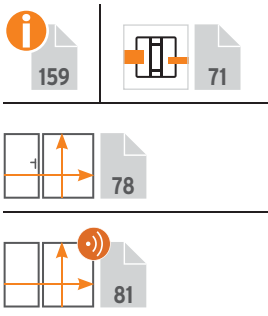

BOARD XL Marmor mit GLAS Matt, Klemmpfosten im Farbton Silber.



BOARD XL Rot, Klemmpfosten Silber.





Weitere  
Informationen auf  
[traumgarten.de](http://traumgarten.de)

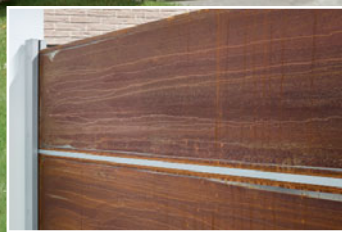

## Corten-Stahl

SYSTEM BOARD XL aus Corten-Stahl  
in der Ausführung Rost.

BOARD XL in der Ausführung Rost kombiniert mit SYSTEM GLAS Klar. Klemmpfosten im Farbton Silber.



BOARD XL im eleganten Farbton Titangrau, Klemmpfosten silberfarbig.

Auf der walzblanken Stahloberfläche (Corten-Stahl) bildet sich abhängig von Intensität und Dauer der Bewitterung die gewünschte Patina. Dieser witterungsbeständige Edelrost konserviert die Oberfläche und schützt das Material vor Zersetzung. Bitte beachten: Durch Witterungseinflüsse können sich Rostpartikel lösen und am Boden ablagern!

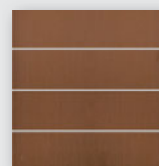

SYSTEM BOARD XL Rost

178 x 180

2804

629,-



SYSTEM BOARD XL Doppeltor-Set im Farbton Schiefer mit elektrischem Drehtorantrieb, Seite 81.



Im Auslieferungszustand  
walzblanker Oberfläche.

Patina nach ca. zwei  
Jahren Bewitterung.



# SYSTEM GLAS Zaunfelder



GLAS Texta Zaunfelder kombiniert mit SYSTEM WPC Classic in Mandel. Klemm- und Eck-Klemmpfosten im Farbton Silber.

Aus 8 mm starkem Einscheiben-Sicherheitsglas nach EN 12150, rundum polierte Kanten, erhältlich in fünf Design-Ausführungen. Das Glas-Design der Ausführungen Alpha, Beta, Matt und Texta ist im Siebdruckverfahren aufgedruckt. Die Elemente werden mit Dichtungsprofilen aus Gummi geliefert. Befestigung mit SYSTEM Klemmpfosten.



Bitte beachten: Sicherheitsglas kann nicht gekürzt werden!



## GLAS Texta

Sichtseite glatt, schwach durchsichtig, Rückseite satiniert<sup>1</sup>, Textilstruktur

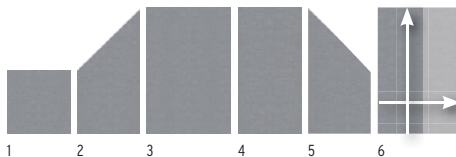

1.	90 x 90	2796	<b>155,-</b>
2.	90 x 90/180 links	2798	<b>239,-</b>
3.	120 x 180	2794	<b>269,-</b>
4.	90 x 180	2795	<b>219,-</b>
5.	90 x 180/90 rechts	2797	<b>239,-</b>
6.	Zaun auf Maß B: 60-120, H: 60-180	2474	<b>359,-</b>

## GLAS Alpha

Sichtseite glatt, Rückseite satiniert<sup>1</sup>, mit vier durchsichtigen Streifen

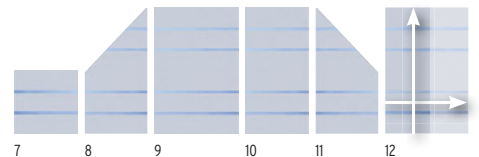

7.	90 x 90	2307	<b>155,-</b>
8.	90 x 90/180 links	2326	<b>239,-</b>
9.	120 x 180	2304	<b>269,-</b>
10.	90 x 180	2305	<b>219,-</b>
11.	90 x 180/90 rechts	2306	<b>239,-</b>
12.	Zaun auf Maß B: 60-120, H: 60-180	2474	<b>359,-</b>

<sup>1</sup> Je nach Lichteinfall und Betrachtungswinkel sind produktionsbedingt u. U. leichte Streifen bei der aufgedruckten Satinierung erkennbar.

GLAS im Design Texta aus getöntem Glas mit Textilstruktur. Je nach Lichteinfall und Betrachtungswinkel kommt es zu interessanten optischen Farbvarianten.



GLAS Alpha Zaunfelder SYSTEM RHOMBUS Lärche.



GLAS Beta Zaunfelder mit Klemmpfosten in Weiß.





GLAS Matt Zaunfelder und Tor auf Maß mit Klemmpfosten und Torpfosten in Anthrazit.



Weitere  
Informationen auf  
traumgarten.de

Elemente auf Maß



Online-Planer  
www.traumgarten.de

Lieferzeit für Maßelemente: 5-8 Wochen



GLAS Beta mit RHOMBUS. Klemmpfosten in Anthrazit.



### GLAS Beta

Sichtseite glatt, Rückseite satiniert<sup>1</sup>, mit ansteigend hohen, durchsichtigen Streifen

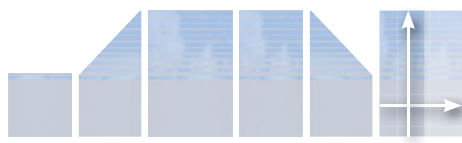

13.	90 x 90	2311	<b>155,-</b>
14.	90 x 90/180 links	2327	<b>239,-</b>
15.	120 x 180	2308	<b>269,-</b>
16.	90 x 180	2309	<b>219,-</b>
17.	90 x 180/90 rechts	2310	<b>239,-</b>
18.	Zaun auf Maß B: 60-120, H: 60-180	2474	<b>359,-</b>

### GLAS Matt

Sichtseite glatt, Rückseite vollflächig satiniert<sup>1</sup>

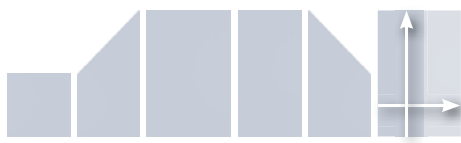

19.	90 x 90	2337	<b>155,-</b>
20.	90 x 90/180 links	2339	<b>239,-</b>
21.	120 x 180	2335	<b>269,-</b>
22.	90 x 180	2336	<b>219,-</b>
23.	90 x 180/90 rechts	2338	<b>239,-</b>
24.	Zaun auf Maß B: 60-120, H: 60-180	2474	<b>359,-</b>

### GLAS Klar

Sicht- und Rückseite glatt, durchsichtig



25.	90 x 90	2303	<b>99,90</b>
26.	90 x 90/180 links	2302	<b>165,-</b>
27.	120 x 180	2300	<b>189,-</b>
28.	90 x 180	2301	<b>139,-</b>
29.	90 x 180/90 rechts	2302	<b>165,-</b>
30.	Zaun auf Maß B: 60-120, H: 180	2473	<b>279,-</b>

<sup>1</sup> Je nach Lichteinfall und Betrachtungswinkel sind produktionsbedingt u. U. leichte Streifen bei der aufgedruckten Satinierung erkennbar.



GLAS Matt Elemente kombiniert mit Zaunfeldern aus Einzelprofilen der Serie WPC PLATINUM im Farbton Grau, Seite 52.

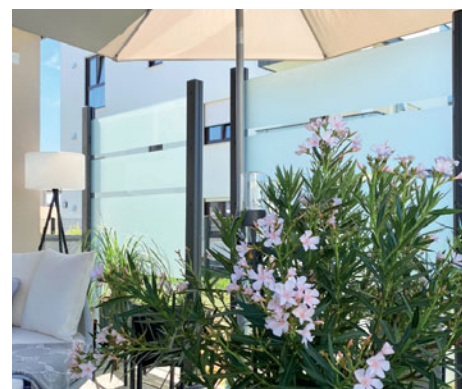

GLAS Alpha Elemente am Klemmpfosten in Anthrazit.



# SYSTEM Pfosten BASIC



3D-Zaunplaner  
Aufbau-Video  
Montageanleitung

SYSTEM ALU Plus Selbstbau-Elemente in Silber/Anthrazit mit Pfosten und Eckpfosten BASIC im Farbton Silber.



Basispfosten für die Montage von SYSTEM Steckzäunen. Die Profile bzw. die Elemente werden in den Pfosten gesteckt.

**Einsatz:** Für Zaunanlagen bestehend aus reinen SYSTEM WPC, ALU, RHOMBUS, FLOW oder Thermoholz-Zaunfeldern sowie für Kombinationen untereinander.

Material: Aluminium, pulverbeschichtet in Anthrazit, Silber oder Weiß, inkl. Kapfen.



Für Kombinationen mit SYSTEM GLAS und BOARD Zaunfeldern den Klemmpfosten einsetzen!

## Pfosten BASIC

7,3 x 6,6 cm, inkl. Endprofil und Pfostenkappen

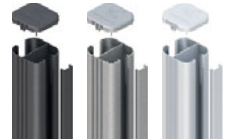

### zum Aufschrauben

Anthrazit	Länge: 105	2358	<b>64,90</b>
Anthrazit	Länge: 192,5	2144	<b>79,90</b>
Silber	Länge: 105	2361	<b>64,90</b>
Silber	Länge: 192,5	2248	<b>79,90</b>
Weiß	Länge: 105	4830	<b>64,90</b>
Weiß	Länge: 192,5	4831	<b>79,90</b>

### zum Einbetonieren

Anthrazit	Länge: 150	2359	<b>49,90</b>
Anthrazit	Länge: 240	2145	<b>59,90</b>
Anthrazit	Länge: 298	2360	<b>79,90</b>
Silber	Länge: 150	2362	<b>49,90</b>
Silber	Länge: 240	2247	<b>59,90</b>
Silber	Länge: 298	2363	<b>79,90</b>
Weiß	Länge: 150	4832	<b>49,90</b>
Weiß	Länge: 240	4833	<b>59,90</b>
Weiß	Länge: 298	4834	<b>79,90</b>

Pfosten zum Aufschrauben inkl. Pfostenträger, Bodenabstandshaltern und Pfostenfussabdeckung.



## Eckpfosten BASIC

7,2 x 6,6 cm, inkl. Pfostenkappen, für Winkel von 90° bis 180° einstellbar. Bitte beachten: Die Montage der SYSTEM Designgitter am Eckpfosten ist nicht möglich.



### zum Aufschrauben

Anthrazit	Länge: 105	2334	<b>64,90</b>
Anthrazit	Länge: 192,5	2107	<b>89,90</b>
Silber	Länge: 105	2367	<b>64,90</b>
Silber	Länge: 192,5	2249	<b>89,90</b>
Weiß	Länge: 105	4835	<b>64,90</b>
Weiß	Länge: 192,5	4836	<b>89,90</b>

### zum Einbetonieren

Anthrazit	Länge: 150	2365	<b>59,90</b>
Anthrazit	Länge: 240	2140	<b>89,90</b>
Anthrazit	Länge: 298	2366	<b>109,-</b>
Silber	Länge: 150	2368	<b>59,90</b>
Silber	Länge: 240	2250	<b>89,90</b>
Silber	Länge: 298	2369	<b>109,-</b>
Weiß	Länge: 150	4837	<b>59,90</b>
Weiß	Länge: 240	4838	<b>89,90</b>
Weiß	Länge: 298	4839	<b>109,-</b>

Pfosten zum Aufschrauben inkl. Pfostenträger, Bodenabstandshaltern und Pfostenfussabdeckung.



# SYSTEM Klemmpfosten



3D-Zaunplaner  
Aufbau-Video  
Montageanleitung

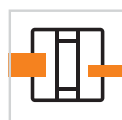

Universalpfosten für die Montage von SYSTEM Zaunfeldern. Die Profile bzw. die Elemente werden im Pfosten eingeklemmt. Bestellen Sie bei Bedarf die Edelstahlummantelung in Ihrer Wunsch RAL-Farbe direkt mit.

**Einsatz:** Klemmpfosten für Zaunanlagen bestehend aus reinen SYSTEM GLAS oder BOARD Zaunfeldern sowie für Kombinationen mit SYSTEM WPC, ALU, FLOW und HOLZ THERMO MASSIV Zaunfeldern.

Material: Aluminium, pulverbeschichtet in Anthrazit, Silber oder Weiß, inkl. Kappen und Bodenabstandshaltern.



Der Klemmpfosten benötigt immer den separaten Träger SYSTEM - zum Aufschrauben oder Einbetonieren.

Die Klemmpfosten werden ohne Dichtungen geliefert.



## Klemmpfosten

7,7 x 7,4-8,4 cm, inkl. Endprofil und Pfostenkappen

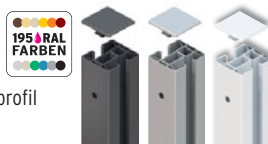

Farbe	Länge	Artikelnummer	Preis
Anthrazit	Länge: 105	2340	<b>84,90</b>
Anthrazit	Länge: 192,5	2341	<b>119,-</b>
Anthrazit	Länge: 233 <sup>1</sup>	2788	<b>139,-</b>
Silber	Länge: 105	2312	<b>84,90</b>
Silber	Länge: 192,5	2313	<b>119,-</b>
Silber	Länge: 233 <sup>1</sup>	2789	<b>139,-</b>
Weiß	Länge: 105	4600	<b>84,90</b>
Weiß	Länge: 192,5	4601	<b>119,-</b>
Weiß	Länge: 233 <sup>1</sup>	4602	<b>139,-</b>

<sup>1</sup> Als Problemlöser, z. B. bei Hanglagen oder stufigen Zaunanlagen. Bauseits auf die notwendige Länge kürzen da die Originallänge nicht statisch tragfähig ist! Maximale Zaunfeldhöhe 180 cm.

## Eck-Klemmpfosten

7,6 x 7,6 cm, inkl. Pfostenkappen, für 90° Eck-Lösungen



Farbe	Länge	Artikelnummer	Preis
Anthrazit	Länge: 105	2350	<b>119,-</b>
Anthrazit	Länge: 192,5	2342	<b>179,-</b>
Silber	Länge: 105	2349	<b>119,-</b>
Silber	Länge: 192,5	2315	<b>179,-</b>
Weiß	Länge: 105	4603	<b>119,-</b>
Weiß	Länge: 192,5	4604	<b>179,-</b>

Bitte beachten: Die Montage der SYSTEM Designgitter am Eck-Klemmpfosten ist nicht möglich.

## Träger SYSTEM

verzinkter Stahl, für Klemm- und Eck-Klemmpfosten

Montageart	Artikelnummer	Preis
zum Aufschrauben	2316	<b>29,95</b>
zum Einbetonieren	2314	<b>29,95</b>

Der Klemm-/Eck-Klemmpfosten benötigt immer den separaten Träger SYSTEM.



**Besonders stabil!**

Bitte beachten Sie auch unser Angebot zur stabilen und sicheren Pfosten-Montage, Seite 72.



# SYSTEM Pfostenzubehör



## Design-Tipp:

Edelstahl-Verkleidung für SYSTEM Klemmpfosten.

Hochwertige  
Edelstahl-Ummantelung für  
Klemmpfosten, Eck-Klemmpfosten  
und Träger SYSTEM

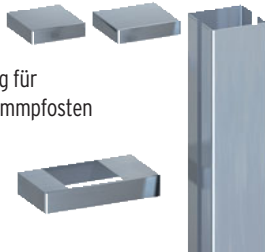

### Edelstahl-Ummantelung

Pfosten-Ummantelungs-Sets <sup>1</sup>		
Länge: 105	1368	<b>74,90</b>
Länge: 193	1366	<b>99,90</b>
Eckpfosten-Ummantelungs-Set <sup>1</sup>		
Länge: 193	1367	<b>99,90</b>
Träger-Abdeckung	1369	<b>24,95</b>

<sup>1</sup> Set = Abdeckung für Pfosten, Kappe und Träger. Optional: nur Träger-Abdeckung (Art. 1369).



## Montagezubehör



### Träger SYSTEM WPC

Stahl, verzinkt (für 240/298 cm lange Pfosten BASIC als Höhenausgleich bei Hang-Installationen), zum Aufschrauben auf ein Betonfundament, ohne Pfostenfußabdeckung

2141 **23,95**

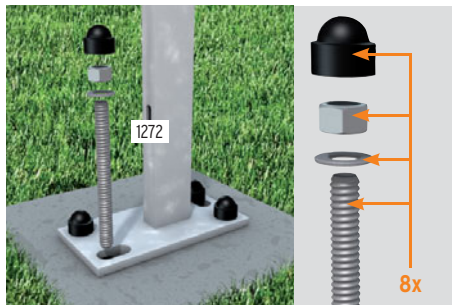

### Verbundanker-Set

Acht Gewindestangen, Muttern, U-Scheiben, Abdeckkappen und Montagemörtel, für zwei Pfosten zum Aufschrauben

1272 **39,95**

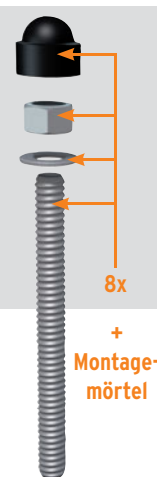

8x  
+  
Montage-  
mörtel



### Montageadapter für Aufschraubanker

160x160x160 mm, Stahl, verzinkt, Stärke: 10 mm, inkl. vier Schrauben 10 x 20 mm mit Abdeckkappen und U-Scheiben

2007 **31,95**

### Eck-Montageadapter (für Eckpfosten)

180x160 mm, Stahl, verzinkt, Stärke: 10 mm, inkl. 4 Schrauben 10 x 20 mm mit Abdeckkappen und U-Scheiben

0603 **27,95**



## Zusatzsicherung – passend für alle TraumGarten Pfosten

SYSTEM Zaunanlagen, die nicht über Eck oder an einer Hauswand befestigt und Stürmen ausgesetzt sind, sollten zusätzlich zur serieneigenen Befestigung gegen extreme Windlasten und Sturmböen mit Windankern Plus oder Sturmankern gesichert werden. Verschraubungen am Pfosten sind im Lieferumfang enthalten. Verbundanker-Set zur Bodenbefestigung, Artikel 1272 (Seite 72).



### 1. Windanker Plus 47 x 30 x 5

Anthrazit	2897	<b>31,95</b>
Silber	2896	<b>31,95</b>
Weiß (Grundfarbton für Sonderfarbe)	2893	<b>31,95</b>



Sturmanker sind ab einer Pfostenhöhe von 120 cm einsetzbar.

### 2. Sturmanker 117 x 55 x 5

Anthrazit	2899	<b>46,90</b>
Silber	2898	<b>46,90</b>
Weiß (Grundfarbton für Sonderfarbe)	2894	<b>46,90</b>



## Montageprofile für Klemm- und Steckzaun-Elemente

### U-Montageprofil

Für die direkte Montage von Steckzaun-Elementen (WPC, ALU) am Torpfosten, Carports, Hauswänden etc., **spart einen Pfosten**, 4 x 3,5 cm, Aluminium, inkl. Kappen, Bodenabstandshaltern



Anthrazit	Länge: 105	2414	<b>18,95</b>
Anthrazit	Länge: 192	2415	<b>31,95</b>
Anthrazit	Länge: 238	2416	<b>38,95</b>
Silber	Länge: 105	2417	<b>18,95</b>
Silber	Länge: 192	2418	<b>31,95</b>
Silber	Länge: 238	2419	<b>38,95</b>



### U-Klemmprofil

Für die direkte Montage von Klemmzaun-Elementen (GLAS, BOARD, Keramik) am Torpfosten, Carports, Hauswänden etc., **spart einen Pfosten**, 4 x 4 cm, Aluminium, inkl. Kappen, Bodenabstandshaltern



Anthrazit	Länge: 105	2778	<b>52,90</b>
Anthrazit	Länge: 192	2777	<b>82,90</b>
Silber	Länge: 105	2779	<b>52,90</b>
Silber	Länge: 192	2776	<b>82,90</b>
Weiß	Länge: 105	4605	<b>52,90</b>
Weiß	Länge: 192	4606	<b>82,90</b>





# SYSTEM Einzelprofile für individuelle Zaun-Lösungen

Mit SYSTEM RHOMBUS, ALU, WPC oder Thermoholz-Einzelprofilen bauen Sie Zäune auf Wunschmaß! Die Höhe variieren Sie durch die Profil-Anzahl, die Breite durch Kappen der Profile. Auch ein Mix aus unterschiedlichen Farben ist möglich.

Zaunfeld-Sets und Einzelprofile nicht mischen, da es zu Farbunterschieden kommen kann.



## SYSTEM RHOMBUS Einzelprofile

Serie: Seiten 46-47

Wählen Sie zwischen den 2er-Sets in 179 cm Länge oder der Verpackungseinheit (VPE) mit 40 Stück in 400 cm Länge.

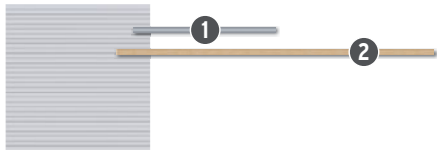

### 1. 6 x 2, Länge: 179, 2er-Set

Anthrazit	2962	<b>26,95</b>
Silber	2961	<b>26,95</b>
Weiß	2960	<b>26,95</b>
Lärche <sup>1</sup>	2963	<b>32,95</b>
Bambus <sup>1</sup>	2941	<b>32,95</b>
Vintage Oak <sup>1</sup>	2959	<b>32,95</b>

Preise pro Set!

### 2. 6 x 2, Länge: 400, VPE 40 Stück

Anthrazit	2665	<b>21,95</b>
Silber	2666	<b>21,95</b>
Weiß	2954	<b>21,95</b>
Lärche <sup>1</sup>	2948	<b>25,95</b>
Bambus <sup>1</sup>	2940	<b>25,95</b>
Vintage Oak <sup>1</sup>	2958	<b>25,95</b>

Preise pro Einzelprofil!

Bzgl. zusätzlicher Profilträger und Einbauhöhen sprechen Sie Ihren Fachhandelspartner an.

Profilträger, 12er-Set	2649	<b>37,95</b>
Profilträger, 6er-Set	3899	<b>19,95</b>

Preise pro Set!



<sup>1</sup> Farben entsprechen dem Grundfarbton, jedoch einfarbig!

## SYSTEM ALU XL Einzelprofile

Serie: Seiten 42-43



### 30 x 2, Länge: 178,5

Anthrazit	3924	<b>82,90</b>
Silber	3925	<b>82,90</b>
Weiß (Grundfarbton für Sonderfarbe)	3926	<b>82,90</b>
Lärche (Naturoptik)	3927	<b>92,90</b>
Bambus (Naturoptik)	3929	<b>92,90</b>
Vintage Oak (Naturoptik)	3928	<b>92,90</b>



### 30 x 2, Länge: 238

Anthrazit	3930	<b>109,-</b>
Silber	3931	<b>109,-</b>
Weiß (Grundfarbton für Sonderfarbe)	3932	<b>109,-</b>
Lärche (Naturoptik)	3933	<b>125,-</b>
Bambus (Naturoptik)	3935	<b>125,-</b>
Vintage Oak (Naturoptik)	3934	<b>125,-</b>

## SYSTEM ALU PLUS Einzelprofile

Serie: Seiten 44-45



### 15 x 2, Länge: 178,5

Anthrazit	3906	<b>44,90</b>
Silber	3907	<b>44,90</b>
Weiß (Grundfarbton für Sonderfarbe)	3908	<b>44,90</b>
Lärche (Naturoptik)	3909	<b>49,90</b>
Bambus (Naturoptik)	3911	<b>49,90</b>
Vintage Oak (Naturoptik)	3910	<b>49,90</b>



### 15 x 2, Länge: 238

Anthrazit	3912	<b>58,90</b>
Silber	3913	<b>58,90</b>
Weiß (Grundfarbton für Sonderfarbe)	3914	<b>58,90</b>
Lärche (Naturoptik)	3915	<b>64,90</b>
Bambus (Naturoptik)	3917	<b>64,90</b>
Vintage Oak (Naturoptik)	3916	<b>64,90</b>

Bei Selbstbau-Elementen die Profil-Abschlussleisten nicht vergessen.



## Profil-Abschlussleisten für SYSTEM ALU



### Startleiste, Länge: 179

Anthrazit	2273	<b>19,95</b>
Silber	2275	<b>19,95</b>
Weiß	3944	<b>19,95</b>
Lärche <sup>1</sup>	3945	<b>19,95</b>
Bambus <sup>1</sup>	3947	<b>19,95</b>
Vintage Oak <sup>1</sup>	3946	<b>19,95</b>

### Endleiste, Länge: 174

Anthrazit	2272	<b>19,95</b>
Silber	2274	<b>19,95</b>
Weiß	3936	<b>19,95</b>
Lärche <sup>1</sup>	3937	<b>19,95</b>
Bambus <sup>1</sup>	3939	<b>19,95</b>
Vintage Oak <sup>1</sup>	3938	<b>19,95</b>

### Startleiste, Länge: 238

Anthrazit	4408	<b>24,95</b>
Silber	4409	<b>24,95</b>
Weiß	3948	<b>24,95</b>
Lärche <sup>1</sup>	3949	<b>24,95</b>
Bambus <sup>1</sup>	3951	<b>24,95</b>
Vintage Oak <sup>1</sup>	3950	<b>24,95</b>

### Endleiste, Länge: 233

Anthrazit	2276	<b>26,95</b>
Silber	2277	<b>26,95</b>
Weiß	3940	<b>26,95</b>
Lärche <sup>1</sup>	3941	<b>26,95</b>
Bambus <sup>1</sup>	3943	<b>26,95</b>
Vintage Oak <sup>1</sup>	3942	<b>26,95</b>

Montage der 238 cm breiten Profile nur mit Pfosten BASIC zum Einbetonieren in Windlastzone 1 und 2. Bitte berücksichtigen Sie weitergehende Informationen in der Montageanleitung.



## SYSTEM WPC Einzelprofile

Serie: Seiten 51-55

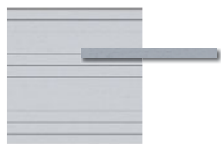

### SYSTEM WPC CLASSIC

15 x 2, Länge: 178,3		
Anthrazit	2149	<b>21,95</b>
Grau	2582	<b>21,95</b>
Mandel	2148	<b>24,95</b>
Sand	2176	<b>24,95</b>

### SYSTEM WPC PLATINUM

15 x 2, Länge: 178,3		
Braun	2617	<b>27,95</b>
Grau	2613	<b>27,95</b>
Anthrazit	3703	<b>27,95</b>

### SYSTEM WPC XL

30 x 2, Länge: 178,3		
Anthrazit	2597	<b>43,90</b>
Grau	2593	<b>43,90</b>
Mandel	3748	<b>43,90</b>
Sand	3743	<b>43,90</b>

### SYSTEM WPC PLATINUM XL

30 x 2, Länge: 178,3		
Braun	2637	<b>49,90</b>
Grau	2633	<b>49,90</b>
Anthrazit	3708	<b>49,90</b>

### SYSTEM NEO PLATINUM

15 x 2, Länge: 178,3		
Anthrazit	3718	<b>27,95</b>
Teak-Braun	3723	<b>27,95</b>
Taupe-Grau	3728	<b>27,95</b>
Lärche	3733	<b>27,95</b>

## Profil-Abschlussleisten für SYSTEM WPC

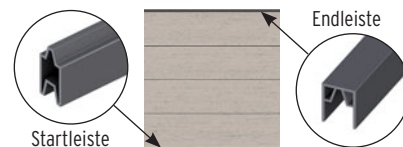

Startleiste, Länge: 179		Endleiste, Länge: 174	
Anthrazit	2273 <b>19,95</b>	Anthrazit	2272 <b>19,95</b>
Silber	2275 <b>19,95</b>	Silber	2274 <b>19,95</b>



## SYSTEM RHOMBUS THERMO-HOLZ Einzelprofil

Serie: Seite 48



10 x 2, Länge: 178		
	3809	<b>14,95</b>

## SYSTEM NEO THERMO-HOLZ Einzelprofil

Serie: Seite 50



10 x 2, Länge: 178		
	3804	<b>14,95</b>

## SYSTEM THERMO-HOLZ MASSIV Einzelprofil

Serie: Seite 49



14 x 2, Länge: 178		
	3783	<b>18,95</b>



## SYSTEM KERAMIK XL Einzelprofile

Serie: Seiten 62-63



Eiche		
179 x 60	2935	<b>369,-</b>



Darknight		
179 x 60	2934	<b>369,-</b>



Zement		
179 x 60	2936	<b>369,-</b>



Die KERAMIK XL und BOARD XL Elemente können mit hartmetallbestückten Sägeblättern, am besten durch Fachleute, gekürzt werden. Die Ausführung „Rost“ der BOARD XL Elemente ist nicht kürzbar.

## SYSTEM BOARD XL Einzelprofile

Serie: Seiten 66-67



Marmor		
179 x 45	2809	<b>125,-</b>



Schiefer		
179 x 45	2806	<b>126,-</b>



Titangrau		
179 x 45	2807	<b>125,-</b>



Rot		
179 x 45	2808	<b>125,-</b>



Rost		
179 x 45	2810	<b>165,-</b>



alle Farben		
1. Abschlussprofil	4475	<b>12,95</b>
2. Übergangprofil	2811	<b>12,95</b>





# Standardtore



3D-Zaunplaner  
Aufbau-Video  
Montageanleitung

Standardtore mit beschichtetem Metallrahmen, inkl. Beschlagsatz<sup>1</sup> und Einsteckschloss

SYSTEM THERMO-HOLZ MASSIV mit Torpfosten und Klemmpfosten im Farbton Anthrazit.



Standardtore bestehen aus einem umlaufenden Metallrahmen und einer Füllung bzw. Beplankung aus WPC-, ALU- oder Thermoholz-Profilen. Wir empfehlen zur Befestigung die stabilen Metalltorpfosten-Sets, Seite 85.

## Torinformation: DIN links / DIN rechts

Das Tor öffnet zur Seite der **Toraufhängung**.

### DIN links

- 1 Toraufhängung außen
- 2 Toraufhängung innen

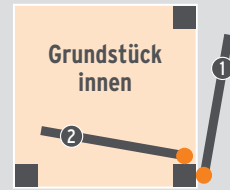

### DIN rechts

- 3 Toraufhängung außen
- 4 Toraufhängung innen

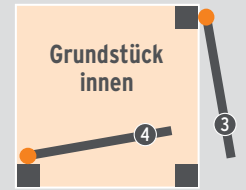

## SYSTEM ALU XL

Serie: Seiten 42-43



1. Anthrazit	Rahmen Anthrazit	4. Lärche	Rahmen Anthrazit
98 x 180	DIN li./re. 3984	98 x 180	DIN li./re. 3987
<b>799,-</b>		<b>829,-</b>	
2. Silber	Rahmen Silber	5. Vintage Oak	Rahmen Anthrazit
98 x 180	DIN li./re. 3985	98 x 180	DIN li./re. 3988
<b>799,-</b>		<b>829,-</b>	
3. Weiß	Rahmen Weiß	6. Bambus	Rahmen Anthrazit
98 x 180	DIN li./re. 3986	98 x 180	DIN li./re. 3989
<b>799,-</b>		<b>829,-</b>	

## SYSTEM ALU PLUS

Serie: Seiten 44-45



1. Anthrazit	Rahmen Anthrazit	4. Lärche	Rahmen Anthrazit
98 x 180	DIN li./re. 3978	98 x 180	DIN li./re. 3981
<b>799,-</b>		<b>829,-</b>	
2. Silber	Rahmen Silber	5. Vintage Oak	Rahmen Anthrazit
98 x 180	DIN li./re. 3979	98 x 180	DIN li./re. 3982
<b>799,-</b>		<b>829,-</b>	
3. Weiß	Rahmen Weiß	6. Bambus	Rahmen Anthrazit
98 x 180	DIN li./re. 3980	98 x 180	DIN li./re. 3983
<b>799,-</b>		<b>829,-</b>	

## SYSTEM RHOMBUS

Serie: Seite 46-47, 104-105



alle Farben	Rahmenfarbe *
98 x 180	DIN li./re. 2966
<b>899,-</b>	
98 x 90	DIN li./re. 2854
<b>599,-</b>	

\* Wählen Sie zwischen Anthrazit, Silber, Weiß

## SYSTEM RHOMBUS THERMO-HOLZ

Serie: Seite 48

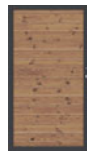

1. Natur	Rahmen Anthrazit
98 x 180	DIN li./re. 3808
<b>649,-</b>	

## SYSTEM THERMO-HOLZ MASSIV

Serie: Seite 49



1. Natur	Rahmen Anthrazit
98 x 180	DIN li./re. 3782
<b>649,-</b>	

## SYSTEM NEO THERMO-HOLZ

Serie: Seite 50

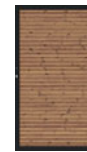

1. Natur	Rahmen Anthrazit
98 x 180	DIN li./re. 3803
<b>649,-</b>	

<sup>1</sup> Der Beschlagsatz besteht aus den Anschlagbändern, dem Schließblech, dem Anschlagwinkel und den hierfür notwendigen Befestigungsmaterialien, zzgl. Drückergarnitur und Schließzylinder.



## SYSTEM NEO PLATINUM

Serie: Seite 51

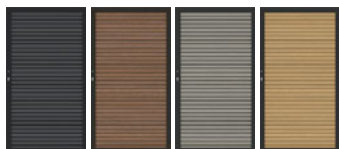

<b>1. Anthrazit</b>	Rahmen Anthrazit
98 x 180	DIN li./re. 3717 <b>699,-</b>
<b>2. Braun</b>	Rahmen Anthrazit
98 x 180	DIN li./re. 3722 <b>699,-</b>
<b>3. Taupe-Grau</b>	Rahmen Anthrazit
98 x 180	DIN li./re. 3727 <b>699,-</b>
<b>4. Lärche</b>	Rahmen Anthrazit
98 x 180	DIN li./re. 3732 <b>699,-</b>

## SYSTEM WPC PLATINUM

Serie: Seite 52



<b>1. Grau</b>	Rahmen Silber
98 x 180	DIN li./re. 2611 <b>699,-</b>
<b>2. Braun</b>	Rahmen Anthrazit
98 x 180	DIN li./re. 2615 <b>699,-</b>
<b>3. Anthrazit</b>	Rahmen Anthrazit
98 x 180	DIN li./re. 3702 <b>699,-</b>

## SYSTEM WPC PLATINUM XL

Serie: Seite 53



<b>1. Grau</b>	Rahmen Silber
98 x 180	DIN li./re. 2631 <b>699,-</b>
<b>2. Braun</b>	Rahmen Anthrazit
98 x 180	DIN li./re. 2635 <b>699,-</b>
<b>3. Anthrazit</b>	Rahmen Anthrazit
98 x 180	DIN li./re. 3707 <b>699,-</b>

## SYSTEM WPC XL

Serie: Seite 55

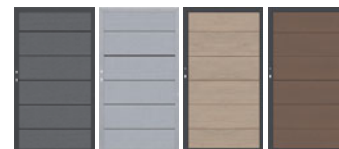

<b>1. Anthrazit</b>	Rahmen Anthrazit
98 x 180	DIN li./re. 2595 <b>649,-</b>
<b>2. Grau</b>	Rahmen Silber
98 x 180	DIN li./re. 2591 <b>649,-</b>
<b>3. Sand</b>	Rahmen Anthrazit
98 x 180	DIN li./re. 3742 <b>649,-</b>
<b>4. Mandel</b>	Rahmen Anthrazit
98 x 180	DIN li./re. 3747 <b>649,-</b>

## SYSTEM WPC CLASSIC

Die WPC CLASSIC Tore weisen aufgrund unterschiedlicher Profildesigns zwei unterschiedliche Sichtseiten auf.

Serie: Seite 54



<b>1. Anthrazit</b>	Rahmen Silber
98 x 180	DIN links 2137 <b>649,-</b>
	DIN rechts 2281 <b>649,-</b>
<b>2. Anthrazit</b>	Rahmen Anthrazit
98 x 180	DIN links 2570 <b>649,-</b>
	DIN rechts 2571 <b>649,-</b>



<b>3. Grau</b>	Rahmen Silber
98 x 180	DIN links 2578 <b>649,-</b>
	DIN rechts 2579 <b>649,-</b>
<b>4. Grau</b>	Rahmen Anthrazit
98 x 180	DIN links 2580 <b>649,-</b>
	DIN rechts 2581 <b>649,-</b>

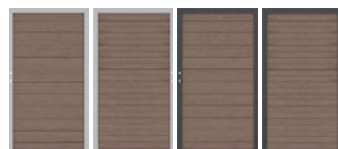

<b>5. Mandel</b>	Rahmen Silber
98 x 180	DIN links 2138 <b>649,-</b>
	DIN rechts 2282 <b>649,-</b>
<b>6. Mandel</b>	Rahmen Anthrazit
98 x 180	DIN links 2572 <b>649,-</b>
	DIN rechts 2573 <b>649,-</b>

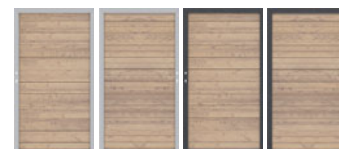

<b>7. Sand</b>	Rahmen Silber
98 x 180	DIN links 2139 <b>649,-</b>
	DIN rechts 2283 <b>649,-</b>
<b>8. Sand</b>	Rahmen Anthrazit
98 x 180	DIN links 2574 <b>649,-</b>
	DIN rechts 2575 <b>649,-</b>

## JUMBO WPC

Serie: Seite 86

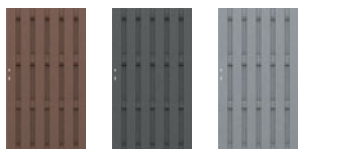

<b>1. Braun</b>	
98 x 180	DIN li./re. 1287 <b>499,-</b>
<b>2. Anthrazit</b>	
98 x 180	DIN li./re. 2088 <b>499,-</b>
<b>3. Grau</b>	
98 x 180	DIN li./re. 2213 <b>499,-</b>

JUMBO WPC/Alu-Design Tore inkl. Aluminium-Aufsatzleiste

## JUMBO WPC Alu-Design

Serie: Seite 87

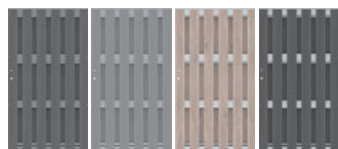

<b>1. Anthrazit/Alu Anthrazit</b>	
98 x 180	DIN li./re. 2088 <b>499,-</b>
<b>2. Grau/Alu Grau</b>	
98 x 180	DIN li./re. 2213 <b>499,-</b>
<b>3. Sand/Alu</b>	
98 x 180	DIN li./re. 2497 <b>569,-</b>
<b>4. Anthrazit/Alu</b>	
98 x 180	DIN li./re. 2567 <b>569,-</b>

## DESIGN WPC ALU

Serie: Seite 88



<b>1. Sand</b>	Rahmen Silber
98 x 180	DIN li./re. 2442 <b>619,-</b>
<b>2. Anthrazit</b>	Rahmen Silber
98 x 180	DIN li./re. 2271 <b>619,-</b>
<b>3. Anthrazit</b>	Rahmen Anthrazit
98 x 180	DIN li./re. 3766 <b>619,-</b>

## SQUADRA

Serie: Seite 89



<b>1. Silber</b>	Rahmen Silber
98 x 180	DIN links 2554 <b>699,-</b>
	DIN rechts 2555 <b>699,-</b>
<b>2. Anthrazit</b>	Rahmen Anthrazit
98 x 180	DIN links 2552 <b>699,-</b>
	DIN rechts 2553 <b>699,-</b>

SQUADRA Tore ohne umlaufenden Metallrahmen

## SQUADRA

Serie: Seite 107



<b>1. Anthrazit</b>	
98 x 90	DIN links 4590 <b>599,-</b>
	DIN rechts 4591 <b>599,-</b>
<b>2. Silber</b>	
98 x 90	DIN links 4592 <b>599,-</b>
	DIN rechts 4593 <b>599,-</b>
<b>3. Anthrazit</b>	
310 x 90	4594 <b>1.599,-</b>
<b>4. Silber</b>	
310 x 90	4595 <b>1.599,-</b>

SQUADRA Tore ohne umlaufenden Metallrahmen

## RAJA WPC

Serie: Seite 108



<b>1. Anthrazit</b>	
101,5 x 85	DIN li./re. 2111 <b>169,-</b>
<b>2. Braun</b>	
101,5 x 85	DIN li./re. 2629 <b>169,-</b>
<b>Beschlagsatz für RAJA WPC Tor</b>	
inkl. Kloben, Bänder, Falle	2346 <b>155,-</b>

## RAJA WPC ALU XL

Serie: Seite 109



<b>Anthrazit</b>	Rahmen Silber
98 x 95	DIN links 0665 <b>449,-</b>
	DIN rechts 0635 <b>449,-</b>



# Einzel- und Doppeltore auf Maß



 3D-Zaunplaner  
 Aufbau-Video  
 Montageanleitung

SYSTEM ALU XL Vintage Oak, Doppeltor auf Maß und Standardtor DIN rechts, Rahmenfarbe Anthrazit. Torpfosten und U-Montageprofil in Anthrazit.

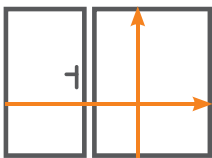

Die konfigurierbaren Tore bestehen aus einem **Edelstahlrahmen** bzw. **Alu-Standardrahmen\*** mit einer Füllung bzw. Bepunktung aus Verbundwerkstoffen wie WPC, ACP, Keramik, Glas, Aluminium oder Thermoholz.

Der Edelstahlrahmen und der eloxierte Aluminiumrahmen (nur bei SYSTEM-Toren) sind zusätzlich in den Farben Anthrazit, Silber oder Weiß pulverbeschichtet. Abhängig von der Zaunserie können Sie den Rahmen und auch die Füllung Ihres SYSTEM Tores in einem RAL-Sonderfarbton bestellen.

**Lieferzeit für Maßtore ca. 5-8 Wochen.**

## SYSTEM THERMO-HOLZ MASSIV, NEO THERMO-HOLZ, RHOMBUS THERMO-HOLZ

Serie: Seiten 48-50



1/2 3  
Thermoholz (unbehandelt)

<b>1. Einzeltor mit Alu-Standardrahmen*</b>			
B: 98, H: 90	2854	<b>599,-</b>	
B: 98, H: 180	2966	<b>899,-</b>	
<b>2. Einzeltor auf Maß</b>			
B: 60-180, H: bis 180	2499	<b>1.299,-</b>	
<b>3. Doppeltor auf Maß</b>			
B: bis 360, H: bis 180	2036	<b>2.599,-</b>	

## SYSTEM ALU PLUS, ALU XL RHOMBUS

Serie: Seiten 42-47

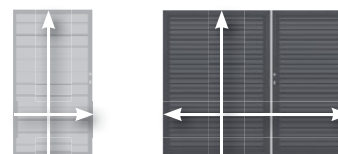

1/2 3  
Farben wie Serien

<b>1. Einzeltor mit Alu-Standardrahmen*</b>			
B: 98, H: 90	2854	<b>599,-</b>	
B: 98, H: 180	2966	<b>899,-</b>	
<b>2. Einzeltor auf Maß</b>			
B: 60-180, H: bis 180	2557	<b>1.499,-</b>	
<b>3. Doppeltor auf Maß</b>			
B: bis 360, H: bis 180	2556	<b>2.999,-</b>	

## SYSTEM NEO PLATINUM, PLATINUM / PLATINUM XL, WPC CLASSIC, WPC XL

Serie: Seiten 51-55

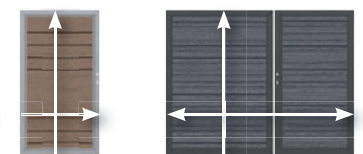

1/2 3  
Farben wie Serien

<b>1. Einzeltor mit Alu-Standardrahmen*</b>			
B: 98, H: 90	2854	<b>599,-</b>	
B: 98, H: 180	2966	<b>899,-</b>	
<b>2. Einzeltor auf Maß</b>			
B: 60-180, H: bis 180	2499	<b>1.299,-</b>	
<b>3. Doppeltor auf Maß</b>			
B: bis 360, H: bis 180	2036	<b>2.599,-</b>	

## SYSTEM KERAMIK /XL

Serie: Seiten 60-63

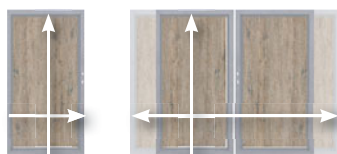

1 2  
Farben wie Serie

<b>1. Einzeltor auf Maß</b>			
B: 60-130, H: bis 180	2923	<b>1.499,-</b>	
<b>2. Doppeltor auf Maß</b>			
B: bis 260, H: bis 180		<b>auf Anfrage</b>	

## SYSTEM BOARD

Serie: Seiten 64-65

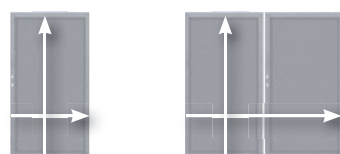

1 2  
Farben wie Serie

<b>1. Einzeltor auf Maß</b>			
B: 60-130, H: bis 180	2769	<b>1.029,-</b>	
<b>2. Doppeltor auf Maß</b>			
B: bis 260, H: bis 180	2856	<b>2.399,-</b>	

## SYSTEM BOARD XL

Serie: Seiten 66-67

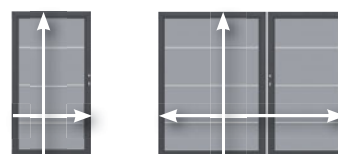

1 2  
Farben wie Serie

<b>1. Einzeltor auf Maß</b>			
B: 60-180, H: bis 180	2837	<b>1.299,-</b>	
<b>2. Doppeltor auf Maß</b>			
B: bis 360, H: bis 180	2838	<b>2.599,-</b>	

## SYSTEM GLAS

Serie: Seiten 68-69



1 2  
Dekore wie Serie

<b>1. Einzeltor auf Maß</b>			
B: 60-130, H: bis 180	4460	<b>1.029,-</b>	
<b>2. Doppeltor auf Maß</b>			
B: bis 260, H: bis 180	2856	<b>2.399,-</b>	

<sup>1</sup> Der Beschlagsatz besteht aus den Anschlagbändern, dem Schließblech, dem Anschlagwinkel und den hierfür notwendigen Befestigungsmaterialien, zzgl. Drückergarnitur und Schließzylinder.



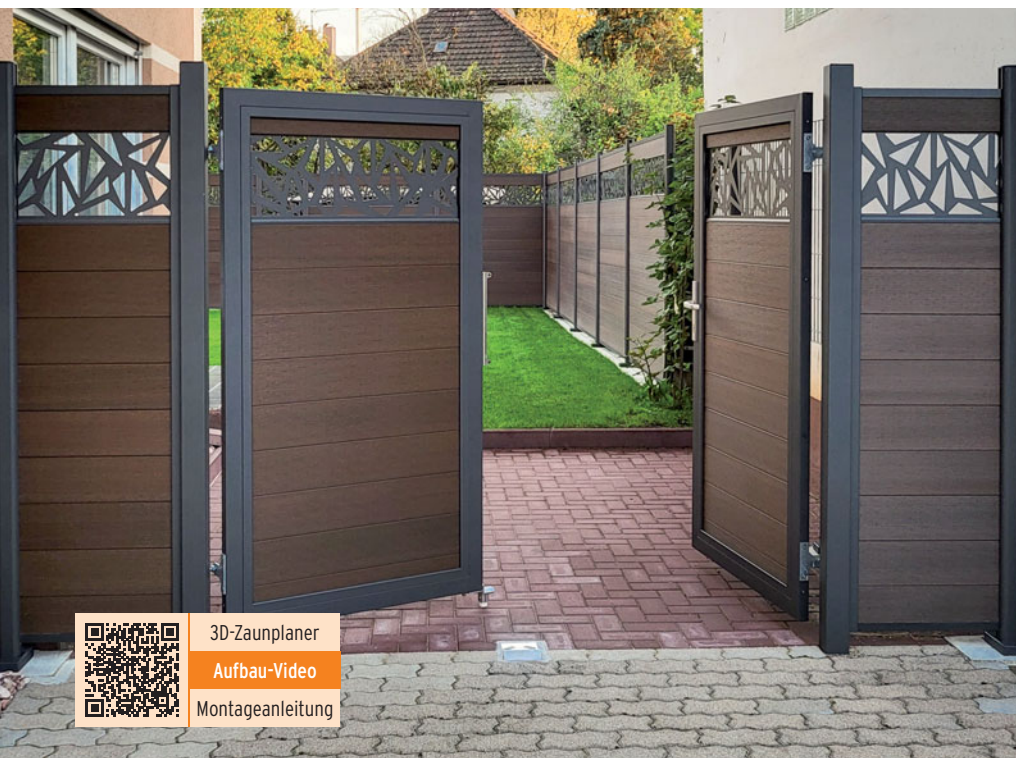

3D-Zaunplaner  
Aufbau-Video  
Montageanleitung

SYSTEM WPC PLATINUM Doppeltor auf Maß im Farbton Braun mit eingebauten Trigon Dekorprofilen (optional) in Anthrazit, Edelstahlrahmen und Torpfosten-Set in Anthrazit, Toraufhängung innen.

Elemente auf Maß



Online-Planer  
www.traumgarten.de



JUMBO WPC Toranlage bestehend aus einem Standardtor, Seite 77, und einem Doppeltor im Farbton Anthrazit.



DESIGN WPC ALU Doppeltor auf Maß im Anthrazit, Rahmen und Torpfosten-Set im Farbton Silber, Aufhängung innen.

### JUMBO WPC

Serie: Seite 86

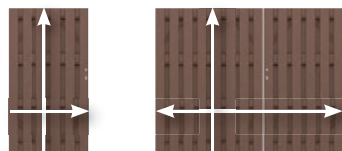

Farben wie Serie

<b>1. Einzeltor auf Maß</b>		
B: 60-180, H: bis 180	4361	<b>1.299,-</b>
<b>2. Doppeltor auf Maß</b>		
B: 120-360, H: bis 180	2037	<b>2.599,-</b>

### JUMBO WPC Alu-Design

Serie: Seite 87

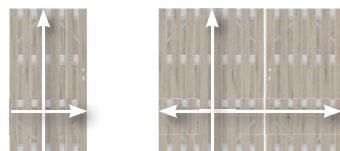

Farben wie Serie

<b>1. Einzeltor auf Maß</b>		
B: 60-180, H: bis 180	4361	<b>1.299,-</b>
<b>2. Doppeltor auf Maß</b>		
B: 120-360, H: bis 180	2037	<b>2.599,-</b>

### DESIGN WPC ALU

Serie: Seite 88

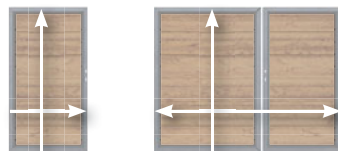

Farben wie Serie

<b>1. Einzeltor auf Maß</b>		
B: 60-180, H: bis 180	4375	<b>1.299,-</b>
<b>2. Doppeltor auf Maß</b>		
B: 120-360, H: bis 180	4374	<b>2.599,-</b>

### SQUADRA

Serie: Seite 89

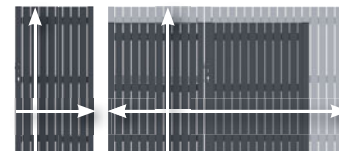

Farben wie Serie

<b>1. Einzeltor auf Maß</b>		
B: 60-180, H: bis 200	2561	<b>1.299,-</b>
<b>2. Doppeltor auf Maß</b>		
B: 120-360, H: bis 200	2562	<b>2.599,-</b>

## Torzubehör und Torpfosten-Sets Seiten 84-85

### SQUADRA

Serie: Seite 107

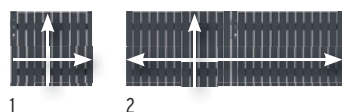

Farben wie Serie

<b>1. Einzeltor auf Maß</b>		
B: 60-180, H: bis 95	2561	<b>1.299,-</b>
<b>2. Doppeltor auf Maß</b>		
B: 120-360, H: bis 95	2562	<b>2.599,-</b>

### RAJA WPC ALU XL

Serie: Seite 109



Farben wie Serie

<b>1. Einzeltor auf Maß</b>		
B: 60-180, H: bis 100	0636	<b>999,-</b>
<b>2. Doppeltor auf Maß</b>		
B: 120-360, H: bis 100	0637	<b>1.999,-</b>



RAJA WPC ALU XL Doppeltor auf Maß.



# Doppeltor-Sets mit elektrischem Drehtorantrieb



- Individuell auf Maß gefertigt
- inkl. elektrischem Antrieb
- optional mit App-Anbindung
- zzgl. Torpfosten-Set

SYSTEM WPC XL Dreifach-Toranlage im Farbton Anthrazit, Torrahmen und Torpfosten in Anthrazit.

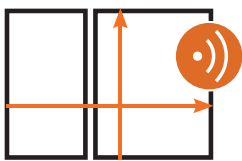

Das Doppeltor-Set beinhaltet den Beschlagnsatz zur Montage der Flügel an das Torpfosten-Set (Seite 85) sowie alle erforderlichen Komponenten in der Basisausstattung. Auf Wunsch können Sie Ihre Toranlage um weiteres, optionales Zubehör ergänzen. (Seite 83)

## Lieferumfang der Sets

- 1 Doppeltor auf Maß
- 2 Stabile Anschraubbänder
- 3 2-Kanal Handsender
- 4 Stabantenne und 5 Torsteuerung
- 6 Zwei Tor-Antriebseinheiten mit zwei Lichtschranken für links und rechts mit abgestimmten Befestigungen und Beschlägen. Die adaptiven Motoren sind extrem leise und besitzen integrierte Endanschläge mit einer Softstart- und Softstopp-Funktion.

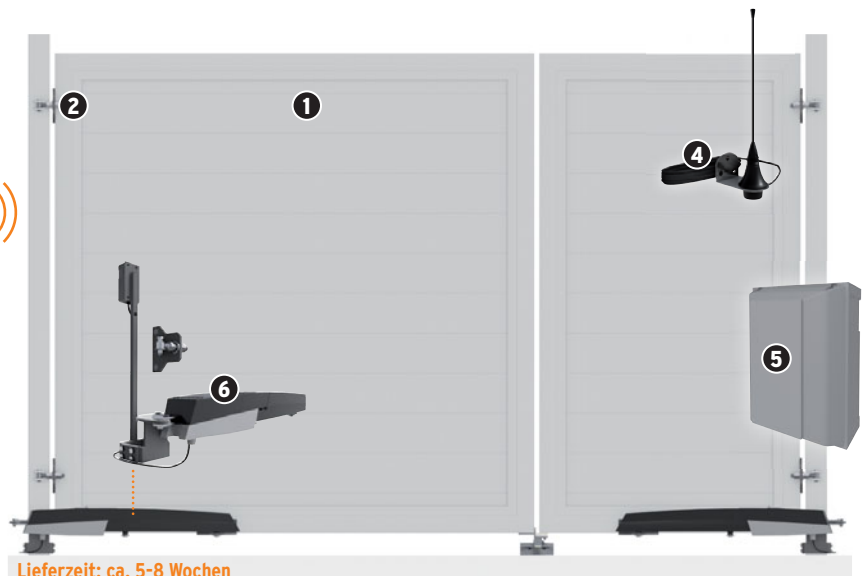

Lieferzeit: ca. 5-8 Wochen



## Doppeltor-Sets erhalten Sie zu folgenden Zaunserien:

### SYSTEM RHOMBUS THERMO-HOLZ, THERMO-HOLZ MASSIV, NEO THERMO-HOLZ

Serie: Seiten 48-50

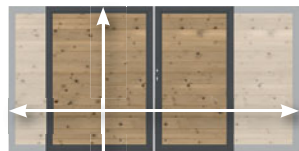

Thermoholz Natur (unbehandelt)

**Doppeltor-Set**

B: bis 360, H: bis 180 4588 **3.599,-**

### SYSTEM NEO PLATINUM PLATINUM / PLATINUM XL WPC CLASSIC, WPC XL

Serie: Seiten 51-55

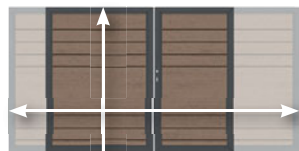

Farben wie Serie

**Doppeltor-Set**

B: bis 360, H: bis 180 4588 **3.599,-**

### SYSTEM ALU PLUS, ALU XL, RHOMBUS

Serie: Seiten 42-47



Farben wie Serie

**Doppeltor-Set**

B: bis 360, H: bis 180 4587 **3.999,-**

### SYSTEM KERAMIK / KERAMIK XL

Serie: Seiten 60-63

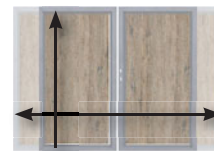

Farben wie Serie

**Doppeltor-Set**

B: bis 260, H: bis 180 **auf Anfrage**

### SYSTEM BOARD

Serie: Seiten 64-65



Farben wie Serie

**Doppeltor-Set**

B: bis 260, H: bis 180 4596 **3.399,-**

### SYSTEM BOARD XL

Serie: Seiten 64-67



Farben wie Serie

**Doppeltor-Set**

B: bis 360, H: bis 180 4597 **3.599,-**

### SYSTEM GLAS

Serie: Seiten 68-69

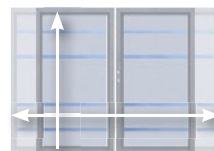

Dekore Alpha und Beta nur in H: 180 und 90!

Dekore wie Serie

**Doppeltor-Set**

B: bis 260, H: bis 180 4596 **3.399,-**

### JUMBO WPC / Alu-Design

Serie: Seiten 86-87



Farben wie Serie

**Doppeltor-Set**

B: bis 360, H: bis 180 4586 **3.599,-**

### DESIGN WPC ALU

Serie: Seite 88



Farben wie Serie

**Doppeltor-Set**

B: bis 360, H: bis 180 4589 **3.599,-**

### SQUADRA

Serie: Seite 89, 107



Farben wie Serie

**Doppeltor-Set**

B: bis 360, H: bis 180 4599 **3.599,-**

### RAJA WPC ALU XL

Serie: Seite 109



Farbe wie Serie

**Doppeltor-Set**

B: bis 360, H: bis 100 4598 **2.999,-**

Abhängig von der Zaunserie können Sie den Rahmen und auch die Füllung Ihres SYSTEM Tores in einem RAL-Sonderfarbton bestellen.

Zur einwandfreien Öffnung des Tores sollte die Mindestbreite eines Torflügels 98 cm betragen.



SYSTEM RHOMBUS Doppeltor-Set im Farbton Silber mit optionalen Dekorprofilen Omega. Torrahmen und Torpfosten-Set (Seite 85) im Farbton Anthrazit.



SYSTEM ALU XL Doppeltor-Set im Farbton Lärche. Torrahmen und Torpfosten-Set im Farbton Anthrazit.



SYSTEM ALU XL Doppeltor-Set im Farbton Lärche. Torrahmen und Torpfosten-Set im Farbton Anthrazit.



# SYSTEM Schiebetore auf Maß: zur manuellen Öffnung – oder



- Individuell auf Maß gefertigt
- Füllung auf Wunsch (SYSTEM-Serien)
- Komplett-Paket inkl. Torpfosten-Set
- optional mit elektrischem Antrieb und App-Anbindung

## Schiebetore auf Maß, zur manuellen Öffnung oder mit Elektro-Antrieb,

mit einer Durchfahrtsbreite von 250 bis 400 cm und einer Höhe bis 180 cm. Die SYSTEM Schiebetore mit einem verzinkten und pulverbeschichteten Stahlrahmen sind frei-tragend und laufen nicht über eine Führungsschiene im Boden der Toröffnung. Sie können individuell mit den Zaunprofilen der verschiedenen SYSTEM Serien gefüllt werden, optional auch mit Dekorprofilen.

TraumGarten Schiebetore erhalten Sie als Komplettpaket mit Torpfosten-Set für die Führung des Schiebetors, Anschlagpfosten, Griffmulde, Schloss und Zylinder. Die Elektro-Schiebetore sind darüber hinaus mit der Torsteuerung, zwei Paar Lichtschranken, dem Handsender und der Stabantenne versehen. Mit dem optionalen Zubehör (Seite 83), fügen Sie den Toren weitere Komfort-Funktionen hinzu.



Alle Schiebetore werden individuell und von Hand für Sie gefertigt – und das mit einer Lieferzeit von 5 bis 8 Wochen. Da Sie so in der Höhe und in der Breite die Wahl haben, ist auch ein Schiebetor für unsere 90 cm hohen SYSTEM Vorgartenzäune möglich.

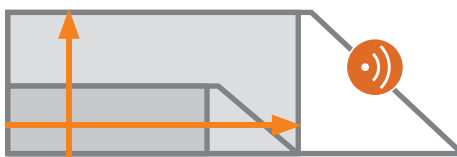

Schiebetor auf Maß 250-400 x 90-180		
zur manuellen Öffnung	3810	10.999 €/Stück
mit Elektro-Antrieb	3811	12.999 €/Stück
Aufpreis für KERAMIK-Füllung		2.000 €/Stück



Einschubhilfe

Stabantenne

Anschlagpfosten

Doppelführungspfosten

Lichtschranken

Lichtschranke

Anschlag-Gummiprofil

Auflaufschuh



# ganz bequem mit elektrischem Antrieb



Ausführliche Informationen zum großen SYSTEM Torprogramm finden Sie in unserem Spezialprospekt - kostenlos bei Ihrem Fachhändler oder auf [traumgarten.de](http://traumgarten.de)

## Das optionale Zubehör für elektrische Doppeltor- und Schiebetoranlagen



**Schlüsselschalter**  
4646 **59,90**

Schlüsseltaster mit DIN Profilhalbzylinder, als Back-Up zum Handsender einsetzbar, blaue LED Hintergrundbeleuchtung



**4-Kanal-Handsender**  
4643 **59,90**

Elegantes Design, hochwertige Materialien, inkl. Anleitung zum Anlernen



**Funk Codeschloss**  
4644 **149,-**

Funkverbindung, keine Verkabelung erforderlich, batteriebetrieben, 25 Codes möglich, blaue LED Hintergrundbeleuchtung



**Bluetooth Schalter**  
4645 **249,-**

Nutzerverwaltung über App, einzelne Nutzer können gelöscht werden, 15 Nutzer möglich, automatische Öffnung bei Annäherung einstellbar, blaue LED Beleuchtung, App „AutomationBT“



**Connect Gateway**  
4647 **129,-**

Steckbar auf CAME Antriebssteuerungen, 2 Verbindungsmöglichkeiten (jeweils eine aktivierbar), Funktion als Gateway - Einbindung in WLAN Netzwerk, Konfiguration über die CAMESetUp App, Bedienung über Automation-App, Funktion als Bluetooth Schalter - 5 Nutzer, Bedienung über die CAME BT-App, keine Verkabelung notwendig, kompatibel mit Amazon ALEXA



**Install.-/Wartungs Key\***  
4642 **149,-**

Einfache und bequeme Einrichtung der Steuerungen per APP, Backup der Konfiguration möglich, einlernen von Handsendern, CAME-Connect „Techniker“ Account erforderlich, App „CAME Setup“

\* nur für Techniker

Weitere Informationen finden Sie auf [www.traumgarten.de](http://www.traumgarten.de)



# Torzubehör



## 1. Aluminium-Drückergarnituren mit Rückholfeder

Edelstahloptik		
Klinke/Klinke	4229	<b>89,90</b>
Klinke/Knauf Wechsel-Drückergarnitur	1251	<b>89,90</b>
Anthrazit, pulverbeschichtet		
Klinke/Klinke	3994	<b>89,90</b>
Klinke/Knauf Wechsel-Drückergarnitur	3993	<b>89,90</b>
Weiß, pulverbeschichtet		
Klinke/Klinke	0839	<b>89,90</b>
Klinke/Knauf Wechsel-Drückergarnitur	4652	<b>89,90</b>

Aluminium-Drückergarnituren mit Rückholfeder, inkl. zwei Langschiene, Vierkantstift, Schrauben



## 2. Profil-Doppelzylinder

60 mm, 30/30, Metall	2550	<b>21,95</b>
70 mm, 35/35, Metall	2551	<b>21,95</b>

inkl. 3 Schlüssel, Art. 2551 nur für JUMBO WPC Tore



## 3. Elektro-Toröffner inkl. Schließblech

Durch Betätigung eines „Öffnungsknopfes“ wird mittels elektrischen Impulses die „Falle“ entriegelt. Auch für manuelle Doppeltore möglich!

- Wassergeschützt für den Außenbereich geeignet
- Bauteile aus Edelstahl
- Schutzart IP54 für die elektrischen Bauteile
- Anschlusskabel 300 mm lang
- Kompatibel zu gängigen Einsteckschlössern
- Symmetrische Bauform, DIN li./re. einsetzbar

für Einzeltor	4769	<b>199,-</b>
für Doppeltor, vormontiert	4770	<b>269,-</b>

## 4. Torschließer mit Stop-Funktion

Für Tore bis 120 cm Breite, mit Stop-Funktion, Farbton: Anthrazit

Elektro-Torschließer	4788	<b>249,-</b>
----------------------	------	--------------



## Torpfosten-Sets

bestehend aus stabilen Metalltorpfosten mit angeschraubter Aufhängung, 8 x 8 cm, Stahl, feuerverzinkt und pulverbeschichtet in Anthrazit, Silber, Braun oder Weiß (Grundfarbton für Sonderfarbe), inkl. Kunststoffkappen



### Torpfosten-Sets zum Einbetonieren

#### für Einzeltor

**2er-Set** Torflügelhöhe 180

<b>Anthrazit</b>	Höhe: 255	2059	<b>349,-</b>
<b>Silber</b>	Höhe: 255	2099	<b>349,-</b>
<b>Braun</b>	Höhe: 255	0716	<b>349,-</b>
<b>Weiß</b>	Höhe: 255	0728	<b>349,-</b>
<b>Höhe auf Maß<sup>1</sup></b>		2623	<b>419,-</b>

#### für Doppeltor

**2er-Set** Torflügelhöhe 180

<b>Anthrazit</b>	Höhe: 255	2018	<b>349,-</b>
<b>Silber</b>	Höhe: 255	2019	<b>349,-</b>
<b>Braun</b>	Höhe: 255	0715	<b>349,-</b>
<b>Weiß</b>	Höhe: 255	0729	<b>349,-</b>
<b>Höhe auf Maß<sup>1</sup></b>		2624	<b>419,-</b>

#### für Einzel- und Doppeltor

**3er-Set** Torflügelhöhe 180

<b>Anthrazit, Silber, Braun, Weiß</b>			
<b>Höhe auf Maß<sup>1</sup></b>		2626	<b>629,-</b>

#### für Einzeltor/Sonderhöhe

**2er-Set** Torflügelhöhe 90-95

<b>Anthrazit</b>	H: 165	0731	<b>279,-</b>
<b>Silber</b>	H: 165	0641	<b>279,-</b>
<b>Braun</b>	H: auf Maß <sup>1</sup>	2623	<b>419,-</b>
<b>Weiß</b>	H: 165	0726	<b>279,-</b>

#### für Doppeltor/Sonderhöhe

**2er-Set** Torflügelhöhe 90-95

<b>Anthrazit</b>	H: 165	0732	<b>279,-</b>
<b>Silber</b>	H: 165	0645	<b>279,-</b>
<b>Braun</b>	H: auf Maß <sup>1</sup>	2624	<b>419,-</b>
<b>Weiß</b>	H: 165	0727	<b>279,-</b>

### Torpfosten-Sets zum Aufschrauben

#### für Einzeltor

**2er-Set** Torflügelhöhe 180, max. Flügelbreite 120 cm

<b>Anthrazit</b>	Höhe: 195	0604	<b>399,-</b>
<b>Silber</b>	Höhe: 195	0606	<b>399,-</b>
<b>Braun</b>	Höhe: 195	0599	<b>399,-</b>
<b>Weiß</b>	Höhe: 195	0609	<b>399,-</b>
<b>Höhe auf Maß<sup>1</sup></b>		2689	<b>469,-</b>

#### für Einzeltor

**2er-Set** Torflügelhöhe 90-95, max. Flügelbreite 120 cm

<b>Anthrazit</b>	Höhe: 105	0605	<b>299,-</b>
<b>Silber</b>	Höhe: 105	0607	<b>299,-</b>
<b>Weiß</b>	Höhe: 105	0610	<b>299,-</b>

<sup>1</sup> Die Position der angeschraubten Kloben wird auf die Höhe der bestellten Tor-Sonderanfertigung angepasst.

## Spartipp: Montageplatte für Tor an Mauer

Für die Montage von Toren direkt an eine Hauswand oder Mauer (ohne Torpfosten).

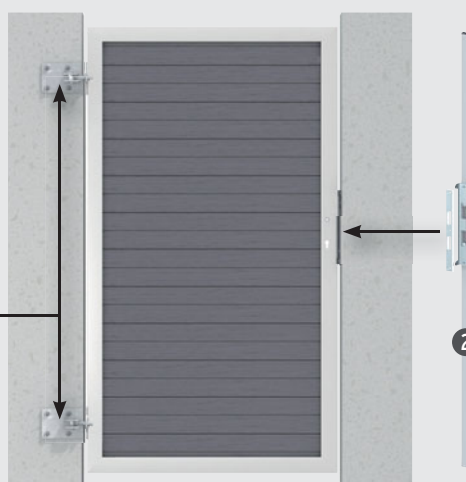

Metall-Torpfosten mit angeschraubter Toraufhängung und „Durch-Rutsch-Schutz“. Torpfosten nur einbetonieren und feinjustieren - das spart Montagezeit!

#### 1. Montageplatte 2er-Set

Stahl, verzinkt und beschichtet in Anthrazit, Silber oder Weiß, B x H: 15,5 x 12, Stärke 10 mm, Befestigung für die Montage am Tor bzw. an der Wand bitte separat besorgen.

Anthrazit	3574	<b>74,90</b>
Silber	3573	<b>74,90</b>
Weiß	3575	<b>74,90</b>

#### 2. Anschlagprofil

Aluminiumprofil 40 x 15 mm, inkl. 2 Abdeckkappen aus Kunststoff, schwarz, Anschlagwinkel aus Edelstahl vormontiert

Höhe: 180	0611	<b>62,90</b>
Höhe: 36	0310	<b>49,90</b>

Bitte beachten: Die Installation mit der Montageplatte ist nur für Torflügelbreiten bis 120 cm möglich.



# JUMBO WPC





 Weitere Informationen auf [traumgarten.de](http://traumgarten.de)

**Konstruktiver Materialschutz:**  
 Wir empfehlen die Alu-Aufsatzleiste als Schutz vor stehender Nässe.

JUMBO WPC in Grau mit Metallpfosten im Farbton Silber (Seite 90) mit Alu-Aufsatzleiste als Schutz vor stehender Nässe (Zubehör).

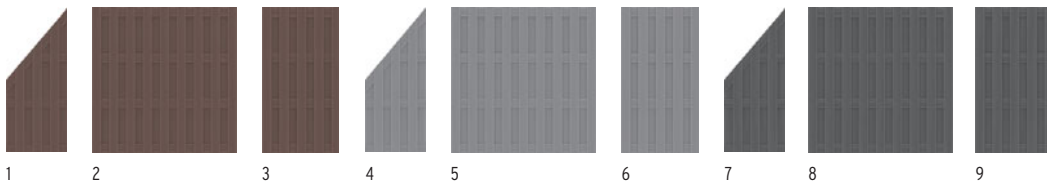
Streichfreier Sichtschutz im klassischen Lamellendesign. Die farbigen Kunststoff-Anteile im WPC-Gemisch ergeben in Kombination mit den Naturfasern Farbnuancen, die die Zaun-Elemente lebendiger erscheinen lassen als reine Kunststoff-Zäune.



Zäune	Braun	Zäune	Grau	Zäune	Anthrazit
1. 74 x 179/90 <sup>1</sup>	1292 <b>149,-</b>	4. 74 x 179/90 <sup>1</sup>	2212 <b>149,-</b>	7. 74 x 179/90 <sup>1</sup>	2087 <b>149,-</b>
2. 179 x 179	1290 <b>179,-</b>	5. 179 x 179	2210 <b>179,-</b>	8. 179 x 179	2086 <b>179,-</b>
3. 95 x 179	1291 <b>139,-</b>	6. 95 x 179	2211 <b>139,-</b>	9. 95 x 179	2125 <b>139,-</b>
WPC Zaunpfosten	Braun	WPC Zaunpfosten	Grau	WPC Zaunpfosten	Anthrazit
8,4 x 8,4, L:100	1294 <b>38,95</b>	8,4 x 8,4, L:100	2214 <b>38,95</b>	8,4 x 8,4, L:100	2094 <b>38,95</b>
8,4 x 8,4, L:200	1293 <b>64,90</b>	8,4 x 8,4, L:200	2215 <b>64,90</b>	8,4 x 8,4, L:200	2092 <b>64,90</b>



**Material:** WPC  
**Profile (A):** 10 x 115 mm  
**Querriegel (B):** 16 x 100 mm  
**Pfosten:** Wählen Sie die soliden WPC Zaunpfosten oder die stabilen Metallpfosten, Seite 90.

<sup>1</sup> Der Lamellenverlauf von Vorder- und Rückseite ist konstruktionsbedingt nicht symmetrisch.

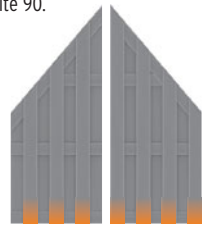

## Zubehör

<b>Alu-Aufsatzleiste</b>	
3,5 x 180 cm	2115 <b>30,95</b>
<b>MS Polymer-Kleber</b>	
310 ml	1398 <b>15,95</b>
Art. 2115 MS Polymer-Kleber (Metall auf Kunststoff, Art. 1398)) befestigen.	

	
<b>Edelstahl-Elementhalter, 8er-Set</b>	
extra starke Ausführung	2096 <b>22,95</b>
<b>Edelstahl-Pfostenkappe 90</b>	
für WPC-Pfosten	1602 <b>12,95</b>
Art. 2096 inkl. Edelstahlschrauben Art. 1602 mit Edelstahlschrauben befestigen.	

	
<b>Träger WPC-Pfosten</b>	
zum Aufschrauben	2098 <b>27,95</b>
zum Einbetonieren	2097 <b>27,95</b>
Art. 2098/2097 aus verzinktem Stahl	



JUMBO WPC Braun mit Gitter FLOW, Seite 55.

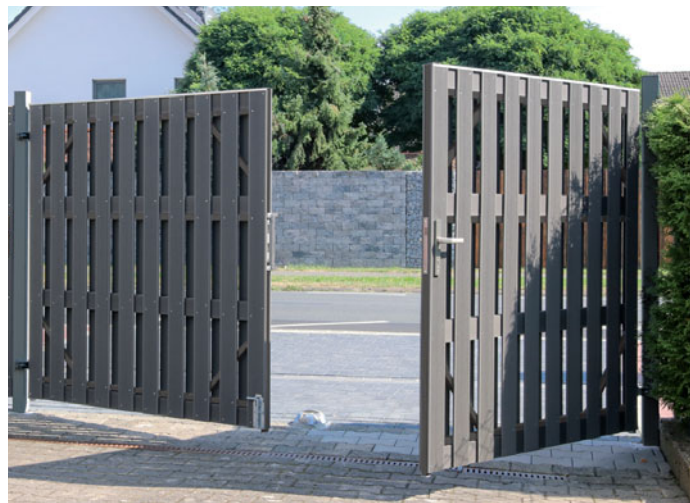

JUMBO WPC Doppeltor, Seite 79.

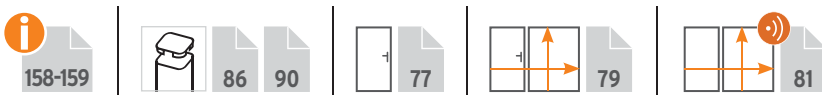



# JUMBO WPC Alu-Design



**Konstruktiver Materialschutz:**  
Wir empfehlen die Alu-Aufsatzleiste als Schutz vor stehender Nässe (Seite 86).



Weitere  
Informationen auf  
[traumgarten.de](http://traumgarten.de)

JUMBO WPC Alu-Design Anthrazit/Alu mit WPC-Pfosten in Anthrazit und Alu-Aufsatzleiste als Zubehör.

Die Serie überzeugt mit den Eigenschaften von JUMBO WPC. Die Querriegel aus Aluminium geben dieser Serie einen besonders eleganten Ausdruck. Wählen Sie das Zubehör der Serie JUMBO WPC, Seite 86.

**Material:** WPC  
**Profil (A):** 10 x 115 mm  
**Aluminium-Querriegel (B):** 15 x 90 mm  
**Verschraubung:** Edelstahl  
**Tor:** mit farbigem Stahlrahmen  
**Pfosten:** Wählen Sie die soliden WPC Zaunpfosten (Seite 86) oder die stabilen Metallpfosten, Seite 90.

1	2	3	4	5	6	7	8	9	10	11	12
Profile: Anthrazit, Alu-Querriegel: Anthrazit			Profile: Grau, Alu-Querriegel: Grau			Profile: Anthrazit, Alu-Querriegel: Silber			Profile: Sand, Alu-Querriegel: Silber		
1. 74 x 179/90 <sup>1</sup>	2882	<b>169,-</b>	4. 74 x 179/9 <sup>1</sup>	2886	<b>169,-</b>	7. 74 x 179/90 <sup>1</sup>	2079	<b>169,-</b>	10. 74 x 179/90 <sup>1</sup>	2016	<b>169,-</b>
2. 179 x 179	2880	<b>219,-</b>	5. 179 x 179	2884	<b>219,-</b>	8. 179 x 179	2078	<b>219,-</b>	11. 179 x 179	2015	<b>219,-</b>
3. 95 x 179	2881	<b>149,-</b>	6. 95 x 179	2885	<b>149,-</b>	9. 95 x 179	2127	<b>149,-</b>	12. 95 x 179	2017	<b>149,-</b>

<sup>1</sup> Der Lamellenverlauf von Vorder- und Rückseite ist konstruktionsbedingt nicht symmetrisch.



Profile und Alu-Querriegel in Grau. WPC-Pfosten in Grau und Alu-Aufsatzleiste als Zubehör.



JUMBO WPC Alu-Design Sand/Alu mit Metallpfosten in Silber.

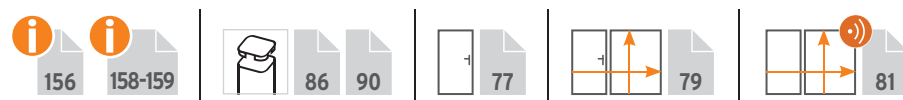



# DESIGN WPC ALU





 Weitere Informationen auf [traumgarten.de](http://traumgarten.de)

Design WPC ALU in der neuen Ausführung Anthrazit/Rahmen Anthrazit mit Tor DIN rechts (DIN links montiert), Torpfosten und Metallpfosten in Anthrazit.

Die Elemente bestehen aus 20 mm starken WPC Profilen mit Nut und Feder, die in einem markanten Aluminium-Rahmen eingefasst sind. Der Rahmen ist im Farbton Silber oder Anthrazit pulverbeschichtet. Das Gewicht von über 50 kg für das große Zaunelement unterstreicht die hohe Materialstärke und Stabilität.

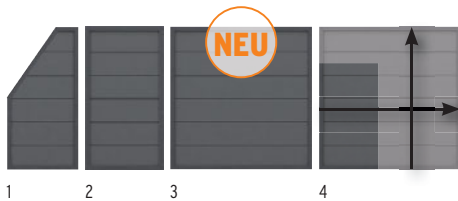

**Material:** WPC  
**Rahmen (A):** 66 x 40 mm, Aluminium, pulverbeschichtet  
**Profil (B):** 20 x 295 mm, mit Nut und Feder



Zäune	Anthrazit/Rahmen Anthrazit		
1. 90 x 180/90	3765	<b>249,-</b>	
2. 90 x 180	3764	<b>239,-</b>	
3. 180 x 180	3763	<b>299,-</b>	
<b>Zäune auf Maß</b>			
4. Breite: 40-179, Höhe: 30-179	3768	<b>469,-</b>	

Lieferzeit für Maßelemente: 5-8 Wochen

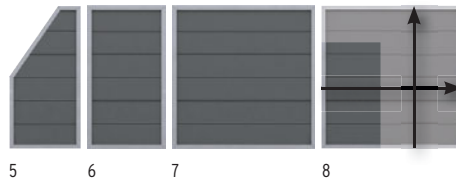

Zäune	Anthrazit/Rahmen Silber		
5. 90 x 180/90	2135	<b>249,-</b>	
6. 90 x 180	2221	<b>239,-</b>	
7. 180 x 180	2220	<b>299,-</b>	
<b>Zäune auf Maß</b>			
8. Breite: 40-179, Höhe: 30-179	2291	<b>469,-</b>	

Lieferzeit für Maßelemente: 5-8 Wochen

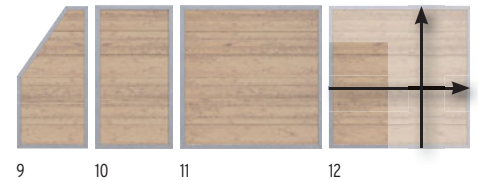

Zäune	Sand/Rahmen Silber		
9. 90 x 180/90	2446	<b>249,-</b>	
10. 90 x 180	2441	<b>239,-</b>	
11. 180 x 180	2440	<b>299,-</b>	
<b>Zäune auf Maß</b>			
12. Breite: 40-179, Höhe: 30-179	2445	<b>469,-</b>	

Lieferzeit für Maßelemente: 5-8 Wochen



DESIGN WPC ALU in Anthrazit/Rahmen Silber mit Metallpfosten in Silber, Seite 90.



DESIGN WPC ALU in Sand mit Metallpfosten in Silber, Seite 90.

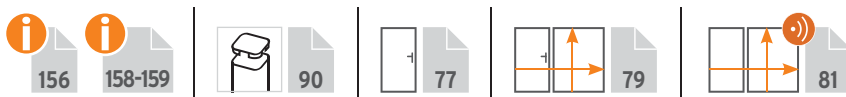



# SQUADRA Aluminium



Weitere Informationen auf [traumgarten.de](http://traumgarten.de)

SQUADRA im Farbton Anthrazit mit silberfarbenen Metallpfosten, Seite 90.

SQUADRA vereint die modernen Möglichkeiten, neue und streichfreie Materialien für den Außenbereich zu nutzen, mit klassisch-zeitlosem Design. Die hochwertigen Aluminium-Profile, pulverbeschichtet in Anthrazit und Silber, sind kopfseitig mit Abdeckkappen aus gleichfarbigem Kunststoff versehen.

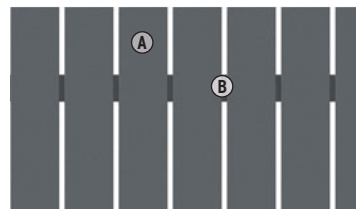

**Material:** Aluminium, pulverbeschichtet  
**Profile (A):** 10 x 90 mm, edelstahlgelietet  
**Riegel (B):** 18 x 80 mm

Allgemeiner Hinweis: Optisch weicht der Farbeindruck der Zäune und Pfosten durch unterschiedliche Grundmaterialien leicht voneinander ab, was aber im Gesamteindruck keinen „optischen Mangel“ darstellt.

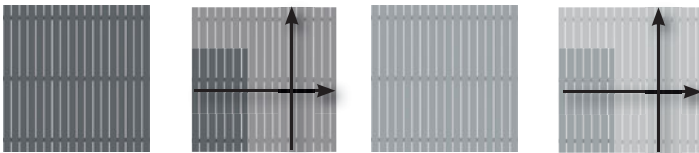

Zaun	Anthrazit	Zaun	Silber
1. 180 x 180	2425 <b>389,-</b>	3. 180 x 180	2420 <b>389,-</b>
<b>Zaun auf Maß<sup>1</sup></b>	<b>Anthrazit</b>	<b>Zaun auf Maß<sup>1</sup></b>	<b>Silber</b>
2. B: 20-200, H: 91-200	2426 <b>579,-</b>	4. B: 20-200, H: 91-200	2421 <b>579,-</b>

<sup>1</sup> Breitenraster durch 10 cm teilbar. Lieferzeit für Maßelemente: 5-8 Wochen

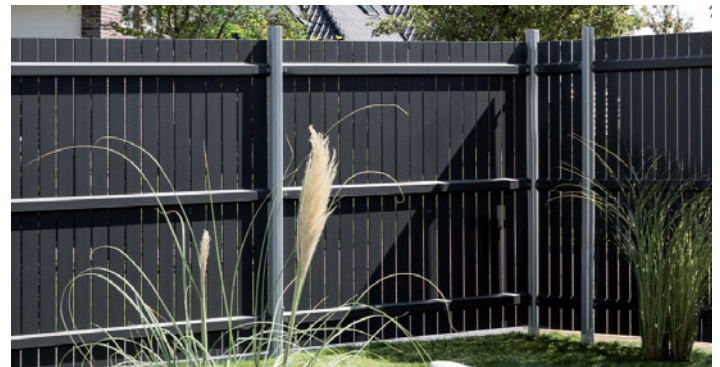

SQUADRA (Rückansicht) in Anthrazit, Metallpfosten im Farbton Silber



SQUADRA im Farbton Silber mit gleichfarbenen Metallpfosten, Seite 90.



Von der streichfreien und pflegeleichten Zaunserie SQUADRA erhalten Sie auch Vorgartenzaun-Elemente (Seite 107).

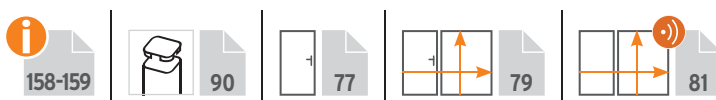



# Metallpfosten und Zubehör



DESIGN ALU in der Ausführung Anthrazit/Rahmen Silber mit anthrazitfarbenen Metallpfosten.



Die Metallpfosten mit abgerundeten Kanten sind extra stabil und universell einsetzbar. Nicht als Torpfosten verwendbar! Bei Bestellung in Sonderfarbe ist Weiß der Grundfarbton.

**Torzubehör Seite 84**  
**Torpfosten Seite 85**

## Metallpfosten zum Einbetonieren, 7 x 7

Die günstigste und stabile Methode.

**für Zaunhöhen 179/180**

Serien:  
JUMBO WPC/ALU-Design,  
SQUADRA,  
DESIGN WPC ALU



**für Zaunhöhen 85/90/95**

Serien:  
JUMBO WPC/ALU-Design,  
SQUADRA, DESIGN WPC  
ALU, RAJA WPC, RAJA WPC  
ALU XL,

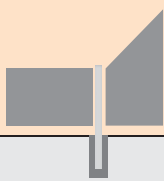

Anthrazit L: 240	1590	<b>89,90</b>	Anthrazit L: 150	1586	<b>64,90</b>
Silber L: 240	1589	<b>89,90</b>	Silber L: 150	1585	<b>64,90</b>
Anthrazit L: 298 <sup>1</sup>	4406	<b>115,-</b>			
Silber L: 298 <sup>1</sup>	4405	<b>115,-</b>			

<sup>1</sup> als Problemlöser, z. B. bei Hanglagen oder stufigen Zaunanlagen

## Metallpfosten zum Aufschrauben, 7 x 7

Die schnelle und flexible Methode.

**für Zaunhöhen 179/180**

Serien:  
JUMBO WPC/ALU-Design,  
SQUADRA,  
DESIGN WPC ALU



**für Zaunhöhen 85/90/95**

Serien:  
JUMBO WPC/ALU-Design,  
SQUADRA, DESIGN WPC  
ALU, RAJA WPC, RAJA WPC  
ALU XL,

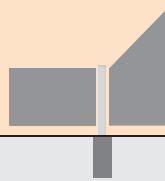

Anthrazit L: 195 <sup>2</sup>	1592	<b>89,90</b>	Anthrazit L: 105 <sup>2</sup>	1591	<b>64,90</b>
Silber L: 195 <sup>2</sup>	1594	<b>89,90</b>	Silber L: 105 <sup>2</sup>	1593	<b>64,90</b>

<sup>2</sup> inkl. angeschweißtem Aufschraubträger für vier Schrauben bzw. für Verbundanker (Art.-Nr. 1272)



Metallpfosten inkl. Pfostenkappen aus Kunststoff

## Edelstahl-Elementhalter

1.-3.  
extra starke Ausführung,  
inkl. Schrauben

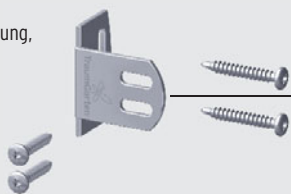

1. 8er-Set	für JUMBO WPC/Alu-Design	2096	<b>22,95</b>
2. 6er-Set	für SQUADRA (H. 180)	0725	<b>19,95</b>
3. 4er-Set	für SQUADRA (H. 90), RAJA WPC, RAJA WPC ALU XL	4225	<b>12,95</b>



4.  
für die verdeckte  
Verschraubung,  
inkl. Schrauben



4. 6er-Set	für DESIGN WPC ALU	2166	<b>19,95</b>
------------	--------------------	------	--------------

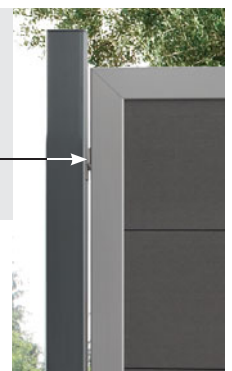





## Verbundanker-Set für zwei Aufschraubpfosten

Acht Gewindestangen, Stahl, verzinkt, Muttern, U-Scheiben, Abdeckkappen und Montagemörtel für zwei Metallpfosten oder zwei Pfostenträger zum Aufschrauben



## Mauer-Montageadapter für Aufschraubanker

Montageadapter und Eck-Montageadapter aus verzinktem Stahl, Stärke: 10 mm, inkl. vier Schrauben 10 x 20 mm mit Abdeckkappen und U-Scheiben für den Aufschraubträger. Schrauben für die Befestigung auf dem Fundament bitte separat besorgen.

**Montageadapter**  
160 x 160 x 80 mm  
2007 **31,95**



**Besonders stabil!**

**Eck-Montageadapter**  
180 x 160 mm, für die Eckpfosten-Montage  
0603 **27,95**

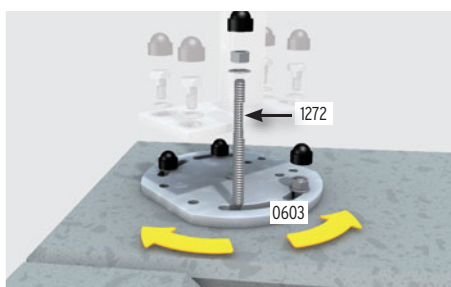
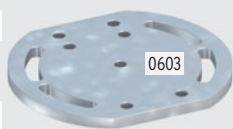

## Gabionen-Zaun-Adapter Set für Zäune an Gabionen



Für die Montage von Zäunen an Gabionen. Geeignet für die Gabionen-Standard-Maschenweite von 5 cm. Set enthält 1 Montageleiste mit Abdeckkappe (1) und Verbindern mit Befestigungsmaterial (2). Für alle TraumGarten Zaunsysteme geeignet.

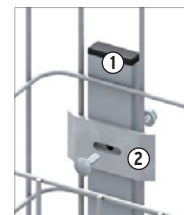

Länge: 105	Verbinder: 3 Stück	0600 <b>29,95</b>
Länge: 192,5	Verbinder: 4 Stück	0601 <b>39,95</b>

## Pfosten-Eckmontageadapter für U-Profile am Metallpfosten

Der Adapter dient zur Aufnahme der U-Profile und der U-Klemmprofile am Metallpfosten. Er ermöglicht eine Zaunmontage mit z. B. Glasfeldern in einem Winkel von 45°-135°.

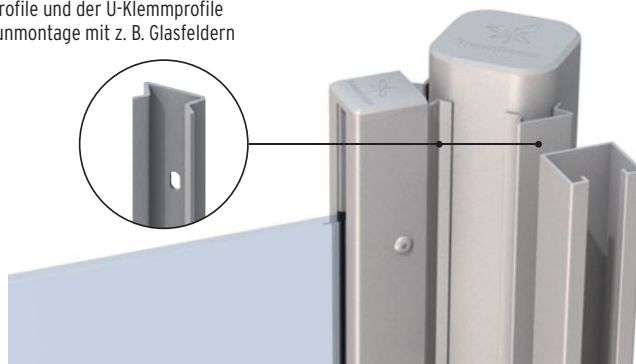

Länge: 105		
Anthrazit	2872	<b>18,95</b>
Silber	2870	<b>18,95</b>
Weiß	2874	<b>18,95</b>

Länge: 192,5		
Anthrazit	2873	<b>30,95</b>
Silber	2871	<b>30,95</b>
Weiß	2875	<b>30,95</b>



Bei Bestellung in Sonderfarbe ist Weiß der Grundfarbton.



# WEAVE Poly-Rattan-Geflecht



WEAVE Gray mit Aluminium-Hohlpfosten in Bronze.  
Das Geflecht ist breiter als bei den Farben Mocca und Anthrazit

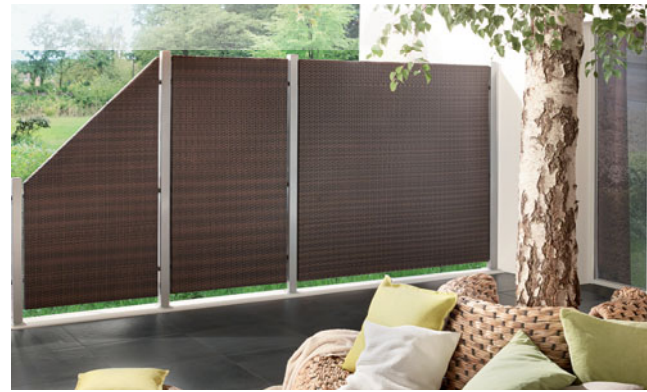

WEAVE in Mocca mit Aluminium-Hohlpfosten in Bronze.



WEAVE in Anthrazit mit Aluminium-Hohlpfosten in Silber.

WEAVE Sichtschutz ergänzt perfekt alle modernen Geflecht-Gartenmöbel. Ein verdeckter Aluminium-Rahmen mit Querverstrebungen ist mit zwei Webschichten ummantelt (zwei identisch schöne Sichtseiten). WEAVE ist vollkommen blickdicht. Das Poly-Rattan-Geflecht ist wetterfest, frostbeständig und einfach in der Pflege - Verunreinigungen sind leicht abzuwaschen!



**Bespannung (A):**  
Poly-Rattan-Geflecht  
**Rahmen (B):**  
Aluminium, verdeckt

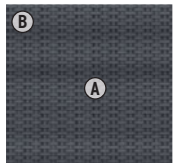

Geflechtbreite:  
28 mm

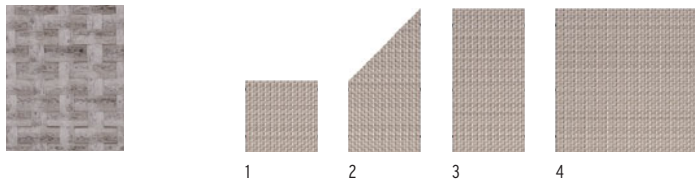

Zäune	Gray	Aluminium-Hohlpfosten	Bronze
1. 88 x 88	4412 <b>199,-</b>	6 x 6, Länge: 150	2040 <b>89,90</b>
2. 88 x 178/88	4413 <b>299,-</b>	6 x 6, Länge: 240	2041 <b>109,-</b>
3. 88 x 178	4411 <b>299,-</b>	Träger für Aluminium-Hohlpfosten	2043 <b>24,95</b>
4. 178 x 178	4410 <b>449,-</b>		

Geflechtbreite:  
10 mm

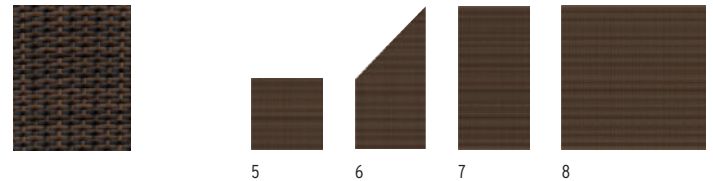

Zäune	Mocca	Aluminium-Hohlpfosten	Bronze
5. 88 x 88	2012 <b>199,-</b>	6 x 6, Länge: 150	2040 <b>89,90</b>
6. 88 x 178/88	2013 <b>299,-</b>	6 x 6, Länge: 240	2041 <b>109,-</b>
7. 88 x 178	2011 <b>299,-</b>	Träger für Aluminium-Hohlpfosten	2043 <b>24,95</b>
8. 178 x 178	2010 <b>449,-</b>		

Geflechtbreite:  
10 mm

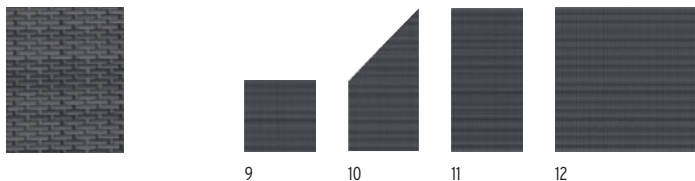

Zäune	Anthrazit	Aluminium-Hohlpfosten	Silber
9. 88 x 88	2022 <b>199,-</b>	6 x 6, Länge: 150	1994 <b>89,90</b>
10. 88 x 178/88	2023 <b>299,-</b>	6 x 6, Länge: 240	1995 <b>109,-</b>
11. 88 x 178	2021 <b>299,-</b>	Träger für Aluminium-Hohlpfosten	2043 <b>24,95</b>
12. 178 x 178	2020 <b>449,-</b>		

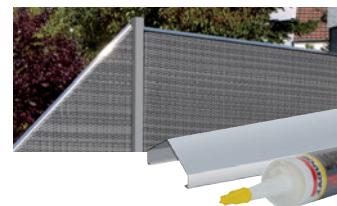

**Konstruktiver Schutz vor Bewitterung:**  
Zum Lieferumfang der Elementen gehört eine Aufsatzleiste aus Aluminium, die mit beiliegendem Kleber befestigt werden muss.

## Zubehör



**Montage:** Elemente nur einhängen - das spart Montagezeit und die Elementhalter.

**Bodenbefestigung:** Pfosten direkt ins Erdreich einbetonieren oder kürzen und mit dem Träger (2043) und dem Verbundanker-Set (1272, Seite 91) auf einem Fundament aufdübeln.



# WEAV LÜXE Textilien



WEAVE LÜX Bronze mit Aluminium-Hohlpfosten in Bronze.

WEAVE LÜX begleitet alle Textilien-Gartenmöbel. Der Farbton „Bronze“ passt sich hervorragend allen Brauntönen und Holz an, das klassische „Anthrazit“ ist ideal für Terrassen in Granit-, Weiß- und Grautönen. Der nicht sichtbare, innere Zusatzrahmen ist ebenfalls mit zwei Webschichten ummantelt und sorgt für eine beidseitig exklusive Optik.



**Bespannung (A):**  
Textilien  
**Rahmen (B):**  
Aluminium

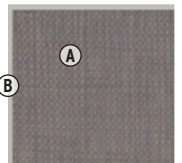

Oberflächenstruktur



Zäune	Anthrazit	Aluminium-Hohlpfosten	Silber
1. 88 x 88	1992 <b>199,-</b>	6 x 6, Länge: 150	1994 <b>89,90</b>
2. 88 x 178/88	1993 <b>299,-</b>	6 x 6, Länge: 240	1995 <b>109,-</b>
3. 88 x 178	1991 <b>299,-</b>	Träger für Aluminium-Hohlpfosten	2043 <b>24,95</b>
4. 178 x 178	1990 <b>449,-</b>		

Oberflächenstruktur

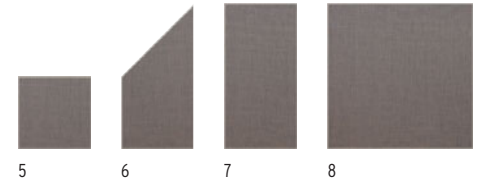

Zäune	Bronze	Aluminium-Hohlpfosten	Bronze
4. 88 x 88	2027 <b>199,-</b>	6 x 6, Länge: 150	2040 <b>89,90</b>
5. 88 x 178/88	2028 <b>299,-</b>	6 x 6, Länge: 240	2041 <b>109,-</b>
6. 88 x 178	2026 <b>299,-</b>	Träger für Aluminium-Hohlpfosten	2043 <b>24,95</b>
8. 178 x 178	2025 <b>449,-</b>		



**Einhängen - fertig:**  
WEAVE LÜX ist mit einer justierbaren Pfostenaufhängung versehen.



**Design-Rahmen:**  
der umlaufende, stabile Alu-Rahmen unterstreicht den exklusiven Look.



**Bodenbefestigung:**  
Pfosten direkt ins Erdreich einbetonieren oder kürzen und mit dem Träger (2043) und dem Verbundanker-Set (1272, Seite 91) auf einem Fundament aufdübeln.





# LONGLIFE Zaunsysteme



**Aus hochwertigem Fenster-Kunststoff.**



### Fenster-Kunststoff

Über 60 Jahre werkeigene Erfahrung stecken in dem erprobten und optimierten Basismaterial.



### Pfosten-Stabilität

Alle Pfosten mit innenliegendem, achteckigem und verzinktem Stahlkern.



### Absolut streichfrei

Keine zusätzlichen Kosten für Anstriche, Farben, Riss Reparaturen etc.



### Leichte Reinigung

Verunreinigungen abwaschen oder mit dem Gartenschlauch abspritzen.



### Farbgarantie

Farbgarantie nach ISO 105-A02, Farbveränderungen gemäß Graumaßstab mit Farbveränderungen größer 2.

## Vorteile, die sich rechnen!



LONGLIFE Sichtschutz Weiß, ab Seite 95



LONGLIFE Sichtschutz, farbig foliert, ab Seite 98



LONGLIFE Vorgartenzäune, Weiß, ab Seite 100



# LOGLIFE ROMO Fenster-Kunststoff



Weitere  
Informationen auf  
[traumgarten.de](http://traumgarten.de)



**10**  
JAHRE  
GARANTIE

ROMO Elemente sind absolut blickdicht und im klassischen Holzzaun-Design gehalten. Wählen Sie aus 12 Elementen und dem Tor.

**i**  
160

**Material:** hochwertiger Fenster-Kunststoff  
**Lamellen (A):** 6 x 82 mm, mit Dekorfase  
**Rahmen (B):** 40 x 50 mm  
**Gitter (C):** Leisten 5 x 30 mm, Maschenweite ca. 40 x 40 mm

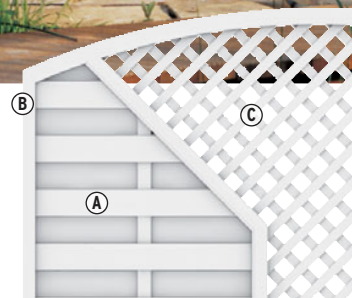

Höhe: 180 cm



Zäune	Weiße	Artikelnummer	Preis
1. 90 x 180/90 <sup>1</sup>	1123	<b>249,-</b>	
2. 90 x 180	0758	<b>199,-</b>	
3. 120 x 180	0757	<b>239,-</b>	
4. 180 x 180	0756	<b>249,-</b>	
5. 180 x 180(196)	0750	<b>299,-</b>	

Zäune	Weiße	Artikelnummer	Preis
6. 120 x 180(196)	0751	<b>279,-</b>	
7. 180 x 180(196)	1139	<b>399,-</b>	
<b>Tor<sup>2</sup></b>			
8. 98 x 180	0787	<b>729,-</b>	

Gitter	Weiße	Artikelnummer	Preis
9. 60 x 180	0765	<b>129,-</b>	
10. 40 x 180(200)	0870	<b>145,-</b>	
11. 40 x 180	0863	<b>119,-</b>	
12. 90 x 180	1826	<b>179,-</b>	
13. 90 x 180/90	1828	<b>179,-</b>	

Pfosten	Weiße	Artikelnummer	Preis
8 x 8, Länge: 105	0768	<b>39,95</b>	
8 x 8, Länge: 150	0742	<b>52,90</b>	
8 x 8, Länge: 195	0770	<b>59,90</b>	
8 x 8, Länge: 240	0771	<b>69,90</b>	
Pfosten-Profil, L: 195	0772	<b>4,99</b>	
<b>Zubehör</b>	Weiße		
Pfostenkappe 80	0773	<b>6,49</b>	
Kugel-Pfostenkappe 80	1122	<b>18,95</b>	
Elementhalter	0779	<b>9,99</b>	

<sup>1</sup> Der Lamellenverlauf von Vorder- und Rückseite ist konstruktionsbedingt nicht symmetrisch.

<sup>2</sup> Tor inkl. Beschlag und Einsteckschloss, zzgl. Drücker



**Elemente auf Maß**  
Online-Planer  
[www.traumgarten.de](http://www.traumgarten.de)

Zäune auf Maß	Weiße	Artikelnummer	Preis
15. B: 65-179, H: 180	1866	<b>359,-</b>	

**Bodenbefestigung, Torpfosten und weiteres Zubehör, Seiten 102-103.**

Wir empfehlen zur Planung Ihrer Zaunanlage die **LOGLIFE Montageanleitung** anzusehen – kostenlos vorab im Internet: [www.traumgarten.de](http://www.traumgarten.de)



# LOGLIFE RIVA Fenster-Kunststoff



## LOGLIFE RIVA, Weiß

Alle RIVA Elemente sind aus hochwertigem Fenster-Kunststoff gefertigt. Sie sind absolut blickdicht und überzeugen mit besonders starken Profilen und dem breiten Rahmen.



**Material:** hochwertiger Fenster-Kunststoff,  
**Profile (A):** 24,5 x 125,3 mm, mit Querverstärkungen  
**Rahmen (B):** 68 x 48 mm, verschweißt  
**Gitter (C):** Leisten 5 x 30 mm, Maschenweite 4 x 4 cm, Gitterleisten im Rahmen geheftet und untereinander verklebt

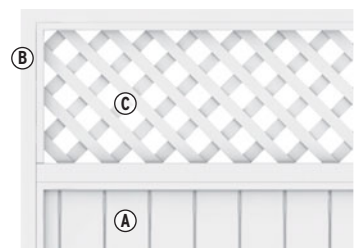

Zäune	Weiß	Pfosten	Weiß
1. 90 x 180/90	1806 <b>259,-</b>	8 x 8, Länge: 105	0768 <b>39,95</b>
2. 90 x 180 <sup>1</sup>	1805 <b>259,-</b>	8 x 8, Länge: 150	0742 <b>52,90</b>
3. 180 x 180 <sup>1</sup>	1804 <b>349,-</b>	8 x 8, Länge: 195	0770 <b>59,90</b>
<b>Gitter</b>		8 x 8, Länge: 240	0771 <b>69,90</b>
4. 60 x 180	0765 <b>129,-</b>	Pfosten-Profil, L: 195	0772 <b>4,99</b>
<b>Tor<sup>2</sup></b>		<b>Zubehör</b>	
5. 98 x 180	1807 <b>729,-</b>	Pfostenkappe 80	0773 <b>6,49</b>
		Elementhalter	0779 <b>9,99</b>

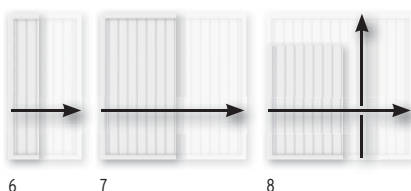

Zäune auf Maß <sup>3</sup>	Weiß
6. B: 40-89, H: 180	1867 <b>359,-</b>
7. B: 91-180, H: 180	1867 <b>479,-</b>
8. B: 40-180, H: 40-180	1867 <b>729,-</b>

<sup>3</sup> Nur geschlossene Elemente.  
 Lieferzeit: ca. 5-8 Wochen

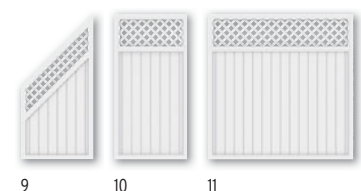

Zäune mit Gitter	Weiß
9. 90 x 180/90	1820 <b>359,-</b>
10. 90 x 180	1819 <b>359,-</b>
11. 180 x 180	1818 <b>439,-</b>

<sup>1</sup> Auch mit waagerechten Profilen einbaubar, um 90° gedreht. Bitte zusätzliche Wasserabläufächer bohren!

<sup>2</sup> Tor inkl. Beschlag und Einsteckschloss, zzgl. Drücker

Wir empfehlen zur Planung Ihrer Zaunanlage die **LOGLIFE Montageanleitung** anzusehen - kostenlos vorab im Internet: [www.traumgarten.de](http://www.traumgarten.de)





Weitere  
Informationen auf  
[traumgarten.de](http://traumgarten.de)

**10**  
**JAHRE**  
GARANTIE **94**



Bodenbefestigung, Torpfosten und weiteres Zubehör, Seiten 102-103.



# LOGLIFE RIVA Fenster-Kunststoff, farbig foliert



## LOGLIFE RIVA, Polareiche

Die Elemente sind mit einer licht- und wetterbeständigen Folien-Ummantelung in besonders hochwertiger Qualität versehen - bekannt aus dem modernen Fensterbau.



### Material/Profile/Rahmen:

wie RIVA Weiß, Seite 96

### Folien-Ummantelung:

Die Folierung erfolgt in einem industriellen Prozess. Dabei geht die Folienbeschichtung mit den Kunststoff-Profilen eine dauerhafte Verbindung ein und bleibt über viele Jahre farbecht.



Online-Planer  
www.traumgarten.de

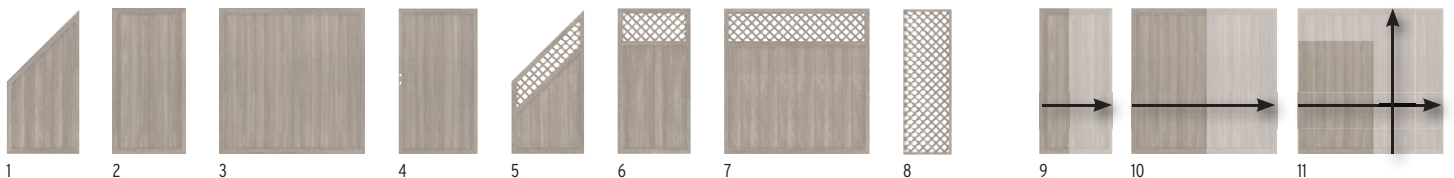

Zäune		Polareiche		Zäune mit Gitter		Polareiche		Pfosten		Polareiche		Zäune auf Maß <sup>3</sup>		Polareiche		
1.	90 x 180/90	2449	<b>479,-</b>	5.	90 x 180/90	2452	<b>579,-</b>	8 x 8, Länge: 105	2455	<b>82,90</b>	9.	B: 40-89, H: 180	1867	<b>579,-</b>		
2.	90 x 180 <sup>1</sup>	2448	<b>479,-</b>	6.	90 x 180	2451	<b>579,-</b>	8 x 8, Länge: 150	4387	<b>94,90</b>	10.	B: 91-180, H: 180	1867	<b>629,-</b>		
3.	180 x 180 <sup>1</sup>	2447	<b>599,-</b>	7.	180 x 180	2450	<b>699,-</b>	8 x 8, Länge: 195	2456	<b>109,-</b>	11.	B: 40-180, H: 40-180	1867	<b>729,-</b>		
<b>Tor<sup>2</sup></b>				<b>Gitter</b>				8 x 8, Länge: 240	2457	<b>119,-</b>	<sup>3</sup> Nur geschlossene Elemente. Lieferzeit: ca. 5-8 Wochen					
4.	98 x 180	2453	<b>829,-</b>	8.	60 x 180	2454	<b>359,-</b>	<b>Zubehör</b>								
								Pfostenkappe 80, Edelstahl		1581	<b>9,49</b>					
								Elementhalter, Edelstahl		1860	<b>9,99</b>					

<sup>1</sup> Auch mit waagerechten Profilen einbaubar, um 90° gedreht. Bitte zusätzliche Wasserabläufer bohren!

<sup>2</sup> Tor inkl. Beschlag und Einsteckschloss, zzgl. Drücker

**Bodenbefestigung, Torpfosten und weiteres Zubehör, Seiten 102-103.**





**10** **i**  
**JAHRE**  
GARANTIE **94**

## LOGLIFE RIVA, Nussbaum

Die Elemente sind mit einer licht- und wetterbeständigen Folien-Ummantelung in besonders hochwertiger Qualität versehen - bekannt aus dem modernen Fensterbau.

**i**  
**160**

### Material/Profile/Rahmen:

wie RIVA Weiß, Seite 96

### Folien-Ummantelung

Die Folierung erfolgt in einem industriellen Prozess. Dabei geht die Folienbeschichtung mit den Kunststoff-Profilen eine dauerhafte Verbindung ein und bleibt über viele Jahre farbecht.



Elemente auf Maß

Online-Planer  
www.traumgarten.de

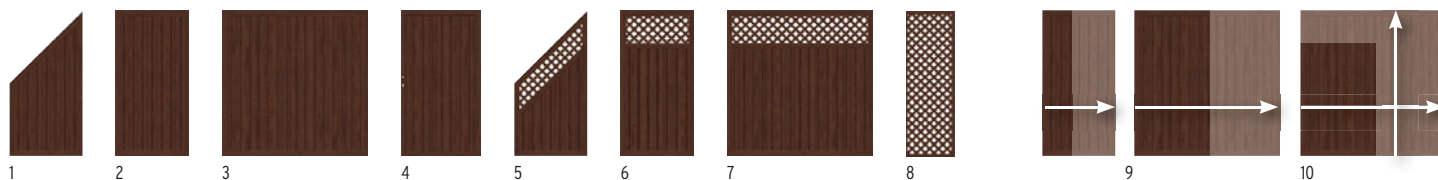

Zäune		Nussbaum	Zäune mit Gitter		Nussbaum	Pfosten		Nussbaum	Zäune auf Maß <sup>3</sup>		Nussbaum			
1.	90 x 180/90	4562	479,-	5.	90 x 180/90	4566	579,-	8 x 8, Länge: 105	4567	82,90	9.	B: 40-89, H: 180	1867	579,-
2.	90 x 180 <sup>1</sup>	4561	479,-	6.	90 x 180	4565	579,-	8 x 8, Länge: 150	4568	94,90	10.	B: 91-180, H: 180	1867	629,-
3.	180 x 180 <sup>1</sup>	4560	599,-	7.	180 x 180	4564	699,-	8 x 8, Länge: 195	4569	109,-	11.	B: 40-180, H: 40-180	1867	729,-
<b>Tor<sup>2</sup></b>				<b>Gitter</b>				8 x 8, Länge: 240	4570	119,-	<sup>3</sup> Nur geschlossene Elemente. Lieferzeit: ca. 5-8 Wochen			
4.	98 x 180	4559	829,-	8.	60 x 180	4563	359,-	<b>Zubehör</b>			<b>Bodenbefestigung, Torpfosten und weiteres Zubehör, Seiten 102-103.</b>			
								Pfostenkappe 80, Edelstahl	1581	9,49				
								Elementhalter, Edelstahl	1860	9,99				

<sup>1</sup> Auch mit waagerechten Profilen einbaubar, um 90° gedreht. Bitte zusätzliche Wasserabläufächer bohren!

<sup>2</sup> Tor inkl. Beschlag und Einsteckschloss, zzgl. Drücker



# LOGLIFE CLEO Fenster-Kunststoff



Weitere Informationen auf [traumgarten.de](http://traumgarten.de)

**10**  
JAHRE  
GARANTIE

94

LOGLIFE CLEO aus hochwertigem Fenster-Kunststoff überzeugt durch geradliniges Design und hohe Stabilität. Alle Elemente inkl. Aufsatzleiste aus Kunststoff. Montieren Sie die CLEO Tore mit den Torpfosten 2er-Sets, Seite 102.

160

**Material:** hochwertiger Fenster-Kunststoff  
**Profil (A):** 28 x 82 mm  
**Holme (B):** 40 x 50 mm  
**Torrahmen:** 48 x 68 mm

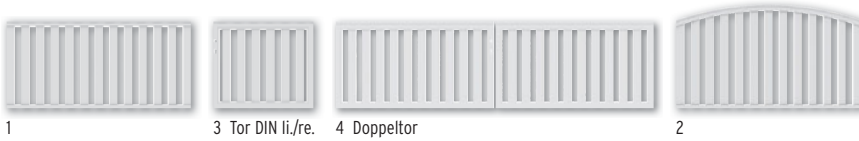

Zäune	Weiβ	Pfosten	Weiβ
1. 180 x 85	1840 <b>149,-</b>	8 x 8, Länge: 105	0768 <b>39,95</b>
2. 180 x 85(102)	1841 <b>159,-</b>	8 x 8, Länge: 150	0742 <b>52,90</b>
<b>Tor<sup>1</sup></b>	Weiβ	Pfosten-Profil, L: 195	0772 <b>4,99</b>
3. 98 x 85	1843 <b>449,-</b>	<b>Zubehör</b>	Weiβ
<b>Doppeltor<sup>1</sup></b>	Weiβ	Pfostenkappe 80	0773 <b>6,49</b>
4. 310 x 85	1845 <b>1.129,-</b>	Elementhalter, 4er-Set	
		Edelstahl, Weiβ beschichtet	1842 <b>28,95</b>
		Edelstahl	1859 <b>28,95</b>



Bodenbefestigung, Torpfosten und weiteres Zubehör, Seiten 102-103.

<sup>1</sup>Tore inkl. Beschlagsatz und Einsteckschloss. Der Beschlagsatz besteht aus den Anschlagbändern, dem Schließblech, dem Anschlagwinkel und den hierfür notwendigen Befestigungsmaterialien. Torpfosten-Sets Seite 102. Drückergarnituren und Profizylinder Seite 103.



Wir empfehlen zur Planung Ihrer Zaunanlage die LOGLIFE Montageanleitung anzusehen - kostenlos vorab im Internet: [www.traumgarten.de](http://www.traumgarten.de)



# LOGLIFE CARA / CARA XL Fenster-Kunststoff



LOGLIFE CARA XL in 90 cm Höhe.

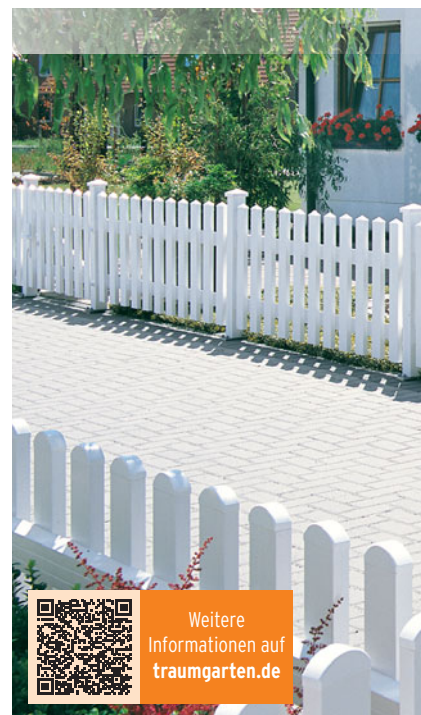

LOGLIFE CARA in 70 cm Höhe.

LOGLIFE CARA - den bewährten Klassiker aus dauerhaftem Fenster-Kunststoff - erhalten Sie in 90 cm Höhe als CARA XL und in 70 cm Höhe. Die stabilen Tore mit Stahlrahmen eignen sich auch gut als freistehende Toranlagen in Kombination mit Hecken, Sträuchern etc.



**Material:** hochwertiger Fenster-Kunststoff  
**Profil (A):** 28 x 82 mm  
**Riegel (B):** 35 x 82 mm

## LOGLIFE CARA XL Höhe: 90 cm

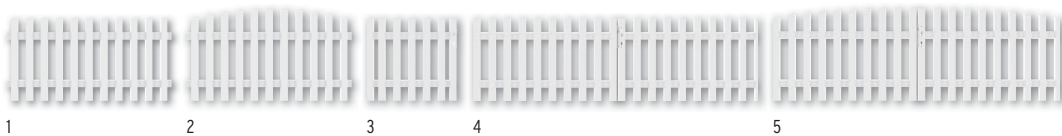

Zäune	Weiß	Tor, gerade <sup>1</sup>	Weiß	Pfosten	Weiß
1. 180 x 90	4580 <b>139,-</b>	3. 98 x 90, DIN rechts	4582 <b>519,-</b>	8 x 8, Länge: 105	0768 <b>39,95</b>
2. 180 x 90(100)	4581 <b>149,-</b>	98 x 90, DIN links	4583 <b>519,-</b>	8 x 8, Länge: 150	0742 <b>52,90</b>
<b>Profilaufsätze für Zäune und Tore</b>		<b>Doppeltor, gerade<sup>1</sup></b>	Weiß	Pfosten-Profil, L: 195	0772 <b>4,99</b>
Pyramide-Aufsatz, 11er-Set	1107 <b>11,95</b>	4. 310 x 90	4584 <b>999,-</b>		
Dom-Aufsatz, 11er-Set	1106 <b>11,95</b>	<b>Doppeltor, rund<sup>1</sup></b>	Weiß		
Kleber, 125 ml-Tube	0783 <b>18,95</b>	5. 310 x 90(100)	4585 <b>999,-</b>		

Profilaufsätze mit Kleber (0783) befestigen



### Zubehör für CARA und CARA XL

Pfostenkappe 80	0773	<b>6,49</b>
Kugel-Pfostenkappe 80	1122	<b>18,95</b>
Elementhalter 4er-Set	1121	<b>28,95</b>

### DO IT YOURSELF

Mit dem Zaunprofil und dem Zaunriegel bauen Sie Maßelemente (ideal auch für Zaunreparaturen).

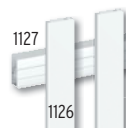

Zaunprofil	Weiß
2,8 x 8,2 Länge: 180	1126 <b>13,95</b>
Zaunriegel	Weiss
3,5 x 8,2 Länge: 180	1127 <b>17,95</b>

## LOGLIFE CARA Höhe: 70 cm

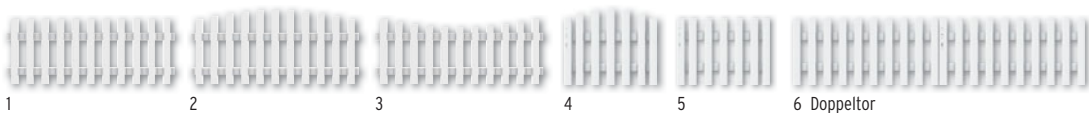

Zäune	Weiß	Tor, rund <sup>1</sup>	Weiß	Pfosten	Weiß
1. 180 x 70	1100 <b>129,-</b>	4. 98 x 70(80) DIN rechts	1110 <b>449,-</b>	8 x 8, Länge: 85	1120 <b>33,95</b>
2. 180 x 70(80) rund	1101 <b>139,-</b>	98 x 70(80) DIN links	1113 <b>449,-</b>	8 x 8, Länge: 105	0768 <b>39,95</b>
3. 180 x 70(61) schwung	1102 <b>129,-</b>	<b>Tor, gerade<sup>1</sup></b>	Weiß	8 x 8, Länge: 150	0742 <b>52,90</b>
<b>Profilaufsätze für Zäune und Tore</b>		5. 98 x 70 DIN rechts	1108 <b>449,-</b>	Pfosten-Profil, L: 195	0772 <b>4,99</b>
Pyramide-Aufsatz, 11er-Set	1107 <b>11,95</b>	98 x 70 DIN links	1109 <b>449,-</b>		
Dom-Aufsatz, 11er-Set	1106 <b>11,95</b>	<b>Doppeltor<sup>1</sup></b>	Weiß		
Kleber, 125 ml-Tube	0783 <b>18,95</b>	6. 310 x 70	1114 <b>999,-</b>		

Profilaufsätze mit Kleber (0783) befestigen

<sup>1</sup> Tore inkl. Beschlagsatz und Einsteckschloss. Der Beschlagsatz besteht aus den Anschlagbändern, dem Schließblech, dem Anschlagwinkel und den hierfür notwendigen Befestigungsmaterialien. Torpfosten-Sets Seite 102. Drückergarnituren und Profilylinder Seite 103.

### Bodenbefestigung, Torpfosten und weiteres Zubehör, Seiten 102-103.



### Profilaufsätze nicht vergessen!

Für die LONGLIFE CARA und CARA XL Zäune und Tore benötigen Sie zusätzlich die Profilaufsätze als oberen Profilabschluss!





# LOGLIFE Bodenbefestigung

## Zaunpfosten





LOGLIFE Zaunpfosten sind aus hochwertigem Kunststoff gefertigt. Der Hohlraum im Inneren des Pfostens ist mit einer 8-eckigen Metallwelle verstärkt.

**Pfosten 8 x 8, zum Einbetonieren**  
Die günstigste und stabile Methode.

<b>für Zaunhöhe 180</b> Serien: RIVA, ROMO	<b>für Zaunhöhen 90/85/70</b> Serien: RIVA, ROMO, CARA XL, CLEO, CARA
	
Weiß L: 240 0771 <b>69,90</b>	Weiß L: 150 0742 <b>52,90</b>
Polareiche L: 240 2457 <b>119,-</b>	Polareiche L: 150 4387 <b>94,90</b>
Nussbaum L: 240 4570 <b>119,-</b>	Nussbaum L: 150 4568 <b>94,90</b>

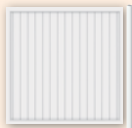

**Pfosten 8 x 8, zum Aufschrauben mit Pfostenträger (Art.-Nr. 0781)**  
Die schnelle und flexible Methode.

<b>für Zaunhöhe 180</b> Serien: RIVA, ROMO	<b>für Zaunhöhe 90/85</b> Serien: RIVA, ROMO, CARA XL, CLEO	<b>für Zaunhöhe 70</b> Serie: CARA	<b>Pfostenträger<sup>2</sup></b> für LOGLIFE Zaunpfosten
			
Weiß L: 195 0770 <b>59,90</b>	Weiß L: 105 <sup>1</sup> 0768 <b>39,95</b>	Weiß L: 85 1120 <b>33,95</b>	Stahl, verzinkt 0781 <b>23,95</b>
Polareiche L: 195 2456 <b>109,-</b>	Polareiche L: 105 2455 <b>82,90</b>		
Nussbaum L: 195 4569 <b>109,-</b>	Nussbaum L: 105 4567 <b>82,90</b>		

Bodenplatte: 8 x 16, Länge: ca. 50, Schraublöcher: Ø 15 mm



## Torpfosten 2er-Sets

**Torpfosten 2er-Sets zum Einbetonieren**

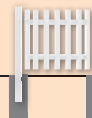
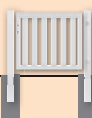
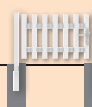
<b>für Torhöhe 180</b> Serien: RIVA, ROMO	<b>für Torhöhe 90</b> Serie: CARA XL	<b>für Torhöhe 85</b> Serie: CLEO	<b>für Torhöhe 70</b> Serie: CARA
			
<b>Für Einzeltor</b>	<b>Für Einzeltor</b>	<b>Für Einzeltor</b>	<b>Für Einzeltor</b>
Weiß L: 255 0728 <b>349,-</b>	Weiß L: 165 0726 <b>279,-</b>	Weiß L: 160 0736 <b>279,-</b>	Weiß L: 140 0733 <b>279,-</b>
Silber L: 255 2099 <b>349,-</b>	<b>Für Doppeltor</b>	<b>Für Doppeltor</b>	<b>Für Doppeltor</b>
Braun L: 255 0716 <b>349,-</b>	Weiß L: 165 0727 <b>279,-</b>	Weiß L: 160 0737 <b>279,-</b>	Weiß L: 140 0734 <b>279,-</b>

**Torpfosten 2er-Sets zum Aufschrauben**

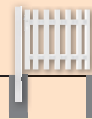
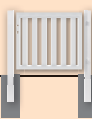
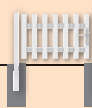
<b>für Torhöhe 180</b> Serien: RIVA, ROMO	<b>für Torhöhe 90</b> Serie: CARA XL	<b>für Torhöhe 85</b> Serie: CLEO	<b>für Torhöhe 70</b> Serie: CARA
			
<b>Für Einzeltor</b>	<b>Für Einzeltor</b>	<b>Für Einzeltor</b>	<b>Für Einzeltor</b>
Weiß L: 195 0609 <b>399,-</b>	Weiß L: 105 0610 <b>299,-</b>	Weiß L: 100 0735 <b>299,-</b>	Weiß L: 85 0596 <b>299,-</b>
Silber L: 195 0606 <b>399,-</b>			
Braun L: 195 0599 <b>399,-</b>			

## Zubehör



**Verbundanker-Set (1272)**  
Acht Gewindestangen für zwei Pfostenträger oder Metallpfosten zum Aufdübeln und Montagemörtel  
Verbundanker-Set 1272 **39,95**



**Montageadapter und Eck-Montageadapter für Aufschraubanker**  
Informationen zu den Artikeln siehe Seite 91.

Montageadapter<sup>2</sup> 2007 **31,95**  
Eck-Montageadapter<sup>2</sup> 0603 **27,95**

<sup>1</sup> Für CLEO auf Länge kürzen. Hinweise in der Montageanleitung beachten.

<sup>2</sup> Schrauben/Schwerlastdübel bzw. Klebedübel separat besorgen. Alternativ: Verbundanker-Set (1272).



# LOGLIFE Zubehör



Designaufsatz Alu mit MS-Polymer-Kleber (1398) befestigen.



Kleber (0783) zur Befestigung der Aufsatzleisten und der Kunststoffkappen.



Der KYRILL Sturzmanker stabilisiert gegen starken Winddruck.

**KYRILL Sturzmanker**

Metall, verzinkt

1725 **25,95**

Alternativ wählen Sie die Sturm-/Windanker Plus, Seite 73.

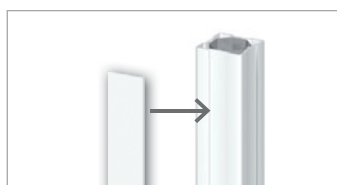

**Pfosten-Profil**

Weiß L: 195 0772 **4,99**

verdeckt die bei der Montage unter Umständen auftretenden Schraublöcher, an allen Seiten des Pfostens einklipsen, pro Pfosten zwei Profile, auf Länge kürzen

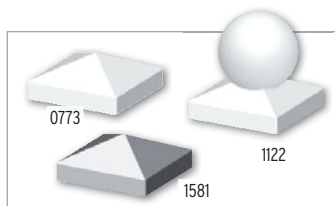

**Pfostenkappe 80**

Weiß, Kunststoff 0773 **6,49**

Edelstahl 1581 **9,49**

**Kugel-Pfostenkappe 80**

Weiß, Kunststoff 1122 **18,95**

Kleber, 125 ml, Tube 0783 **18,95**

Kunststoffkappen mit Kleber (0783) befestigen, Edelstahlkappe mit MS Polymer-Kleber (1398) befestigen



**Aufsatzleiste (für RIVA und ROMO)**

Weiß, gerade L: 120 0778 **21,95**

Weiß, gerade L: 180 0776 **23,95**

Weiß, rund L: 120 0775 **23,95**

Weiß, rund L: 180 0774 **27,95**

Kleber, 125 ml, Tube 0783 **18,95**

verhindert stehende Nässe auf den Elementen, mit Kleber (0783) befestigen

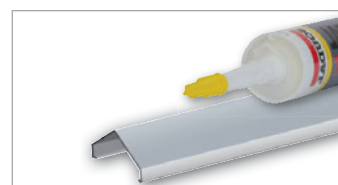

**Designaufsatz-Alu**

L: 180 1861 **30,95**

MS Polymer-Kleber

310 ml 1398 **15,95**

für alle geraden Elemente, aufstecken und mit MS Polymer-Kleber (1398) befestigen

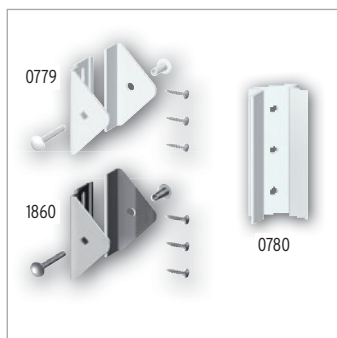

**Edelstahl-Elementhalter** für RIVA/ROMO

Weiß, pulverbeschichtet 0779 **9,99**

Edelstahl 1860 **9,99**

Bedarf: 4 pro Zaun in 90 cm Höhe, 5 pro Anschlusselement, 6 pro Zaun in 180 cm Höhe

**Adapter - 45 Grad**

Weiß 0780 **7,99**

für 45°-Ecken, Edelstahl, Weiß pulverbeschichtet, Bedarf: je Eckverbindung einen Adapter zusätzlich pro Elementhalter

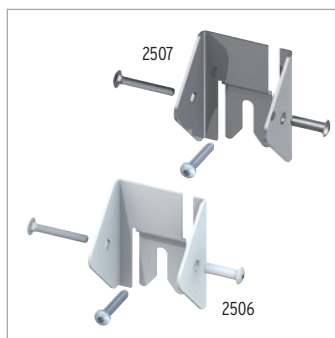

**LOGLIFE Universalhalter, 3er-Set**

Weiß, pulverbeschichtet 2506 **21,95**

Edelstahl 2507 **21,95**

Zur Befestigung von LOGLIFE Zäunen und Gittern am Metallpfosten (Seite 90), universell einsetzbar.

Bedarf: 4 pro Zaun in 90 cm Höhe, 5 pro Anschlusselement, 6 pro Zaun in 180 cm Höhe

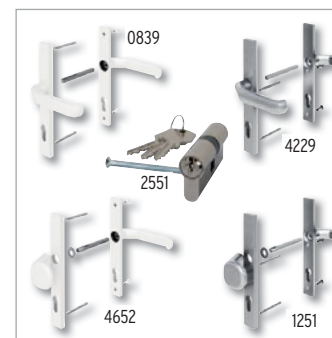

**Alu-Drückergarnituren/Profilzylinder**

Weiß<sup>1</sup> Klinke/Klinke 0839 **89,90**

Weiß<sup>1</sup> Klinke/Knauf<sup>2</sup> 4652 **89,90**

Edelstahloptik Klinke/Klinke 4229 **89,90**

Edelstahloptik Klinke/Knauf<sup>2</sup> 1251 **89,90**

Profil-Doppelzylinder 35/35 2551 **21,95**

<sup>1</sup> pulverbeschichtet

<sup>2</sup> Wechsel-Drückergarnitur



**Beachten Sie bei der Planung den Platz für die Elementhalter. Planen Sie deshalb mit den Einbaubreiten: Zaunbreite + 3 mm auf jeder Seite.**



# SYSTEM RHOMBUS Zaunfeld-Sets



SYSTEM RHOMBUS Zaunanlage in Vorgartenhöhe im Farbton Anthrazit mit gleichfarbigen Klemmpfosten.



SYSTEM RHOMBUS in Bambus.



SYSTEM RHOMBUS Tor und Doppeltor auf Maß in Anthrazit. Doppeltor mit elektrischem Antrieb, Seite 81.

Zaunfeld-Sets bestehend aus 15 SYSTEM RHOMBUS Einzelprofilen inkl. Profilträgern. Die beschichteten und zusätzlich ausgeschäumten Aluminiumprofile weisen im Vergleich zu Echtholzprofilen eine höhere Stabilität auf und können sich kaum verziehen. RHOMBUS ist in Höhe/Breite variabel. Die Höhe variieren Sie durch die Profilanzahl, die Breite durch bauseitiges Ablängen. Profile: 60 x 20 mm, Stärke: 0,5 mm

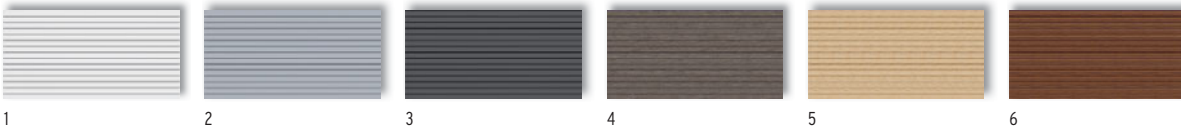

Zaun 180 x 90		Zaun 180 x 90			
1. Weiß*	2953	189,-	4. Vintage Oak (Naturoptik)	2957	219,-
2. Silber	2685	189,-	5. Lärche (Naturoptik)	2687	219,-
3. Anthrazit	2686	189,-	6. Bambus (Naturoptik)	2939	219,-

\* Grundfarbton für Sonderfarben



SYSTEM RHOMBUS in Weiß mit gleichfarbigen Klemmpfosten, Seite 71.







Weitere  
Informationen auf  
[traumgarten.de](http://traumgarten.de)



**Tore auf Maß, Torpfosten-Sets  
und Torzubehör, ab Seite 78**



SYSTEM RHOMBUS in Vintage Oak, Klemmpfosten im Farbton Silber.



Weitere Vorgarten-Lösungen finden Sie in unserem  
Spezialprospekt - kostenlos bei Ihrem Fachhändler oder  
auf [traumgarten.de](http://traumgarten.de)





SYSTEM THERMO-HOLZ MASSIV Vorgartenzaun aus Einzelprofilen (Seite 75) mit Dekoprofilen Trigon.

## DO-IT-YOURSELF: Vorgartenzäune aus SYSTEM Einzelprofilen

Mit Einzelprofilen bauen Sie Vorgartenzäune auf Wunschmaß. Breite: Profil auf Wunschmaß kappen, Höhe: Profil-Anzahl. Wählen Sie Einzelprofile aus unserem großen SYSTEM Zaun-Baukasten, Seiten 74-75.



Zaun aus Einzelprofilen der Serie SYSTEM ALU PLUS in Weiß, Seite 74, Einzeltor auf Maß, Seite 78.



SYSTEM WPC PLATINUM Einzelprofile in Grau (Seite 75) mit Dekorprofilen Linea in 15 cm Höhe.



Vorgartenzaun aus SYSTEM ALU PLUS Einzelprofilen im Farbton Lärche, Seite 74.



Zaun aus Einzelprofilen SYSTEM BOAR Rost, Seite 75.



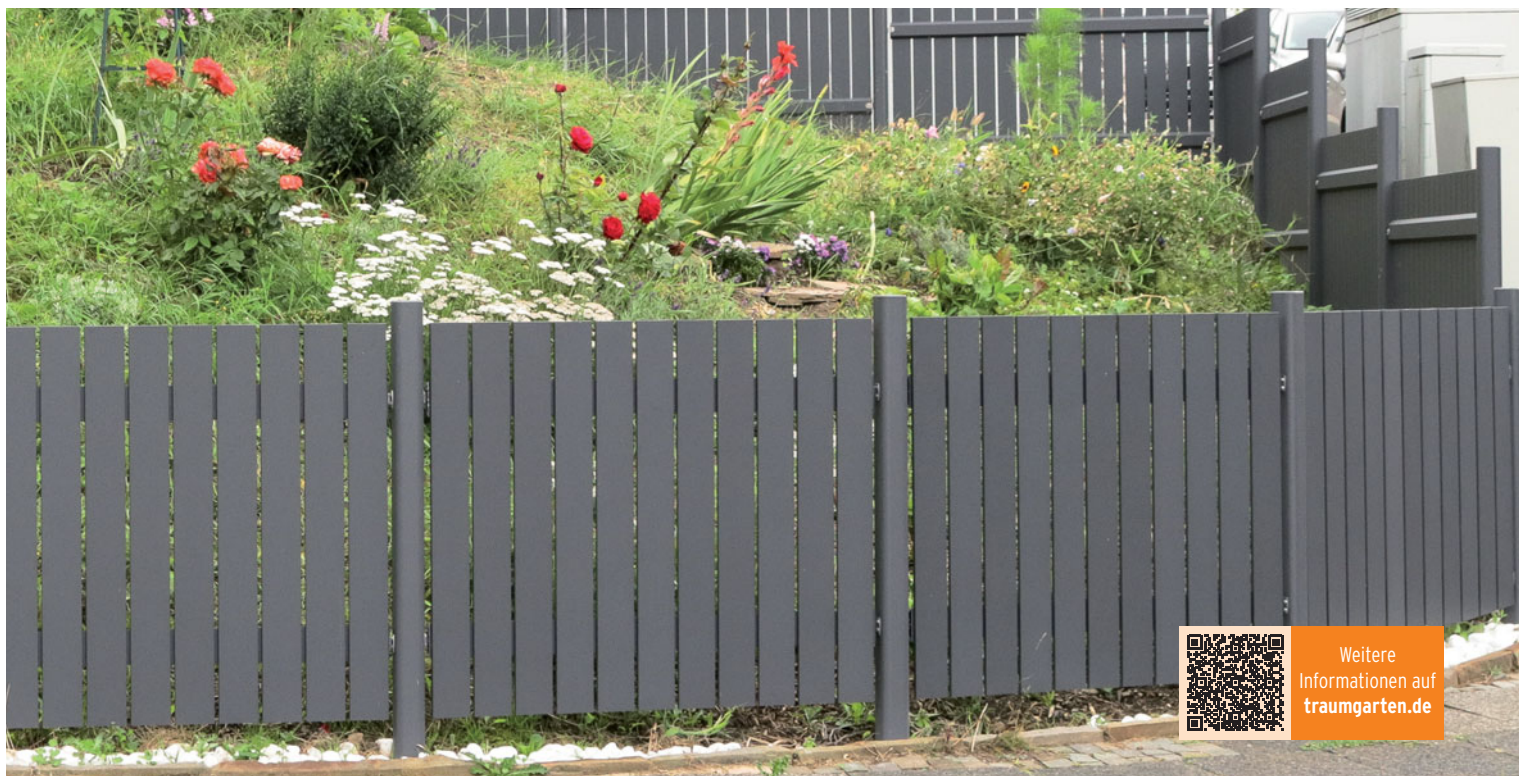

Weitere  
Informationen auf  
[traumgarten.de](http://traumgarten.de)

SQUADRA im Farbton Anthrazit mit gekürzten Elementen, Metallpfosten in Anthrazit.

## SQUADRA Aluminium

SQUADRA vereint die modernen Möglichkeiten, neue und streichfreie Materialien für den Außenbereich zu nutzen, mit klassisch-zeitlosem Design. Die hochwertigen Aluminium-Profile, pulverbeschichtet in Silber und Anthrazit, sind kopfseitig mit Abdeckkappen aus gleichfarbigem Kunststoff versehen.

**Material:** Aluminium, pulverbeschichtet  
**Profil (A):** 10 x 90 mm edelstahlgelietet  
**Riegel (B):** 18 x 80 mm

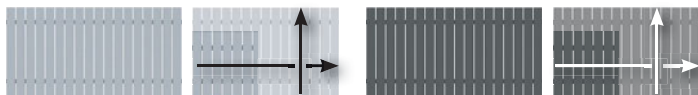
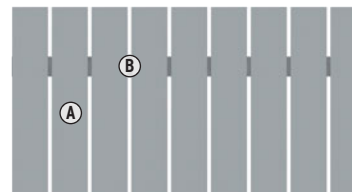

Zaun	Silber	Zaun	Anthrazit
1. 180 x 90	2422 <b>259,-</b>	3. 180 x 90	2427 <b>259,-</b>
Zaun auf Maß	Silber	Zaun auf Maß	Anthrazit
2. B: 20-200, H: 50-90 <sup>1</sup>	2423 <b>449,-</b>	4. B: 60-180, H: 90-100 <sup>1</sup>	2428 <b>449,-</b>

<sup>1</sup> Breitenraster in 10 cm-Schritten.  
Lieferzeit für Maßelemente: 5-8 Wochen



Allgemeiner Hinweis: Optisch weicht der Farbeindruck der Zäune und Pfosten durch unterschiedliche Grundmaterialien leicht voneinander ab, was aber im Gesamteindruck keinen „optischen Mangel“ darstellt.



# RAJA WPC



Weitere Informationen auf [traumgarten.de](http://traumgarten.de)

Profile und Querleisten sind aus kompaktem WPC. Den Elementen liegt eine Aufsatzleiste aus gebürstetem Aluminium zum konstruktiven Materialschutz bei. Zur Bodenbefestigung wählen Sie die Pfosten aus WPC mit Stahlkern oder alternativ, die schlanken Metallpfosten in Anthrazit oder Silber, Seite 90.

**Material:** WPC  
**Profile (A):** 12 x 71 mm, doppelt edelstahlverschraubt  
**Querleisten (B):** 38 x 71 mm  
**Aufsatzleiste:** Aluminium gebürstet

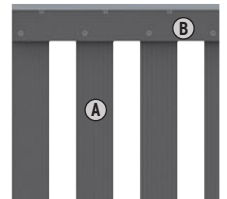

1

<b>Zaun</b>	Anthrazit	
1. 149 x 85	2105	<b>129,-</b>
<b>WPC Pfosten</b>	Anthrazit	
8 x 8, Länge: 100	2094	<b>38,95</b>



2

<b>Zaun</b>	Braun	
2. 149 x 85	2628	<b>129,-</b>
<b>WPC Pfosten</b>	Braun	
8 x 8, Länge: 100	1294	<b>38,95</b>



## RAJA WPC Zaunzubehör



**Konstruktiver Materialschutz**

**MS Polymer-Kleber**  
 310 ml 1398 **15,95**

Die den Elementen beiliegende Alu-Aufsatzleiste mit MS Polymer-Kleber (Metall auf Kunststoff) befestigen.

**inkl. Schrauben**

<b>Edelstahl-Elementhalter, 4er-Set</b>		
extra starke Ausführung	4225	<b>12,95</b>
<b>Edelstahl-Pfostenkappe 90</b>		
für WPC-Pfosten	1602	<b>12,95</b>

Befestigung der Pfostenkappe mit Edelstahlschrauben.

**verzinkter Stahl**

<b>Träger WPC-Pfosten</b>		
zum Aufschrauben	2098	<b>27,95</b>
zum Einbetonieren	2097	<b>27,95</b>

**Pfostenalternative:** Metallpfosten in Silber oder Anthrazit (Seite 90) - inkl. Träger und Kappen.





# RAJA WPC ALU XL



Weitere  
Informationen auf  
[traumgarten.de](http://traumgarten.de)

RAJA WPC ALU XL Tor DIN links, Seite 77.

Das Zaun-Set zur Selbstmontage besteht aus 10 WPC Einzelprofilen und zwei Rahmenprofilen aus Aluminium. Montieren Sie die Elemente vorzugsweise an den schlanken Metallpfosten im Farbton Silber, Seite 88.

**Material:** WPC/ALU  
**Lamellen (A):** 132 x 10 mm,  
WPC, Anthrazit  
**Rahmen (B):** 66 x 40 mm  
Aluminium, Silber

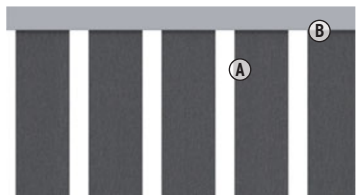

1

**Zaun** Anthrazit  
1. 180 x 95 0623 **169,-**



RAJA WPC ALU XL Doppeltor auf Maß, Seite 79.





# ZAUNSYSTEME AUS HOLZ



Sämtliche Holzprodukte aus nachhaltigen Produktionen. Zertifiziert mit FSC®-Code **GFA-COC-001726** oder PEFC-Code **GFA-COC-PEFC-500574**.

Die FSC®/PEFC-Zertifizierung der Holzlieferkette bestätigt, dass bei der Produktion Holz aus verantwortungsvoll bewirtschafteten Wäldern verwendet wird und dass der Lebenszyklus dieses Materials in jeder Produktions- und Vermarktungsphase rückverfolgbar ist, vom Forstwirt bis hin zum Hersteller des Endprodukts.







# HOLZZAUN TRIFFT SYSTEM DESIGNELEMENTE



SYSTEM  
Design-  
gitter





Kombinieren Sie Holzzaun-Elemente mit attraktiven, pflegeleichten Design-Elementen aus Aluminium, Edelstahl, beschichtetem Metall oder Sicherheitsglas.

### SYSTEM Designgitter

Edle Kombinationsgitter aus Edelstahl für alle Holzzaune. Größe: 60 x 180 cm

Material: Edelstahl (Gamma, Linea, Puls) oder Metall, beschichtet in Anthrazit oder Weiß (Trigon).

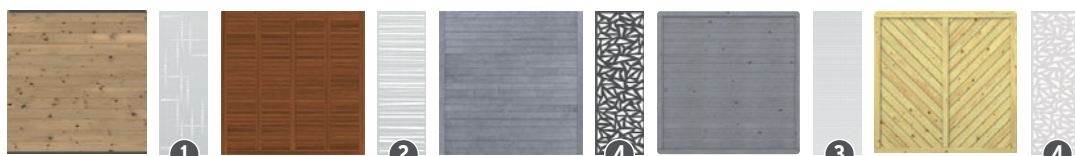

SYSTEM THERMO-HOLZ MASSIV, Seite 49

1 GRAZIA, Seite 114

2

NEO, Seite 116

4

ARZAGO, Seite 117

3

GADA, Seite 120

4

#### Designgitter 60 x 180 €/Stück

1. Puls	Edelstahl	2833	<b>299,-</b>
2. Linea	Edelstahl	2834	<b>299,-</b>
3. Gamma	Edelstahl	2569	<b>299,-</b>
4. Trigon	Metall, Anthrazit	2835	<b>299,-</b>
	Trigon Metall, Weiß	3755	<b>299,-</b>

Befestigung der Designgitter am Holzposten, am Metallposten oder am Metalltorposten mit U-Montageprofil bzw. U-Klemmprofil (Infos Seite 124).



### SYSTEM FLOW 3D-Design

FLOW aus Aluminium überzeugt durch ein modernes 3D-Design mit zwei unterschiedlichen Seiten. Eine Seite konvex gewölbt, die andere konkav gewölbt. In zwei Ausführungen: als Rechteck mit geschlossener und als Gitter mit gelochter Oberfläche.

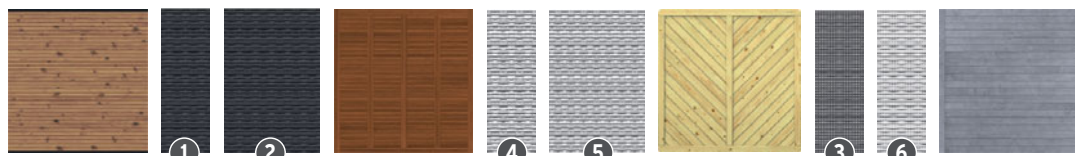

SYSTEM NEO THERMO-HOLZ, Seite 50

1

2

GRAZIA, Seite 114

4

5

GADA, Seite 120

3

6

NEO, Seite 116

#### SYSTEM FLOW Anthrazit €/Stück

1.	60 x 180	Rechteck	2741	<b>175,-</b>
2.	120 x 180	Rechteck	2740	<b>339,-</b>
3.	60 x 180	Gitter	2742	<b>175,-</b>

#### SYSTEM FLOW Silber

4.	60 x 180	Rechteck	2744	<b>175,-</b>
5.	120 x 180	Rechteck	2743	<b>339,-</b>
6.	60 x 180	Gitter	2745	<b>175,-</b>

### SYSTEM GLAS

Aus 8 mm starkem Einscheiben-Sicherheitsglas. GLAS Elemente inkl. Dichtungsprofil aus Gummi für die Montage am SYSTEM Klemmprofil. Das Glas-Design der Ausführungen Texta, Beta, Matt und Alpha ist im Siebdruckverfahren aufgedruckt.

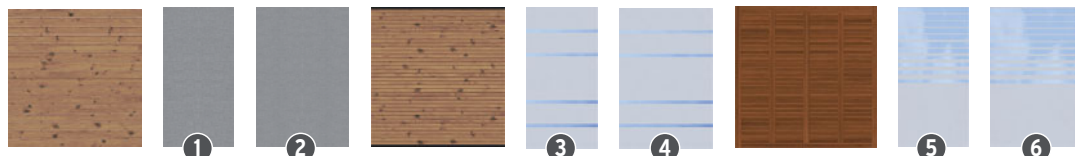

SYSTEM RHOMBUS THERMO-HOLZ, Seite 48

1

2

SYSTEM NEO THERMO-HOLZ, Seite 50

3

4

GRAZIA, Seite 114

5

6

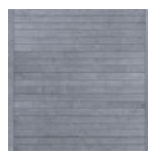

NEO, Seite 116

7

8

ARZAGO, Seite 117



GADA, Seite 120

9

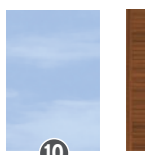

GRAZIA, Seite 114

10

#### Design Texta

Sichtseite glatt, schwach durchsichtig, Rückseite satiniert, Textilstruktur

1.	90 x 180	2795	<b>219,-</b>
2.	120 x 180	2794	<b>269,-</b>

#### Design Alpha

Sichtseite glatt, Rückseite satiniert, mit vier durchsichtigen Streifen

3.	90 x 180	2305	<b>219,-</b>
4.	120 x 180	2304	<b>269,-</b>

#### Design Beta

Sichtseite glatt, Rückseite satiniert, mit ansteigend hohen, durchsichtigen Streifen

5.	90 x 180	2309	<b>219,-</b>
6.	120 x 180	2308	<b>269,-</b>

#### Design Matt

Sichtseite glatt, Rückseite vollflächig satiniert

7.	90 x 180	2336	<b>219,-</b>
8.	120 x 180	2335	<b>269,-</b>

#### SYSTEM GLAS Klar

Sicht- und Rückseite glatt, durchsichtig

9.	90 x 180	2301	<b>139,-</b>
10.	120 x 180	2300	<b>189,-</b>

Weitere pflegeleichte Zaunelemente finden Sie in unserem Spezialprospekt. Kostenlos bei Ihrem Fachhändler oder unter: [traumgarten.de](http://traumgarten.de)

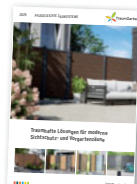



# GRAZIA



3D-Zaunplaner  
Aufbau-Video  
Montageanleitung

- Exklusives Hartholz aus nachhaltigem Anbau
- Glatt gehobelt und handgeölt
- Pfosten aus Hartholz oder Metall

### Pflegehinweis Hartholz:

UV-Strahlung führt bei jedem Holz zu einem natürlichen Vergrauungsprozess. Mit einem pigmentierten Holzschutz-Öl können Sie diesen Prozess vermeiden und eine natürliche Optik erhalten.

Das geölte Hartholz aus verantwortungsvollen Quellen ist praktisch astfrei. Eleganz: Schmale Lamellen in Rhombus-Form, die nicht ganz geschlossen sind, geben der Fläche eine optische Leichtigkeit.



162-163



Maße/cm	89 x 89	89 x 179/89	89 x 179	179 x 179	9 x 9 x 195	9 x 9 x 105
€/Stück	129,-	209,-	209,-	349,-	89,90	54,90
Art.-Nr.	1540	1541	1539	1538	1543	1542

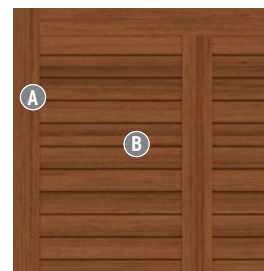

**Material:** edles Hartholz\*, zertifiziert, handgeölt

**Rahmen (A):** 28 x 78 mm, Kanten gerundet

**Lamellen (B):** 12 x 53 mm

**Hartholzpfeosten:** 90 x 90 mm, schichtverleimt, glatt gehobelt, Kanten gerundet

**Lamellen (B):** 12 x 53 mm

**Verschraubung:** Edelstahl

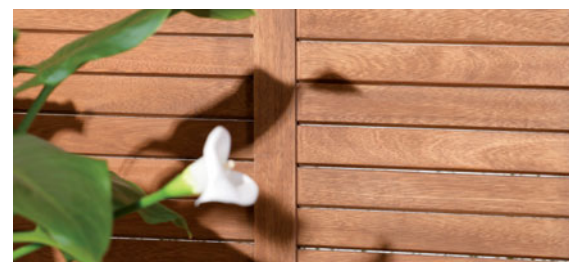

Die an der Unterseite leicht angeschrägten Lamellen erlauben - je nach Blickwinkel - eine leichte Durchsicht.



Abb. links: GRAZIA kombiniert mit Designgittern Gamma aus Edelstahl. Die Designgitter werden mit dem **U-Montageprofil** am Metall- oder Holzpfosten verbunden, siehe Seite 124.



**Konstruktiver Holzschutz:** Schützen Sie die schichtverleimten Hartholzpfeosten zwingend mit Kappen aus Edelstahl, Seite 125.

Befestigen Sie die Elemente mit Edelstahl-Elementhaltern für die verdeckte Verschraubung, Seite 125.

\* Beim Einsatz von Naturmaterialien können aufgrund der unterschiedlichen Zell- und Farbstrukturen materialbedingte Farbungleichheiten auftreten.



# RAJA



3D-Zaunplaner  
Aufbau-Video  
Montageanleitung



- Vorgartenzaun aus Hartholz
- Hochwertige Verarbeitung
- Pfosten aus Hartholz oder Metall

### Beschaffung Hartholz:

Bei diesen exklusiven Naturprodukten kann es aufgrund der begrenzten Mengen, durch die nachhaltige Bewirtschaftung, trotz sorgfältiger Planung zu verlängerten Lieferzeiten kommen.

Konstruktiver Holzschutz: Schützen Sie die Hartholzpfeile zwingend mit Pfostenkappen aus Edelstahl (1602) S. 125.

RAJA ist durch den Einsatz des praktisch astfreien, verleimten Hartholzes eine Güteklasse für sich. Es strahlt eine wunderschöne Eleganz aus. Die im klassischen, schlichten Design gehaltenen Zaunelemente sind qualitativ sehr hochwertig gearbeitet und edelstahlverschraubt.

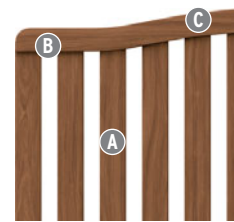

**Material:** Hartholz\*\*, zertifiziert

**Profil (A):** 12 x 88 mm, edelstahlverschraubt

**Holme (B):** 36 x 78 mm

**Rundbögen (C):** formstabil verleimt und geölt

**Hartholzpfeile:** 90 x 90 mm, schichtverleimt, glatt gehobelt, Kanten gerundet

**Holzschutz:** Wasserablauf durch unten offenen Rahmen



Maße/cm	179 x 90	Tor 98 x 90(97)	179 x 90(97)	Doppeltor 297 x 90(110)	9 x 9 x 105
€/Stück	135,-	135,-*	149,-	399,-*	54,90
Art.-Nr.	1511	1515	1513	1517	1542

\* Tore ohne Beschlag.

\*\* Beim Einsatz von Naturmaterialien können aufgrund der unterschiedlichen Zell- und Farbstrukturen materialbedingte Farbungleichheiten auftreten.

### Hochwertige Beschlagsätze für RAJA



#### Beschlagsatz Tor

Kloben, Bänder, Schließmechanismus

99,90

1190

#### Beschlagsatz Doppeltor

Kloben, Bänder, Schließmechanismus und Bodenschieber

249,-

1191



Metallpfosten und Metalltorpfosten im Farbton Silber oder Anthrazit, siehe Seite 124 und 127.



# NEO

- Modernes Design
- Mehrschichtig Grau lasiert
- Hochwertige Verarbeitung



3D-Zaunplaner  
Aufbau-Video  
Montageanleitung

NEO kombiniert mit Designelementen der Serie FLOW, siehe Seite 113.

Wertig gearbeiteter Sichtschutz aus künstlich getrocknetem, farbbehandeltem nordischem Nadelholz. Handwerklich hochwertig verarbeitet und sowohl in der Breite als auch in der Höhe kürzbar. Pfosten: Wählen Sie die soliden Holzpfosten (Seite 125) oder die stabilen, schlanken Metallpfosten in Anthrazit oder Silber (Seite 124).

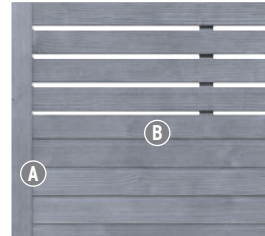

**Material:** Nadelholz, zertifiziert, vorbehandelt und farbig lasiert  
**Rahmen (A):** 40 x 70 mm, Kanten gerundet  
**Lamellen (B):** im offenen Teil 80 x 15 mm, im geschlossenen Teil 95 x 15 mm inkl. Nut und Feder  
**Verschraubung:** Edelstahl

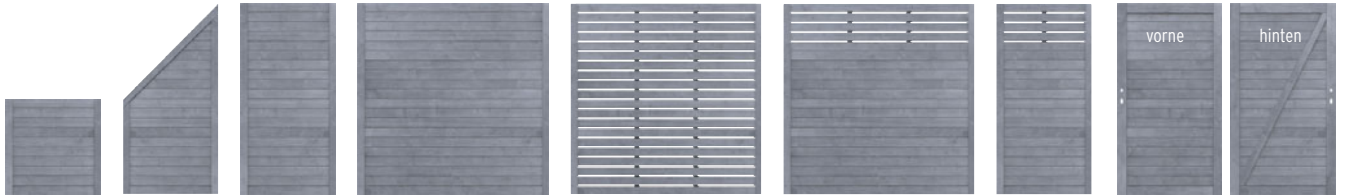

Maße/cm	89 x 89	89 x 179/89*	89 x 179	179 x 179	179 x 179 offen	179 x 179 oben offen	89 x 179 oben offen	Tor** 98 x 179
€/Stück	84,90	125,-	125,-	185,-	175,-	185,-	125,-	185,-
Art.-Nr.	1349	1358	1357	1356	1346	1347	1348	1360

\*inkl. einer noch zu montierenden Mittelleiste für die Montage als linkes oder rechtes Element

\*\* Beschlag Seite 127

### Pflege/Werterhaltung:

Die Zäune und Pfosten sind mit einer den Holzcharakter betonenden Lasur in einem grauen Farbton mehrschichtig behandelt. Die verwendete offenporige Lasur schützt das Holz gegen Bläue, Vergrauen und Witterungseinflüsse. Für dauerhaften Schutz und Erhalt der Optik muss die Lasur regelmäßig erneuert werden. Unsere Empfehlung: Holzlasur (1397), Seite 117.



NEO mit Designaufsatz Alu (1781) als Zubehör. Der Designaufsatz bietet konstruktiven Holzschutz durch seitliches Ableiten des Regenwassers, Seite 125.



# ARZAGO



- Modernes Profilbrettdesign
- Mehrschichtig farbig lasiert
- In Grau und Braun

3D-Zaunplaner  
Aufbau-Video  
Montageanleitung

ARZAGO in Grau mit silberfarbenen Metallpfosten und dem Designaufsatz Alu (1781) als Zubehör, siehe Seite 125.

ARZAGO mit markanter Hobelung: Die Profilbretter gehen unsichtbar und scheinbar endlos ineinander über. Die elegante Profilierung lässt die stabile 18 mm starke Wandung filigran erscheinen.

i  
162-163

124-126

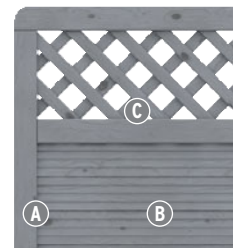

**Material:** Nadelholz, zertifiziert, vorbehandelt und farbig lasiert  
**Rahmen (A):** 40 x 70 mm, Kanten gerundet  
**Profile (B):** 18 x 122 mm  
**Gitterleisten (C):** 10 x 40 mm, Maschenweite 60 x 60 mm  
**Verschraubung:** Edelstahl

## ARZAGO Grau

Maße/cm	9 x 9 x 100	179 x 90	90 x 179/90	90 x 179	179 x 179	179 x 179	59 x 179	9 x 9 x 200	Tor* 98 x 179	
€/Stück	17,95	159,-	159,-	159,-	219,-	209,-	94,90	28,95	249,-	
Art.-Nr.	1394	1391	1390	1389	1388	1387	1331	1393	1392	

## ARZAGO Braun

Maße/cm	9 x 9 x 100	179 x 90	90 x 179/90	90 x 179	179 x 179	179 x 179	59 x 179	9 x 9 x 200	Tor* 98 x 179	
€/Stück	15,95	159,-	159,-	159,-	219,-	209,-	94,90	27,95	249,-	
Art.-Nr.	1386	1384	1382	1381	1380	1383	1332	1385	1379	

\*Beschlag Seite 127

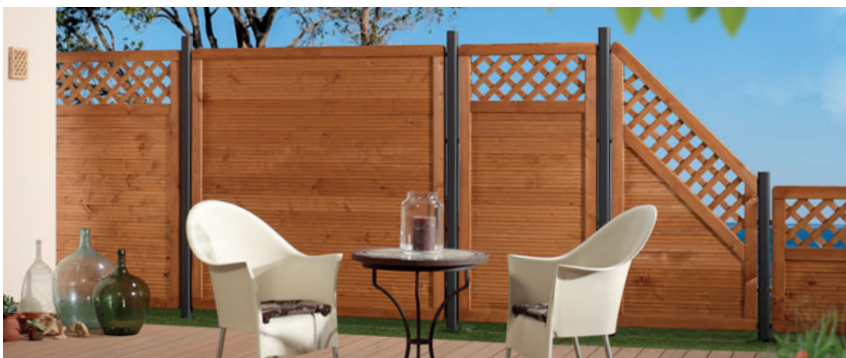

ARZAGO in Braun mit anthrazitfarbenen Metallpfosten, Seite 124.

### Pflege/Werterhaltung:

Die Zäune und Pfosten sind mit einer den Holzcharakter betonenden Lasur in einem braunen oder grauen Farbton mehrschichtig behandelt. Die verwendete offenporige Lasur schützt das Holz gegen Bläue, Vergrauen und Witterungseinflüsse. Für dauerhaften Schutz und Optik muss die Lasur regelmäßig erneuert werden.

### Unsere Empfehlung:

**Imprägnierlasur, Grau** 2,5 Liter 1397 **49,95**  
**Imprägnierlasur, Braun** 2,5 Liter 1399 **49,95**





XL



Die Elemente mit schwingenden Abschlüssen erlauben die Gestaltung von besonders schwingvollen Zaunanlagen mit ausdrucksstarker Optik.

Die Massivzaunserie XL überzeugt besonders durch ihren breiten Rahmen, der im Vergleich zu herkömmlichen Dichtzäunen ca. 60 % stärker und damit stabiler ist. XL ist vielen herkömmlichen Abtrennungen in mehreren Punkten überlegen: durch die stabilen Rahmen, die schwingvollen Designmöglichkeiten - viele Elemente bieten außerdem ein „eingebautes“ Rankgitter.



**Material:** Nadelholz (kdi), zertifiziert,

**Rahmen (A):** extrastark und stabil, 42 x 68 mm

**Lamellen (B):** 9 x 95 mm, glatt gehobelt, mit Rundkanten, kleinstufig, überlappend angeordnet

**Gitter (C):** Leisten 10 x 30 mm, Maschenweite 100 x 100 mm

**Rundbögen (D):** in mehreren Schichten formstabil verleimt

**Verschraubung:** Edelstahl



162-163

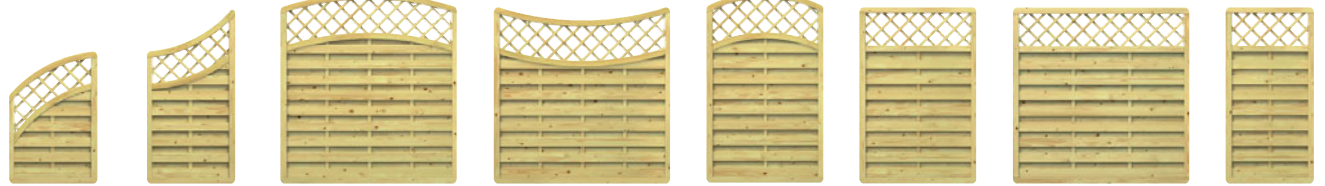

Maße/cm	89 x 134/89	89 x 179/134	179 x 179 (193)	179 x 179 (165)	119 x 179 (193)	119 x 179	179 x 179	89 x 179
€/Stück	<b>99,90</b>	<b>109,-</b>	<b>149,-</b>	<b>149,-</b>	<b>129,-</b>	<b>109,-</b>	<b>119,-</b>	<b>94,90</b>
Art.-Nr.	1199	1198	1175	1177	1176	1197	1196	1616

**Starker Rahmen**



Der 68 mm starke XL-Rahmen und die glatt gehobelten, mit Rundkante versehenen Profillamellen, heben XL unter den Premium-Holzstäben besonders hervor. Der Rahmen ist unten mit Wasserablauflöchern versehen







- Extrastarker Rahmen
- Schwungvolle Elemente
- Rundbögen formstabil verleimt



3D-Zaunplaner  
Aufbau-Video  
Montageanleitung



89 x 179/89	89 x 179/89	89 x 179	119 x 179	41 x 179	179 x 179	60 x 179	119 x 179 (193)	89 x 179	179 x 179 (193)
<b>94,90</b>	<b>89,90</b>	<b>79,90</b>	<b>94,90</b>	<b>56,90</b>	<b>99,90</b>	<b>67,90</b>	<b>109,-</b>	<b>79,90</b>	<b>119,-</b>
1736	1158	1614	1157	1619	1156	1179	1146	1620	1145

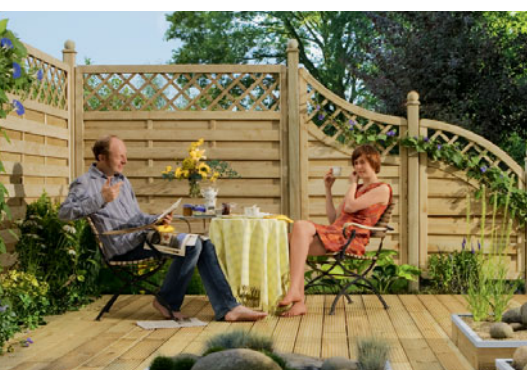

### Stabile Tore

Der Torrahmen ist mit 42 x 88 mm besonders stabil. Die Tore sind mit Tiefenbohrung für die Aufnahme eines Einsteckschlusses vorbereitet (siehe auch Seite 127).



Tor* 98 x 179	Tor* 98 x 179 (194)
<b>229,-</b>	<b>259,-</b>
1147	1622

\*Beschlag Seite 127





# GADA

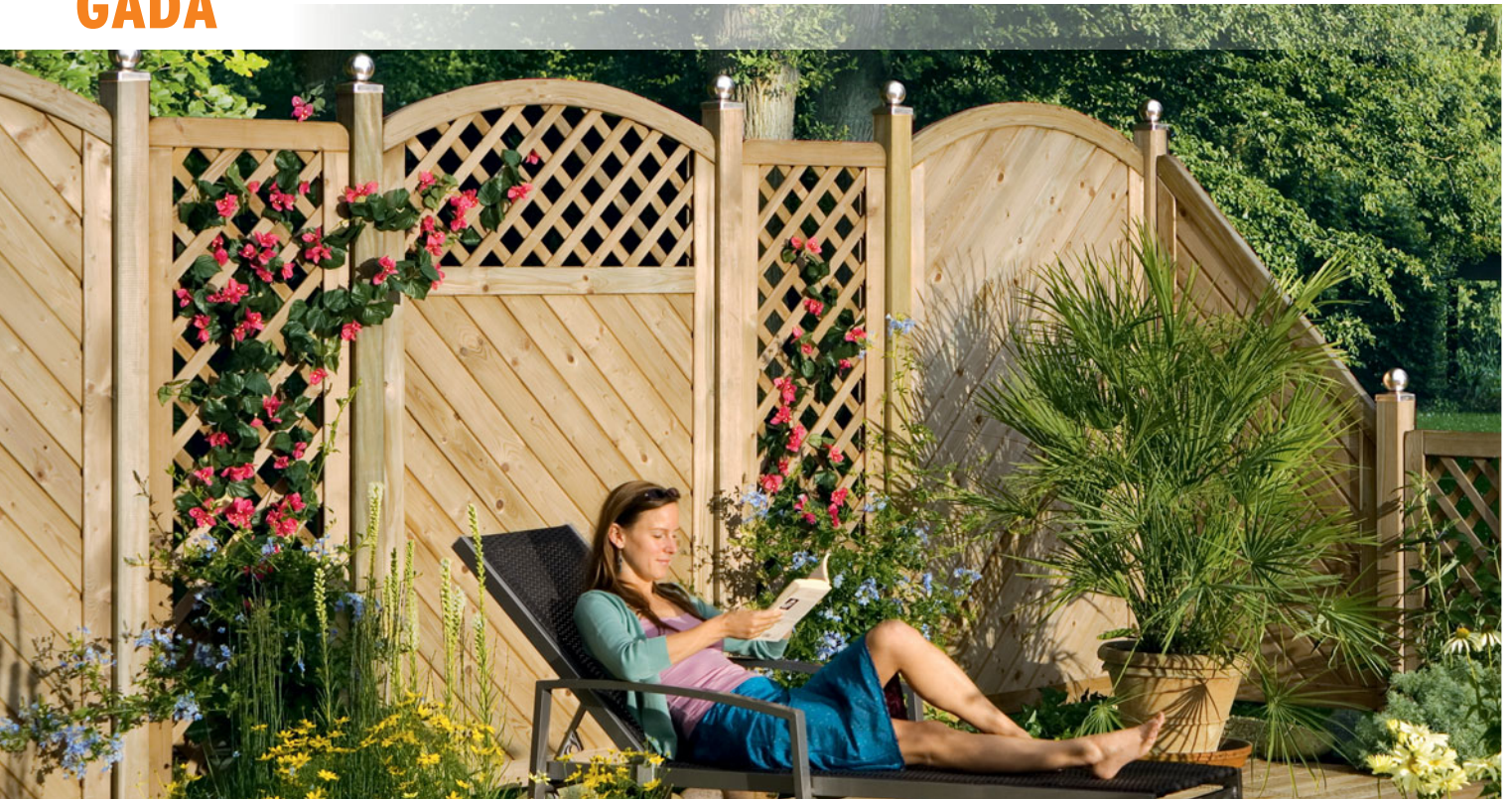

GADA zeigt wie schön massives Holz verarbeitet werden kann. Ein wahres Erlebnis!

Handwerkliche Verarbeitung, hohe Stabilität und optische Ausdruckskraft vereint in diagonalen Linien mit sanften Längskanten zu zeitlosen Formen. Die Profile sind per Nut und extra langer Feder stabil zusammengefügt. Bemerkenswerte Qualitäts-Details, wie z. B. Wasserablauflöcher und die Drainagenut, heben GADA deutlich vom herkömmlichen Standard ab.

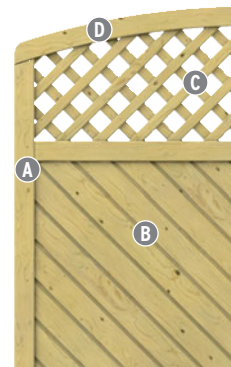

**Material:** Nadelholz (kdi), zertifiziert,

**Rahmen (A):** extrastark und stabil, Zaun 42 x 78 mm, Tor 42 x 88 mm

**Profil-Füllungen (B):** 18 x 121 mm, glatt gehobelt, mit Rundkanten, extratiefe Trocknungsnut (15 mm)

**Gitter (C):** Leisten 9 x 40 mm, Maschenweite 60 x 60 mm

**Rundbögen (D):** in mehreren Schichten formstabil verleimt

**Holzschutz:** Rahmen mit Drainagenut und Wasserablauföchern

**Verschraubung:** Edelstahl



Maße/cm	89 x 179/89	179 x 179 (193)	179 x 179	119 x 179 (193)	119 x 179	179 x 179 (193)	89 x 179
€/Stück	145,-	175,-	165,-	165,-	149,-	209,-	139,-
Art.-Nr.	1088	1085	1084	1151	1086	1094	1624

## Durchdachte Details



Die 18 mm starken GADA Profile sind per Nut und extra langer Feder stabil zusammengefügt. Wasserablauflöcher und Drainagenut im unteren Rahmen heben GADA von herkömmlichen Standardzäunen besonders ab.



## Konstruktiver Holzschutz



Der Designaufsatz Alu (Art.-Nr. 1781) sieht elegant aus und schützt die Zaunelemente konstruktiv vor stehender Nässe. Versehen Sie die Holzpfosten mit wertigen Pfostenkappen aus Edelstahl (Zubehör-Bereich, Seite 125).

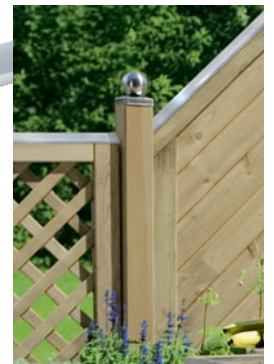



- **Hochwertige Verarbeitung**
- **Extrabreiter Rahmen**
- **Rahmen mit Drainagenut**



3D-Zaunplaner  
Aufbau-Video  
Montageanleitung

89 x 179	119 x 179	179 x 179	41 x 179	179 x 179 (193)	59 x 179	119 x 179 (193)	89 x 179	89 x 179/89
125,-	139,-	149,-	74,90	165,-	89,90	149,-	94,90	125,-
1623	1083	1081	1625	1082	1087	1150	1626	1735



**Pfosten-Auswahl**

**Metallpfosten!**

Besonders stabile Metallpfosten. Infos Seite 124.

Holzpfosten SELECT (1596/1597), 9 x 9 cm, Rundkanten, gedumelter Kopf für optimalen Wasserablauf.

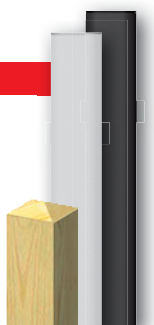

**Tor mit Echtglas**

Das Tor (1627) ist mit Echtglas-Fenster (ESG, mit Gummidichtung) versehen.

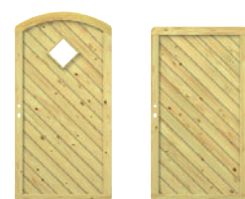

Tor* 98 x 179 (193)	Tor* 98 x 179
299,-	279,-
1627	1089

\*Beschlag Seite 127



# LETTLAND

- **Klassische Zaunserie**
- **Elemente in drei Höhen**
- **Lamellen mit Dekorfasen**



3D-Zaunplaner  
 Aufbau-Video  
 Montageanleitung

Mit der Kombiserie LETTLAND & Co. haben Sie eine große Auswahl unterschiedlicher Zaungrößen für Ihre Planung. Die Elemente sind in Abmessungen, Übergängen und Lamellenverläufen aufeinander abgestimmt. Die gefasteten, kleinastigen Lamellen aus Fichtenholz unterstreichen die wertige Optik. Die Edelstahlverschraubung und die serienübergreifende Rahmenstärke von 42 x 42 mm bringen die handwerkliche Qualität im Vergleich zu herkömmlichen Elementen zum Ausdruck.

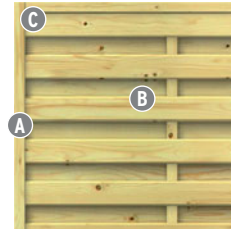

**Material:** Nadelholz (kdi), zertifiziert,  
**Rahmen (A):** Kiefer, gehobelt, Zaun 42 x 42 mm, Tor 44 x 88 mm  
**Lamellen (B):** Fichte, 8 x 92 mm, fein gerillt, mit Dekorfasen  
**Rahmenecken (C):** verzapft  
**Verschraubung:** Edelstahl



Maße/cm	179 x 149	149 x 149	119 x 149	89 x 149	89 x 149/89	179 x 89	89 x 179/89	41 x 179	89 x 179
€/Stück	<b>66,90</b>	<b>66,90</b>	<b>64,90</b>	<b>62,90</b>	<b>62,90</b>	<b>62,90</b>	<b>62,90</b>	<b>37,95</b>	<b>62,90</b>
Art.-Nr.	0056	0068	0066	0181	0160	0052	0156	0163	0041

Maße/cm	179 x 179	179 x 179 (190)	149 x 179	119 x 179	179 x 155 (179)
€/Stück	<b>67,90</b>	<b>109,-</b>	<b>67,90</b>	<b>64,90</b>	<b>74,90</b>
Art.-Nr.	0057	1096	0069	0067	0060

**Solide Tore**  
 Die Tore werden ohne Beschlagsatz (0021) geliefert und sind für die Aufnahme eines Schlosskastens vorbereitet. Sie können DIN links und DIN rechts anschlagend montiert werden. Drehen Sie hierfür ggf. die Falle am Schloss (1018).

Tor 98 x 179	Tor 98 x 155 (179)
<b>199,-</b>	<b>229,-</b>
1029	1028

## CLEMATIS Kombinationsgitter

Maße/cm	41 x 178	59 x 178	89 x 178	118 x 178
€/Stück	<b>34,95</b>	<b>43,90</b>	<b>57,90</b>	<b>67,90</b>
Art.-Nr.	0550	0551	0552	0553



## Hochwertige Drückergarnituren

Als Tordrücker empfehlen wir die Aluminium-Drückergarnituren (4229/1251, Seite 127) in Edelstahloptik, inkl. zwei Langschilde mit Klinken, Vierkantstift, Schrauben.

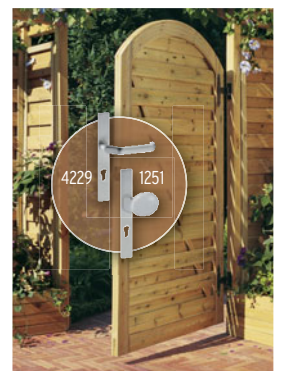



# BAMBU



- Breite Nadelholz-Rahmen
- Bambus-Stäbe ca. 20 mm
- Kombinierbar mit Zaunserie XL

 3D-Zaunplaner  
 Aufbau-Video  
 Montageanleitung

Der edelstahlverschraubte, breite Rahmen (42 x 68 mm) mit gerundeten Ecken ist druckimprägniert und passt farblich perfekt zu den Bambusstäben.

Asiatische Ruhe und Flair für Garten und Terrasse: Mit BAMBU schaffen Sie eine einzigartige Stimmung und Urlaubsgefühle. BAMBU vereint stabile, europäische Nadelholzrahmen mit optisch ansprechenden asiatischen Bambusstäben.

 162-163

 124-126





**Material:**  
 Bambus, Nadelholz (kdi)

**Rahmen (A):** 42 x 68 mm

**Füllung (B):** Bambusstäbe, Ø ca. 20 mm

**Verschraubung:** Edelstahl

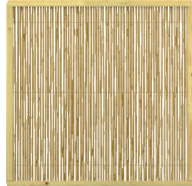
Kombinieren Sie BAMBU mit Gittern der Serie XL, Seite 119 (identische Rahmen).

					
Maße/cm	89 x 179/89	60 x 179	89 x 179	179 x 179	89 x 179
€/Stück	115,-	67,90	115,-	159,-	79,90
Art.-Nr.	4113	1179	4112	4111	1620

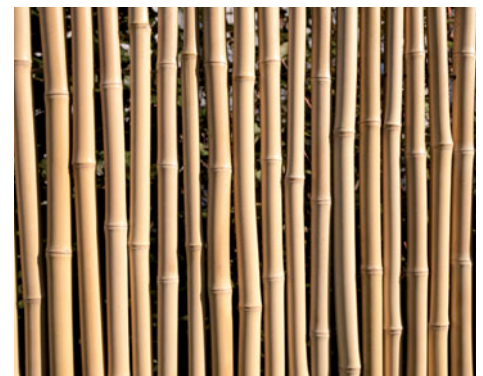

**Materialhinweis:**  
Die Bambusstäbe mit ihren natürlichen Wuchs-Segmenten sind nicht vollständig blickdicht. Sie bieten aber trotzdem ausreichend Sichtschutz. Die ca. 20 mm starken Stäbe sind mit 3 Metallstangen zusätzlich im Rahmen fixiert und bilden eine stabile, optisch ansprechende Einheit.

**Pflegehinweis:**  
UV-Strahlung führt bei Bambus - wie auch bei jedem Holz - zu einem natürlichen Vergrauungsprozess. Nach der Montage und regelmäßig danach müssen die Elemente mit einer pigmentierten Holzschutz-Lasur mit fungizidem Wirkstoff Ihrer Wahl gemäß Herstellerangaben behandelt werden. Vorwiegend auf Leinöl basierende, biozidfreie Produkte können Pilzwachstum auf der Oberfläche fördern. Die Abbauprodukte der Pilze hinterlassen hartnäckige schwarze Verfärbungen. Verwenden Sie für die Montage nur Schrauben und Elementhalter aus Edelstahl.

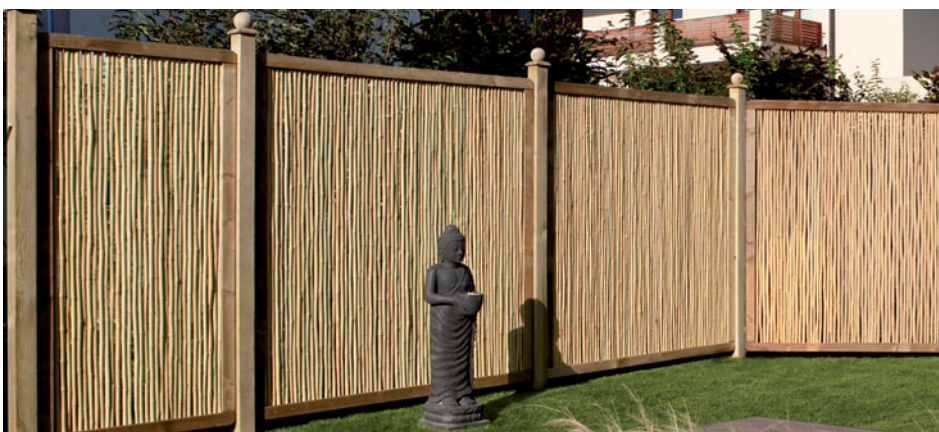



# METALLPFOSTEN UND MONTAGEPROFILE



Metallpfosten: Längen 105 und 195 cm zum Aufdübeln mit angeschweißter Bodenplatte (80 x 160 mm) für vier Schrauben.



**Spart den Pfostenträger!**

## Metallpfosten

aus 2 mm starkem Metall, verzinkt und pulverbeschichtet, **inkl. Kunststoffkappen.**



Metallpfosten, 7 x 7	Anthrazit	Metallpfosten, 7 x 7	Silber
Länge: 105 zum Aufdübeln	1591 <b>64,90</b>	Länge: 105 zum Aufdübeln	1593 <b>64,90</b>
Länge: 195 zum Aufdübeln	1592 <b>89,90</b>	Länge: 195 zum Aufdübeln	1594 <b>89,90</b>
Länge: 150 zum Einbetonieren	1586 <b>64,90</b>	Länge: 150 zum Einbetonieren	1585 <b>64,90</b>
Länge: 240 zum Einbetonieren	1590 <b>89,90</b>	Länge: 240 zum Einbetonieren	1589 <b>89,90</b>
Länge: 298 zum Einbetonieren	4406 <b>115,-</b>	Länge: 298 zum Einbetonieren	4405 <b>115,-</b>

Alternativ wählen Sie die soliden serieneigenen Holzpfosten. Mit Pfostenträger zum Aufdübeln (1885) oder zum Einbetonieren (1884) befestigen, Seite 126.

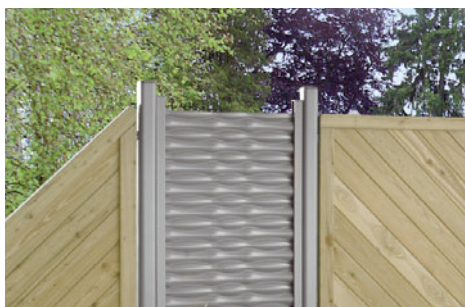

## U-Montageprofil

zur Befestigung von Designelementen oder Dekorgittern am Holzpfosten, am Metallpfosten oder am Metalltorpfosten.

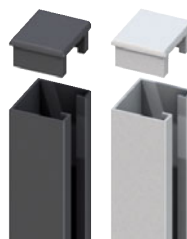

U-Montageprofil	Anthrazit
Länge: 105	2414 <b>18,95</b>
Länge: 192	2415 <b>31,95</b>
Länge: 238	2416 <b>38,95</b>
	Silber
Länge: 105	2417 <b>18,95</b>
Länge: 192	2418 <b>31,95</b>
Länge: 238	2419 <b>38,95</b>



## U-Klemmprofil

zur Befestigung von SYSTEM GLAS Elementen am Holzpfosten, am Metallpfosten oder am Metalltorpfosten.



SYSTEM U-Klemmprofil	Anthrazit
Länge: 105	2778 <b>52,90</b>
Länge: 192	2777 <b>82,90</b>
	Silber
Länge: 105	2779 <b>52,90</b>
Länge: 192	2776 <b>82,90</b>
	Weiß
Länge: 105	4605 <b>52,90</b>
Länge: 192	4606 <b>82,90</b>



# HOLZPFOSTEN UND ZAUNZUBEHÖR



Holzpfosten: ausgewählte Qualität, stärker kesseldruckimprägniert, mit gedomtem Kopf und Rundkanten. Kombination mit Metall-Pfostenkappen ebenfalls möglich.

## Holzpfosten

SELECT Nadelholzpfosten (kdi), 9 x 9			
Länge: 105	1596		<b>15,95</b>
Länge: 195	1597		<b>24,95</b>



## Elementhalter

Edelstahl-Elementhalter, 6er-Sets			
für Holzpfosten	1886		<b>19,95</b>
für die verdeckte Verschraubung	2166		<b>19,95</b>

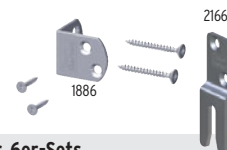

Bedarf: 1 Set pro Zaunfeld bis 180 cm Höhe.



## Konstruktiver Holzschutz mit Pfostenkappen und Aufsatzleisten



Metall-Pfostenkappen				
9 x 9	Edelstahl	Pyramide	1602	<b>12,95</b>
9 x 9	Edelstahl	Kugel	1604	<b>21,95</b>
9 x 9	Kupfer	Pyramide	0849	<b>17,95</b>



Holz-Pfostenkappen (kdi)				
9 x 9	Nadelholz	Pyramide	0131	<b>4,99</b>
9 x 9	Nadelholz	Kugel	0842	<b>8,99</b>

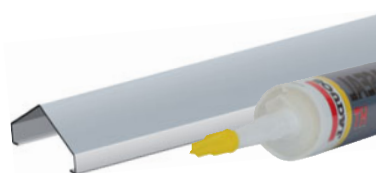
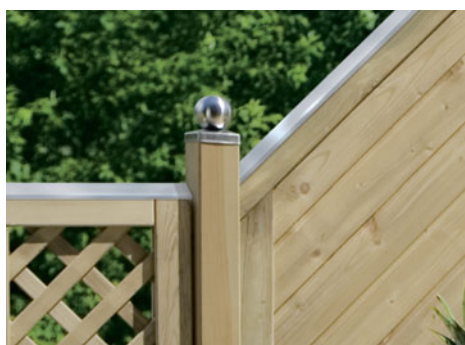

Designaufsatz Alu				
4,2 x 180	für Rahmenst.	40-45 mm	1781	<b>30,95</b>
4,8-5,2 x 180	für Rahmenst.	48-52 mm	1861	<b>30,95</b>
5,6-6,0 x 180	für Rahmenst.	56-60 mm	2042	<b>30,95</b>
MS Polymer-Kleber, Kartusche, 310 ml			1398	<b>15,95</b>



Designaufsatz Alu auf den Rahmen stecken und mit MS Polymer-Kleber (1398) befestigen



# BODENBEFESTIGUNG



Aufschraubträger (1885)

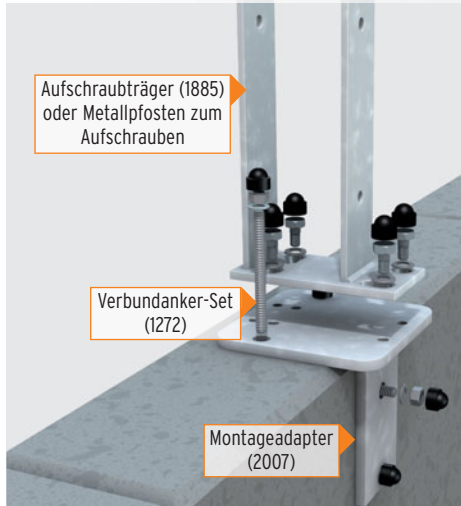

Aufschraubträger (1885) oder Metallpfosten zum Aufschrauben

Verbundanker-Set (1272)

Montageadapter (2007)



Aufschraubträger (1885) oder Metallpfosten zum Aufschrauben

Verbundanker-Set (1272)

Eck-Montageadapter (0603)

## Pfostenträger

Stabile Ausführung aus verzinktem Stahl zur Befestigung von Holzpfosten



Besonders stabil!

Pfostenträger für Pfosten 9 x 9*		
zum Aufschrauben	1885	19,95
zum Einbetonieren	1884	25,95

\* inkl. Sechskantschrauben zur Befestigung des Pfostens

## Mauer-Montageadapter für Aufschraubträger

Für die Pfostenmontage auf Mauerseiten. Passend für alle TraumGarten Pfostenträger und Metallpfosten zum Aufdübeln: Stahl, feuerverzinkt, Stärke: 10 mm, inkl. vier Schrauben mit U-Scheiben und Kunststoff-Abdeckkappen



Besonders stabil!

Montageadapter		
160 x 160 x 160 mm	2007	31,95
Eck-Montageadapter (für die Eckpfosten-Montage)		
180 x 160 mm	0603	27,95

**Verbundanker-Set für die stabile, sach- und fachgerechte Montage:** bestehend aus acht Gewindestangen mit Mutter, U-Scheibe, Abdeckkappe und Montagemörtel.

**TIPP**

### Verbundanker-Set

für zwei Pfostenträger zum Aufdübeln

1272	39,95
------	-------



Zaunanlagen, die nicht über Eck oder an einer Hauswand befestigt und Stürmen ausgesetzt sind, sollten zusätzlich zur serien-eigenen Befestigung gegen extreme Windlasten und Sturmböen mit Windankern Plus oder Sturmankern gesichert werden.

## Windanker Plus/Sturmanker

Zusatzsicherung, passend für alle TraumGarten Pfosten. Material: Stahl, verzinkt und pulverbeschichtet, inkl. Schlossschrauben und Muttern, Bodenbefestigung bitte separat besorgen (z.B. 1272 Verbundanker Set), für alle Pfosten-Typen geeignet.

<b>Windanker Plus</b>		<b>Anthrazit</b>	<b>Sturmanker</b>		<b>Anthrazit</b>
47 x 30 x 5		2897	117 x 55 x 5		2899
		31,95			46,90
<b>Windanker Plus</b>		<b>Silber</b>	<b>Sturmanker</b>		<b>Silber</b>
47 x 30 x 5		2896	117 x 55 x 5		2898
		31,95			46,90



## Zusatzsicherung für Holzpfosten

Der KYRILL Sturmanker sichert Zäune und Tore zusätzlich gegen starken Winddruck und andere mechanische Belastungen. Höhe: 65 cm, Tiefe: 25 cm

<b>KYRILL Sturmanker</b>			
verzinktes Stahl-Rundrohr	1725	25,95	



# METALLTORPFOSTEN UND TORZUBEHÖR



## Drückergarnituren

DIN rechts/links, Aluminium beschichtet, inkl. 2 Langschielde mit Klinken (4229/3994) bzw. Klinke/Knauf (1251/3993), Vierkantstift und Schrauben



Drückergarnituren mit Rückholfeder			
Klinke/Klinke	Edelstahloptik	4229	<b>89,90</b>
Klinke/Klinke	Anthrazit	3994	<b>89,90</b>
Wechsel-Drückergarnituren mit Rückholfeder			
Klinke/Knauf	Edelstahloptik	1251	<b>89,90</b>
Klinke/Knauf	Anthrazit	3993	<b>89,90</b>

## Metalltorpfosten

Aus 3 mm starkem Metall, verzinkt und pulverbeschichtet, mit angeschweißter Toraufhängung, inkl. Kappen. Längen 105 und 195 cm zum Aufdübeln mit angeschweißter Bodenplatte für vier Schrauben. Zusätzlich sind der Beschlagsatz Artikel 1893 und der Schraubensatz Artikel 1497 notwendig.

Metalltorpfosten, 8 x 8, 2er-Sets	Anthrazit
Länge: 105 zum Aufschrauben	0605 <b>299,-</b>
Länge: 195 zum Aufschrauben	0604 <b>399,-</b>
Länge: 255 zum Einbetonieren	2059 <b>349,-</b>
Metalltorpfosten, 8 x 8, 2er-Sets	Silber
Länge: 105 zum Aufschrauben	0607 <b>299,-</b>
Länge: 195 zum Aufschrauben	0606 <b>399,-</b>
Länge: 255 zum Einbetonieren	2099 <b>349,-</b>

## Montageplatte

für die Montage von SYSTEM Toren direkt an eine Hauswand, einer Mauer oder zwischen Mauern ohne Torpfosten. Gekröpfte T-Bänder inkl. Stahl, verzinkt und beschichtet, B x H: 15,5 x 12, Stärke 10 mm, Schrauben für die Montage bitte separat besorgen.

1. Montageplatte 2er-Set	Anthrazit
	3574 <b>74,90</b>
	Silber
	3573 <b>74,90</b>
	Weiß
	3575 <b>74,90</b>

2. Anschlagprofil	
Aluminium, 40 x 15 mm, inkl. 2 Abdeckkappen aus Kunststoff, schwarz, Anschlagwinkel aus Edelstahl vormontiert	
Höhe 180 cm	0611 <b>62,90</b>
Höhe 36 cm	0310 <b>49,90</b>

Bitte beachten: max. Torflügelbreite 120 cm

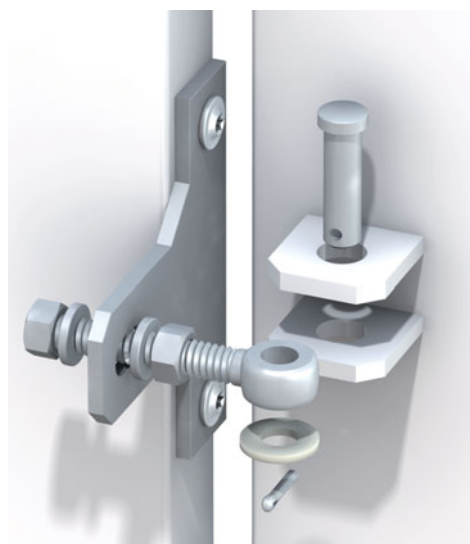

## Beschlagsatz

für die Montage von Toren aus Holz am Metalltorpfosten, Metall verzinkt, inkl. Kloben und Bändern.

Beschlagsatz		
für Holztor am Metalltorpfosten	1893	<b>34,95</b>
Schraubensatz		
zur Befestigung des Beschlagsatzes	1497	<b>1,99</b>



## Beschlagsatz

für die Montage von Toren am Holzpfosten, bestehend aus Kloben, verstellbaren Bändern und Schrauben

für Tore mit Tiefenbohrung	0021	<b>62,90</b>
----------------------------	------	--------------

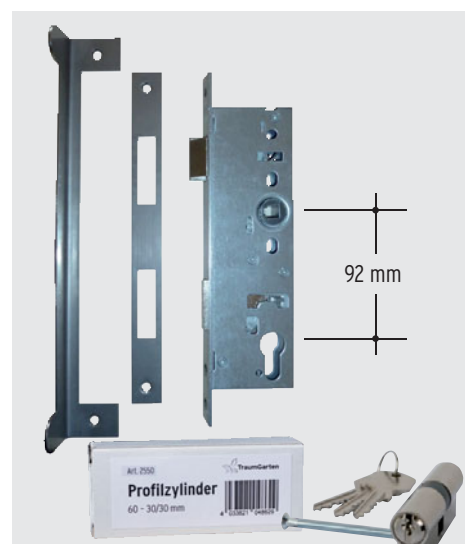

## Einsteckschloss

bestehend aus Schloss mit drehbarer Falle, Schließblech, Anschlagwinkel und Edelstahlschrauben

DIN rechts/links	1018	<b>67,90</b>
------------------	------	--------------

## Profil-Doppelzylinder

Metall, inkl. drei Schlüsseln

60 mm, 30/30 mm	2550	<b>21,95</b>
-----------------	------	--------------



# BINTO Müllboxsystem



## Schöner und variabler lassen sich Mülltonnen nicht verstecken:

Passend zu Ihrem Haus wählen Sie eine Verkleidung aus elegantem Edelstahl, streichfreiem HPL, geöltem Hartholz oder klassischem Nadelholz, kdi. Die Grund- und Erweiterungsgestelle aus pulverbeschichtetem Metall sind bei allen Varianten gleich.

Variabel: Sie können jederzeit mit einem Erweiterungsgestell und der gewünschten Erweiterungsverkleidung ausbauen oder die alte Verkleidung durch eine neue ersetzen. Dazu wählen Sie entweder einen Klappdeckel oder Pflanzschalen aus Edelstahl.

## Verkleidung nach Wahl!



Edelstahl, V2A



HPL



Hartholz



Nadelholz, kdi

## Die Vorteile im Überblick

- Müllboxsystem für eine, zwei, drei oder mehr Mülltonnen
- nachträglich erweiterbar
- für alle gängigen Tonnengrößen bis 240 Liter\*
- stabile Metallgestelle, pulverbeschichtet
- Türen DIN links und DIN rechts anschlagbar
- zwei Aufbauarten: mit Klappdeckel oder mit Pflanzschale
- Verkleidung aus Edelstahl (V2A), HPL, Hartholz oder Nadelholz, kdi frei wählbar und kombinierbar
- Eigenmontage des kompakten Bausatzes möglich
- Montageanleitung und Aufbauvideo im Netz
- **ONLINE-PLANER** traumgarten.de/bintoplaner/



BINTO-Planer

Aufbau-Video

Montageanleitung

\* Innenmaß der Einzelbox variabel bis max. 63,3 cm (Öffnungsmaß in der Breite). Siehe auch Hinweis in der Montageanleitung



# BINTO Basis- und Erweiterungs-Prinzip

## Basis-Prinzip: Für eine Mülltonnenbox

Wählen Sie das **Grundgestell A**  
und eine **Grundverkleidung B**  
aus Edelstahl, HPL, Hartholz oder  
Nadelholz  
dazu einen **Klappdeckel C**  
aus Edelstahl, HPL, Hartholz oder  
Nadelholz  
oder eine **Edelstahl-Pflanzschale, V2A D**

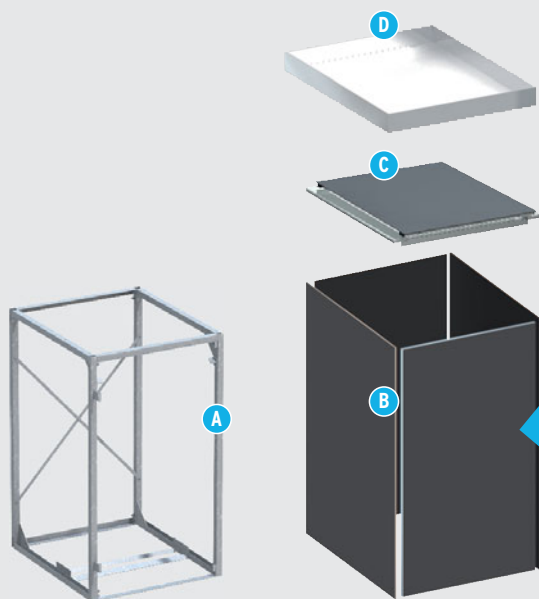

## Erweiterungs-Prinzip: Für Erweiterungsboxen

Wählen Sie das **Erweiterungsgestell E**  
und eine **Erweiterungsverkleidung F**  
aus Edelstahl, HPL, Hartholz oder  
Nadelholz  
dazu einen **Klappdeckel C**  
aus Edelstahl, HPL, Hartholz oder  
Nadelholz  
oder eine **Edelstahl-Pflanzschale, V2A D**

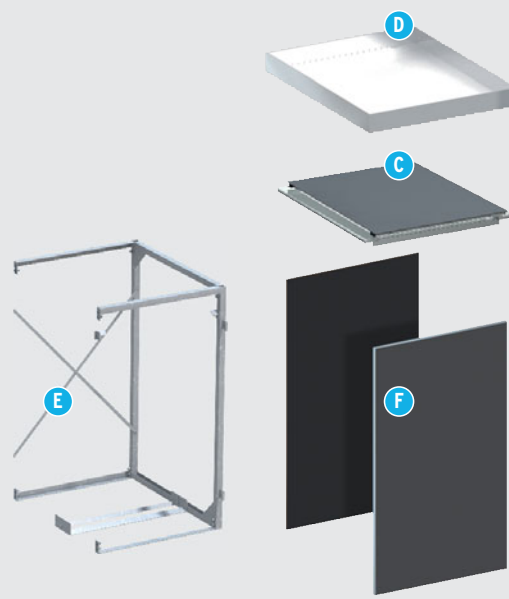

## Ausstattungs-Details

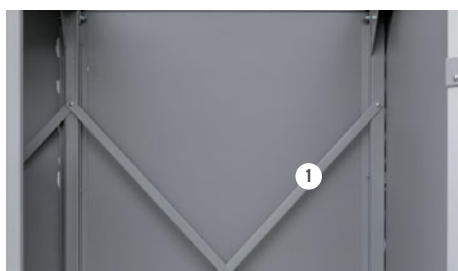

Grund- und Erweiterungsgestelle aus beschichtetem Metall mit stabilisierenden Querverstrebungen (1) und versteiften Eckverbindungen.



Bei geöffneter Tür können Sie die Mülltonne nach vorne kippen. Der höhenverstellbare Kippstopper (2) hält die Tonne oben in Position.



Am Boden verhindert die Rollenführung (3), dass die mitunter schwere Tonne beim Kippen nicht nach hinten wegrollen kann.

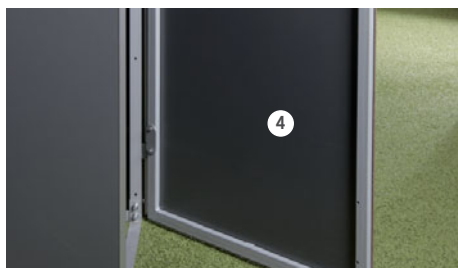

Die Türen lassen sich DIN links und DIN rechts anschlagen. HPL-Türen (4) mit beschichtetem Metallrahmen, Edelstahltüren mit Edelstahlrahmen.



Variante mit Klappdeckel: Einhandbedienung durch Teleskopaufsteller (5) (hält den Deckel offen), Zugkette (6) öffnet den Tonnendeckel „automatisch“.



Pflanztipp: Verwenden Sie zur Bepflanzung der Edelstahl Pflanzschalen Füllmaterial, das zur Dachbegrünung eingesetzt wird.



# BINTO Basis

für eine Mülltonne und als Grundlage für Erweiterungen

## Das Grundgestell

Basis aller BINTO Varianten ist das Grundgestell.

### 1. Grundgestell

Metall, beschichtet, inkl. Scharnieren, Bügelgriff, Kipphalterung, Rollenführung und magnetischem Verschluss, 69 x 80 x 119,5 cm

Art.-Nr. 1768 209,-€/Stück



## Die Grundverkleidungen

Zum Grundgestell wählen Sie eine Grundverkleidung aus Edelstahl, HPL, Hartholz oder Nadelholz. Je nach Füllmethode komplettieren Sie Ihre Müllbox mit einer Edelstahl Pflanzschale (Füllung von vorne) oder einem Klappdeckel aus Edelstahl, HPL, Hartholz oder Nadelholz (Füllung von oben oder von vorn).

**Edelstahl, V2A (Stärke: 1 mm)**

**2. Edelstahl-Pflanzschale links/rechts/solo\***  
75 x 90 cm, H: 9 cm  
oder  
**3. Klappdeckel Edelstahl**  
inkl. Zubehör und  
**4. Grundverkleidung Edelstahl**  
mit Dekor-Loch-Muster

**HPL (in zwei Farben)**

oder  
**5. Klappdeckel HPL**  
inkl. Zubehör und  
**6. Grundverkleidung HPL**  
Wandstärke 6 mm

**Hartholz**

oder  
**7. Klappdeckel Hartholz\*\***  
inkl. Zubehör und  
**8. Grundverkleidung Hartholz\*\***  
Wandstärke 18 mm, Oberfläche gehobelt, Kopfkanten gefast

**Nadelholz, Fichte, kdi**

oder  
**9. Klappdeckel Nadelholz**  
inkl. Zubehör und  
**10. Grundverkleidung Nadelholz**  
Wandstärke 19 mm, Oberfläche gehobelt, Kopfkanten gefast

	Art.-Nr.	€/Stück
2. Pflanzschale, li./re./solo	1791	175,-
3. Klappdeckel	1534	229,-
4. Grundverkleidung	4170	679,-

	Art.-Nr.	€/Stück
5. Klappdeckel		
Schiefer	2387	165,-
Grau	2377	165,-
6. Grundverkleidung		
Schiefer	2388	479,-
Grau	2378	479,-

	Art.-Nr.	€/Stück
7. Klappdeckel	1414	199,-
8. Grundverkleidung	1412	339,-

	Art.-Nr.	€/Stück
9. Klappdeckel	1772	94,90
10. Grundverkleidung	1770	169,-

\* Pflanzschale 2: Für einzelne Müllbox, für 2er-Kombinationen und für Mehrfachkombinationen als jeweils außenliegende Schale (siehe Seite 133).

\*\* Bei diesem exklusiven Naturprodukt kann es aufgrund der begrenzten Mengen trotz sorgfältiger Planung zu verlängerten Lieferzeiten kommen.

## Materialinfos und Pflegetipps

### Edelstahl, V2A

Für unsere BINTO Müllbox-Verkleidung und die Pflanzschalen verwenden wir einen V2A-Edelstahl nach DIN 1.4301 mit einer feingeschliffenen Oberfläche.

Um die wertige Optik zu erhalten, sollten die Oberflächen regelmäßig mit handelsüblichen Edelstahl-Reinigungs- und Pflegeprodukten behandelt werden.

#### TIPP: Material-Mix

Kombinieren Sie Edelstahl mit HPL oder Edelstahl mit Hartholz. Alles passt zusammen und ermöglicht die ganz individuelle Müllbox-Lösung.



### HPL

HPL = Hochdruckschichtstoffplatten. Sie sind sehr stabil, wetterbeständig und langlebig. Die Oberflächen sind mit einer Melaminharz-Deckschicht versehen. Verunreinigungen lassen sich mit handelsüblichen Reinigungsmitteln entfernen.

Wählen Sie aus zwei Farben:

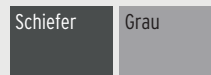

#### TIPP: HPL Farb-Mix

Die farbigen HPL Verkleidungen können Sie natürlich auch kombinieren. Gestalten Sie individuell und farblich abgestimmt auf den Standort Ihrer Boxen.



BINTO-Planer  
Aufbau-Video  
Montageanleitung



# BINTO Erweiterungen

für mehr als eine Mülltonne

## Das Erweiterungsgestell

Für zwei, drei oder mehr Mülltonnen erweitern Sie das Grundgestell mit dem Erweiterungsgestell.

### 11. Erweiterungsgestell

Ausführung und Ausstattung wie Grundgestell (1768), 66 x 80 x 119,5 cm  
Art.-Nr. 1769 159,- €/Stück

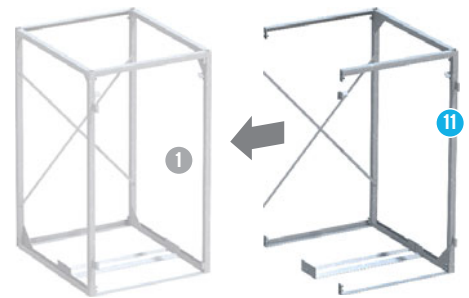

## Die Erweiterungsverkleidungen

Wählen Sie die Erweiterungsverkleidung identisch der Grundverkleidung oder auch als Material-Mix (siehe Tipp, Seite 130). Dazu noch je nach Füllmethode die Edelstahl-Pflanzschalen\* oder die Klappdeckel.

Edelstahl, V2A (Stärke: 1 mm)	HPL (in zwei Farben)	Hartholz	Nadelholz, Fichte, kdi
<p><b>12. Edelstahl-Pflanzschale, mittig*</b> 66 x 90 cm, H: 9 cm oder <b>3. Klappdeckel Edelstahl</b> (siehe Seite 4) und <b>13. Erweiterungsverkleidung Edelstahl</b> Ausführung wie Punkt 4.</p>	<p>oder <b>5. Klappdeckel HPL</b> (siehe Seite 4) und <b>14. Erweiterungsverkleidung HPL</b> Ausführung wie Punkt 6.</p>	<p>oder <b>7. Klappdeckel Hartholz**</b> (siehe Seite 4) und <b>15. Erweiterungsverkleidung Hartholz**</b> Ausführung wie Punkt 8.</p>	<p>oder <b>9. Klappdeckel Nadelholz</b> (siehe Seite 4) und <b>16. Erweiterungsverkleidung Nadelholz</b> Ausführung wie Punkt 10.</p>
Art.-Nr. €/Stück	Art.-Nr. €/Stück	Art.-Nr. €/Stück	Art.-Nr. €/Stück
12. Pflanzschale, mittig 1792 175,-	14. Erweiterungsverkleidung	15. Erweiterungsverkleidg. 1413 159,-	16. Erweiterungsverkleidg. 1771 79,90
13. Erweiterungsverkleidg. 4171 379,-	Schiefer 2389 269,-		
	Grau 2379 269,-		

\* Pflanzschale 2: Für einzelne Müllbox, für 2er-Kombinationen und für Mehrfachkombinationen als jeweils außenliegende Schale.  
Pflanzschale 12: Für innenliegende Schalen bei allen Mehrfachkombinationen (s. Seite 133).

\*\* Bei diesem exklusiven Naturprodukt kann es aufgrund der begrenzten Mengen trotz sorgfältiger Planung zu verlängerten Lieferzeiten kommen.

Sämtliche Holzprodukte aus nachhaltigen Produktionen, zertifiziert mit FSC-Code **GFA-COC-001726** oder PEFC-Code **GFA-COC-PEFC-500574**.

### Hartholz

Harthölzer haben eine glattere und härtere Oberfläche als Nadelhölzer. Wir verwenden nur Harthölzer aus nachhaltigem, kontrolliertem Anbau. Bitte beachten Sie: UV-Strahlung führt bei jedem Holz zu einem natürlichen Vergrauungsprozess. Die verwendeten Harthölzer sind bereits werksseitig lasiert. Für den Erhalt der wertigen Optik und um das Ausbluten von Inhaltsstoffen zu vermeiden, muss die Lasur, insbesondere beim Hartholz-Klappdeckel, regelmäßig erneuert werden.

**Bitte beachten:** Bei diesem exklusiven Naturprodukt kann es aufgrund der begrenzten Mengen trotz sorgfältiger Planung zu verlängerten Lieferzeiten kommen.



### Nadelholz, kdi

Die heimischen Nadelhölzer Kiefer und Fichte sind der Klassiker in der Gartengestaltung. Die auffälligsten Vorteile dieser Nadelhölzer sind ihr relativ günstiger Preis, ihre große Verfügbarkeit als Werkstoff und natürlich ihre räumliche Nähe. Kurze Transportwege zum Säge- und Imprägnierwerk schonen nicht zuletzt die Umwelt.

Da Nadelhölzer als Werkstoff im Außeneinsatz von sich aus nicht sehr lange haltbar sind, erfordert ihr Einsatz eine spezielle Behandlung in Form einer Imprägnierung. Die BINTO Nadelholz-Verkleidung und der Klappdeckel sind kesseldruckimprägniert (kdi).

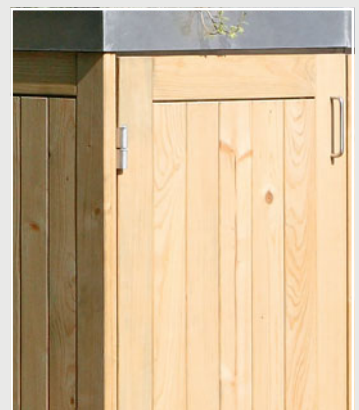

**Genereller Hinweis:** UV-Strahlung und Regen führen bei HPL und bei Holz immer zu einem Verwitterungsprozess (Aufhellung bzw. Vergrauung). Reinigungs- und weitere Pflegemaßnahmen (zweimal jährlich durchgeführt) sorgen zum Werterhalte Ihrer Anlage. Speziell bei Holz: Die verwendeten Nadelhölzer sind durch die Kesseldruckimprägnierung zunächst gegen Fäulnis und Pilzbefall geschützt. Harthölzer sind von Natur aus dauerhafter und härter als Nadelhölzer. Um den Vergrauungsprozess zu vermeiden, die natürliche Rissbildung und Verzug zu mindern und um die wertige Optik zu erhalten, müssen alle Hölzer regelmäßig mit einer pigmentierten Holzschutz-Lasur behandelt werden.



# BINTO Kombinations-Vorschläge

Planen Sie Ihre BINTO Müllbox manuell oder lassen Sie sich von unseren ausgewählten Varianten inspirieren. BINTO überzeugt im Marktvergleich durch ein sehr gutes Preis-Leistungsverhältnis. Vergleichen Sie selbst!



BINTO-Planner  
 Aufbau-Video  
 Montageanleitung

## Edelstahl-Verkleidung



B x T: 73 x 84 cm, H: 125 cm  
 Art.-Nr. 5137 | **1.099,-** €/Stück



B x T: 139 x 84 cm, H: 125 cm  
 Art.-Nr. 5138 | **1.849,-** €/Stück



B x T: 206 x 84 cm, H: 125 cm  
 Art.-Nr. 5139 | **2.649,-** €/Stück



B x T: 272 x 84 cm, H: 125 cm  
 Art.-Nr. 5140 | **3.399,-** €/Stück



B x T: 75 x 90 cm, H: 129 cm  
 Art.-Nr. 5116 | **1.049,-** €/Stück

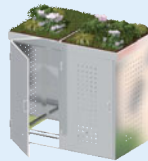

B x T: 150 x 90 cm, H: 129 cm  
 Art.-Nr. 5117 | **1.749,-** €/Stück



B x T: 216 x 90 cm, H: 129 cm  
 Art.-Nr. 5118 | **2.449,-** €/Stück

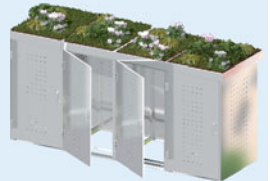

B x T: 282 x 90 cm, H: 129 cm  
 Art.-Nr. 5119 | **3.199,-** €/Stück

## HPL-Verkleidung in zwei Farben (mit verschraubten HPL-Platten beim Klappdeckel und bei den Türen)



### mit HPL-Deckel(n)



B x T: 73 x 84 cm, H: 125 cm

	Art.Nr.	€/Stück
Schiefer	5170	<b>879,-</b>
Grau	5166	<b>879,-</b>



B x T: 139 x 84 cm, H: 125 cm

	Art.Nr.	€/Stück
Schiefer	5171	<b>1.479,-</b>
Grau	5167	<b>1.479,-</b>



B x T: 206 x 84 cm, H: 125 cm

	Art.Nr.	€/Stück
Schiefer	5172	<b>2.049,-</b>
Grau	5168	<b>2.049,-</b>

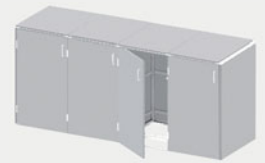

B x T: 272 x 84 cm, H: 125 cm

	Art.Nr.	€/Stück
Schiefer	5173	<b>2.649,-</b>
Grau	5169	<b>2.649,-</b>



### mit Edelstahl-Deckel(n)



B x T: 73 x 84 cm, H: 125 cm

	Art.Nr.	€/Stück
Schiefer	5154	<b>899,-</b>
Grau	5146	<b>899,-</b>



B x T: 139 x 84 cm, H: 125 cm

	Art.Nr.	€/Stück
Schiefer	5155	<b>1.549,-</b>
Grau	5147	<b>1.549,-</b>

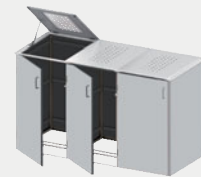

B x T: 206 x 84 cm, H: 125 cm

	Art.Nr.	€/Stück
Schiefer	5156	<b>2.199,-</b>
Grau	5148	<b>2.199,-</b>



B x T: 272 x 84 cm, H: 125 cm

	Art.Nr.	€/Stück
Schiefer	5157	<b>2.849,-</b>
Grau	5149	<b>2.849,-</b>



### mit Pflanzschale(n)



B x T: 75 x 90 cm, H: 129 cm

	Art.Nr.	€/Stück
Schiefer	5150	<b>849,-</b>
Grau	5142	<b>849,-</b>



B x T: 150 x 90 cm, H: 129 cm

	Art.Nr.	€/Stück
Schiefer	5151	<b>1.449,-</b>
Grau	5143	<b>1.449,-</b>



B x T: 216 x 90 cm, H: 129 cm

	Art.Nr.	€/Stück
Schiefer	5152	<b>2.049,-</b>
Grau	5144	<b>2.049,-</b>



B x T: 282 x 90 cm, H: 129 cm

	Art.Nr.	€/Stück
Schiefer	5153	<b>2.649,-</b>
Grau	5145	<b>2.649,-</b>

Maße = Außenmaße inkl. Klappdeckel bzw. Pflanzschale. Preise = Komplettpreise ohne Bepflanzung.



**Beachten Sie die Anordnung der Pflanzschalen!**



- 2 Pflanzschale Edelstahl, links/rechts/solo** (Art.-Nr. 1791)  
Für einzelne Müllbox, für 2er-Kombinationen und für Mehrfachkombinationen als jeweils außenliegende Schale.
- 12 Pflanzschale Edelstahl, mittig** (Art.-Nr. 1792)  
Für innenliegende Schalen bei allen Mehrfachkombinationen.

**Hartholz-Verkleidung\***



B x T: 73 x 84 cm, H: 125 cm  
Art.-Nr. 5110 | **729,-** €/Stück



B x T: 139 x 84 cm, H: 125 cm  
Art.-Nr. 5112 | **1.199,-** €/Stück



B x T: 206 x 84 cm, H: 125 cm  
Art.-Nr. 5114 | **1.699,-** €/Stück



B x T: 272 x 84 cm, H: 125 cm  
Art.-Nr. 5122 | **2.199,-** €/Stück



B x T: 75 x 90 cm, H: 129 cm  
Art.-Nr. 5111 | **699,-** €/Stück



B x T: 150 x 90 cm, H: 129 cm  
Art.-Nr. 5113 | **1.199,-** €/Stück



B x T: 216 x 90 cm, H: 129 cm  
Art.-Nr. 5115 | **1.699,-** €/Stück



B x T: 282 x 90 cm, H: 129 cm  
Art.-Nr. 5141 | **2.199,-** €/Stück

\* Bei diesem exklusiven Naturprodukt kann es aufgrund der begrenzten Mengen trotz sorgfältiger Planung zu verlängerten Lieferzeiten kommen.

**Nadelholz-Verkleidung**



B x T: 73 x 84 cm, H: 125 cm  
Art.-Nr. 5104 | **469,-** €/Stück



B x T: 139 x 84 cm, H: 125 cm  
Art.-Nr. 5106 | **779,-** €/Stück



B x T: 206 x 84 cm, H: 125 cm  
Art.-Nr. 5108 | **1.099,-** €/Stück



B x T: 272 x 84 cm, H: 125 cm  
Art.-Nr. 5123 | **1.429,-** €/Stück



B x T: 75 x 90 cm, H: 129 cm  
Art.-Nr. 5105 | **529,-** €/Stück



B x T: 150 x 90 cm, H: 129 cm  
Art.-Nr. 5107 | **929,-** €/Stück



B x T: 216 x 90 cm, H: 129 cm  
Art.-Nr. 5109 | **1.329,-** €/Stück



B x T: 282 x 90 cm, H: 129 cm  
Art.-Nr. 5120 | **1.729,-** €/Stück

Maße = Außenmaße inkl. Klappdeckel bzw. Pflanzschale. Preise = Komplettpreise ohne Bepflanzung.





# Blühende Garteninseln



- Pflanzkästen zum Kombinieren
- Praktischer Kunststoff-Einsatz
- aus zertifiziertem Nadelholz

Das Pflanzkasten-Kombinier-System: Wählen Sie aus unserem umfangreichen Sortiment, freistehend oder in Kombination. Mit ein wenig Fantasie gestalten Sie blühende Inseln auf der Terrasse, im Garten, aber auch vor dem Haus oder auf dem Balkon.

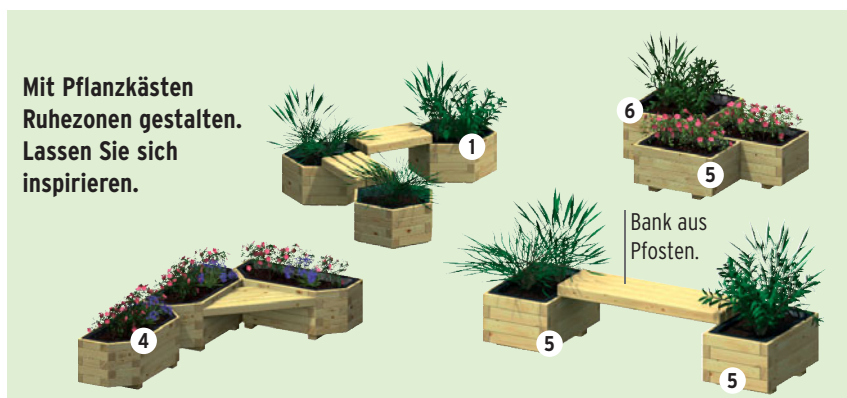

## Alle Pflanzkästen in der Übersicht

	1. CARINA	2. ANNA	3. ANNA	4. Wandpflanzkasten	5. CORA	6. CORA
	6-Eck-Pflanzkasten	6-Eck-Pflanzkasten	6-Eck-Pflanzkasten		4-Eck-Pflanzkasten	4-Eck-Pflanzkasten
Kiefer (kdi):	Ø 60, Höhe: 29	Ø 75, Höhe: 31	Ø 100, Höhe: 38	95 x 43, Höhe: 38	60 x 40, Höhe: 31	60 x 60, Höhe: 38
Art.-Nr./€	0439 <b>49,95</b>	0150 <b>84,90</b>	0423 <b>155,-</b>	0318 <b>89,90</b>	0820 <b>49,95</b>	0822 <b>67,90</b>
Einsatz						
Art.-Nr./€	0375 <b>24,95</b>	0374 <b>27,95</b>	0330 <b>37,95</b>	0331 <b>29,95</b>	0824 <b>24,95</b>	0826 <b>31,95</b>

Wandstärke aller Pflanzkästen = 45 mm, außer ANNA (Art. 423) = 70 mm. CORA Gitter: Rahmen: 42 x 42 mm; Maschenweite: 100 x 100 mm; Gitterleisten: 13 x 20 mm. Maßangaben in





- **Kunststoff-Einsatz:**
- **Praktisch, leicht und frostsicher!**

Zu jedem Pflanzkasten gibt es den langlebigen Kunststoff-Einsatz:

- schnelle, saubere und unkomplizierte Bepflanzung
- Mini-Teich für Wasserspiele - auch zum Eingraben in den Boden



**7. CORA**  
Bogengitter 60  
68 x 102 (115)  
1079 **39,95**



**8. CORA**  
Rechteckgitter 60  
68 x 102  
1099 **32,95**



**9. CORA**  
4-Eck-Pflanzkasten  
120 x 40, Höhe: 31  
0821 **79,90**



**10. CORA**  
4-Eck-Pflanzkasten  
120 x 60, Höhe: 38  
0823 **109,-**



**11. CORA**  
Bogengitter 120  
128 x 102 (120)  
1044 **54,90**



**12. CORA**  
Rechteckgitter 120  
128 x 102  
1098 **47,90**

0825 **29,95**

0827 **35,95**

Klammern (...) = Mittelhöhen der Elemente. \* Zur Befestigung (hinten oder Mitte) vier Edelstahlschrauben 4 x 70 mm separat besorgen.



## Aktiv-Spielsysteme für den privaten Bereich...

# WINNETOO





...und für den öffentlichen Bereich

**WINNETOO**  
**PRO**





# Aktiv-Spielsystem für den privaten Bereich



## WINNETOO: Zwei Türme zum Ausbauen • Über

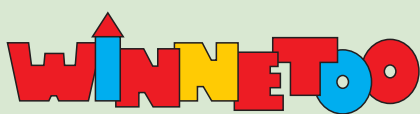

### Aktiv-Spielsystem

- ✓ einzigartiges, modulares Baukasten-System
- ✓ sicheres, TÜV-geprüftes Spielsystem, über viele Jahre noch erweiter- und ausbaubar
- ✓ aus solidem Material, alle Bauteile vorgefertigt, nur stecken und schrauben!
- ✓ ein System, in dem du deine Anlage schon vor deinem Besuch bei uns detailgenau planen kannst



**Alle Türme:** Bausätze, stabile Konstruktion aus Pfosten 9 x 9, Nadelholz, wetterfest und chromfrei druckimprägniert, ohne Bodenanker

## Spielturm



### 1. WINNETOO Spielturm

113 x 113, Höhe: 350, inkl. Leiter und Dach aus PE-Gewebe  
1652 **319,-**

Der Start in die WINNETOO Spielwelt: Bauen Sie Ihren Spielturm-Favoriten zu einem individuellen Spielparadies aus. Ganz nach Gartengröße und dem Kinderherzenswunsch!





Planen Sie WINNET00 online:  
[traumgarten.de/winnet00](http://traumgarten.de/winnet00)



**80 Bauteile • Einzigartig • Online planbar**

## GIGA-Turm



Drei Dachvarianten wählbar!



### 2. WINNET00 GIGA-Turm

203 x 203, Höhe: 290 (mit Dach ca. 364), inkl. Leiter  
1737 **499,-**

### 3. GIGA-Dach mit Plane

Bausatz, inkl. Holzgerüst, Dach: PE-Gewebe, blau  
1738 **179,-**

\* zu belegen mit Schindeln deiner Wahl

### 4. Holzdach für den GIGA-Turm\*

Bausatz, massiv, Höhe: 88,  
Dachfläche: 8 qm  
1765 **339,-**

### 5. GIGA Pult-Dach Holz\*

Bausatz, massiv, Höhe: 35,  
Dachfläche: 5 qm  
4199 **319,-**





# Aktiv-Spielsystem für den privaten Bereich



Spielturm mit Fensterwand Hex-Hex (6), Holzdach Hex-Hex (5) und der großen Veranda (2).



WINNETOO Spielturm mit pflegeleichten Elementen für die Wände (16/17) und das Dach (18).

## Ausbauelemente für WINNETOO Spieltürme

Alle Informationen zu den Artikeln sowie viele Ausbaubeispiele finden Sie im großen Spielgeräte-Planer. Erhältlich im Fachhandel oder auf [traumgarten.de](http://traumgarten.de)



**1**

**Veranda**  
72 x 113 x 69

2864 **99,90**

inkl. Holzboden

**2**

**Veranda, groß**  
115 x 113 x 154

2863 **229,-**

inkl. Holzboden

**3**

**Tisch mit zwei Bänken**  
93 x 67 x 58

2865 **31,95**

**4**

**Holzboden für Spielturm**  
105 x 105

2866 **51,90**

**5**

**Holzdach Hex-Hex**  
154 x 119 x ca. 54

2862 **155,-**

**6**

**Tür/Fenster Hex-Hex**  
90 x 139

2860 Türwand **129,-**  
2861 Fensterwand **115,-**

**7**

**Giebel für Spielturm, 2er-Set**

1656 **47,90**

**8**

**Holzdach für Spielturm**

1655 **94,90**

ohne Schindeln, Bedarf ca. 2,5 qm

**9**

**Kombi-Modul**  
113 x 14,5 x 290

1740 **109,-**

Für die Montage von Anbau, Balkon, Holzbrücke oder Piratenschiff am GIGA-Turm

**10**

**Anbau**  
101 x 113 x 290

1653 **209,-**

**11**

**Balkon**  
71 x 113 x 89

1654 **169,-**

**12**

**Piratenschiff**  
86 x 113 x 231

1701 **189,-**

**13**

**12. Holzbrücke 180**  
180 x 113 x 89

1704 **199,-**

**14** **D** siehe Seite 129.

**13. Hängebrücke 180**  
180 x 98 x 89

1709 **259,-**

Schutzmatte (Boden) auch als Ersatzartikel lieferbar (Art. 1710, 47,90).

**15**

**Wand/Fenster/Tür**  
90 x 139

4257 Wand **66,90**  
4258 Fensterwand **77,90**  
4259 Türwand **82,90**

**16** **pflegeleicht**

**Wandelemente**  
90 x 138, niedrig 90 x 79

4260 rot **109,-**  
4261 grün **109,-**  
4262 grün, niedrig **64,90**

**17** **pflegeleicht**

**Fenster-/Türwand**  
90 x 138

4263 Fensterw. rot **115,-**  
4264 Türw. gelb **115,-**

**18** **pflegeleicht**

**Dach und Giebel**  
Giebel als 2er-Set

4266 Dach grün **155,-**  
4265 Giebel gelb **64,90**





Zwei WINNETOO Spieltürme verbunden mit der Hängebrücke (14) – Belastung bis 300 kg.



Holzbrücke (13) mit zwei Kombi-Modulen (9) am GIGA-Turm.



GIGA-Turm ohne Dach mit Tür/Wände (15) und Klettersteg (23).



Sandkasten unter dem GIGA-Turm aus Systembalken 188 (28).

### WINNETOO Treppe 150 mit Handlauf

Für die Montage am Spielturm, am GIGA-Turm oder an der Holzbrücke. Fixieren Sie die Treppe mit zwei Bodenankern SAFETY Plus. Treppe für Podesthöhe 150, Breite: 87, Ausladung: ca. 119, Stufenbreite: 61, Stufenstärke: 40 mm



**19**



**Holzleiter**  
40 x 150

1665 **46,90**

**20**



**Brüstung**  
98 x 80

1666 **38,95**

**21**



**Sandkastendeckel Pirat**

1705 **35,95**

**22**



**Sandkastendeckel Turm**

1706 **54,90**

**23**



**Klettersteg**  
50 x 228

1667 **77,90**

**24**



**Treppe mit Handlauf**  
87 x 119

2868 **189,-**

**25**



**Blumenkasten**  
62 x 12 x 9

1708 **15,95**

**26**



**Schrägbalken**  
4,4 x 8,8 x 103,3

1702 **9,99**

**27**



**Systembalken**  
3,6 x 8,8 x 98

1663 **6,99**

**28**



**Systembalken 188**  
3,6 x 8,8 x 188

1703 **13,95**

**29**



**Vielzweckbalken**  
5,8 x 9 x 290

1664 **35,95**

**30**



**Systemschraube verzinkt, 12er-Set**

1670 **9,45**

Für den Bau eines Sandkastens unter dem Piratenschiff.

Z. B. für den Bau eines Sandkastens unter dem Spielturm.

Z. B. für den Bau eines Sandkastens unter dem GIGA-Turm.

Z. B. für den Anbau von Kletterseil/Holztrapez mit Ringen.

8x80mm, mit Spezialgewinde für erhöhte Lastaufnahme



# Aktiv-Spielsystem für den privaten Bereich



Spielturm mit Rutsche (1) und Schaukelanbau (3, 4, 5), Schaukelsitz - farbig (8) und Strickleiter (17).



Kletternetz (6) am Spielturm mit 2 Vielzweckbalken verbunden (15).

WINNETOO für aktive Kids:

## Rutschen, schaukeln, klettern, hangeln

**1**



**Wellenrutsche 295**

1697 **159,-**

**2**



**Plattform 150**  
H: 150

1650 **109,-**

**3**



**A-Seitenteil**  
mit zwei Streben

1647 **84,90**

**4**



**Schaukelbalken**  
8,8 x 8,8 x 290

1648 **46,90**

**5**



**Schaukelbalken-Halter, rot**  
inkl. Schrauben

1668 **34,95**

**6**



**Sprossenwand und Kletternetz 100 x 250**

1651 Sprossenw. **125,-**  
1683 Kletternetz **129,-**

**7**



**Schaukelsitz - Holz**

1726 **25,95**

**8**



**Schaukelsitz - farbig**

1671 **20,95**

**9**



**Babysitz - Vario mehrfarbig**

1674 **62,90**

**10**



**Babysitz - mehrfarbig**

1673 **43,90**

**11**



**Seilset für Reifenschaukel**

1982 **49,90**

Bausatz ohne Reifen

**12**



**Holztrapez mit Ringen - farbig**

1678 **20,95**

**13**

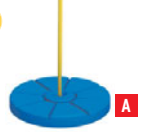

**Tellerschaukel - farbig**

1675 **32,95**

**14**



**Schaukelhaken Standard/SAFETY**

1692 Standard **6,99**  
1693 SAFETY **12,95**







Große GIGA-Turm Spielanlage ausgebaut mit Systemelementen.

Planen Sie WINNET00 online:  
[traumgarten.de/winnet00](http://traumgarten.de/winnet00)



Informationen zu den Artikeln finden Sie im großen Spielgeräte-Planer.  
Erhältlich im Fachhandel oder auf [traumgarten.de](http://traumgarten.de)

**15**

**Vielzweckbalken**  
5,8 x 9 x 290

1664 **35,95**

**16**

**Knotenseil, Kletterseil**

1680 Knotenseil **41,90**  
1681 Kletterseil **29,95**

**17**

**Strickleiter**

1682 **38,95**

**18**

**Boxsack - rot**  
für Holzspan-Füllung

1690 **49,90**

**19**

**Klettersteine - rot**  
5er-Set

inkl. Schrauben  
**A**

1685 **33,95**

**20**

**Feuerwehrstange - rot**  
H: 280

inkl. Schrauben  
**G**

1718 **99,90**

**21**

**Reckstange 90 - rot**

**G**

1684 **33,95**

**22**

**Basketballkorb**  
(ohne Schrauben)

1689 **41,90**

**Bitte beachten Sie die Hinweise zur Alters- und Gewichtsbeschränkung**

Bitte beachten Sie unsere Hinweise zur Alters- und Gewichtsbeschränkung! WINNET00 ist für den privaten Gebrauch und grundsätzlich für Kinder von 3 bis 14 Jahren geeignet. Abweichend hiervon gelten für diese speziell gekennzeichneten Artikel folgende Hinweise:

- A** bis 70 kg   **B** bis 100 kg   **C** bis 140 kg   **D** bis 300 kg
- E** bis Fallhöhe 80 cm   **F** bis Fallhöhe 120 cm
- G** nur in Verbindung mit dem WINNET00 System
- H** für Kinder von 8-14 Jahren
- I** für Kinder von 9-36 Monaten





# Aktiv-Spielsystem für den privaten Bereich



WINNETOO für aktive Kids:

## WINNETOO Spiel- und Sicherheitszubehör



**1** 

**Lenkrad - farbig**  
drehbar, Ø 30

1688 **17,95**

**2** 

**Lenkrad - farbig**  
mit Hupe

4202 **24,95**

**3**  inkl. Schrauben

**Steuerrad - farbig**

1727 **27,95**

**4** 

**Steuerrad extragroß**  
- farbig

4255 **32,95**

**5** 

**Doppelfernrohr -**  
mehrfarbig

4256 **32,95**

**6** 

**Fernrohr mit Kompass**  
- farbig

4267 **32,95**

**7** 

**Flaggenset BOYS**  
2er-Set, 60 x 45

4204 BOYS **20,95**

**8** 

**Flaggenset GIRLS**  
2er-Set, 60 x 45

4205 GIRLS **20,95**



### Für die Sicherheit

Die Sicherheit Ihrer Kinder liegt uns sehr am Herzen. Fallschutzmatten und Haltegriffe sind nur ein kleiner Teil unseres Sicherheitskonzeptes. Beachten Sie deshalb auch unsere Aussagen zum Thema Sicherheit in der Montageanleitung (auch vorab im Internet).

**9**  **E**

**Fallschutzmatte**  
1 Stück, 50 x 50 x 2,5

1691 **14,95**

**10**  **F**

**Fallschutzmatte**  
1 Stück, 50 x 50 x 4,5

1698 **24,95**

**11**  inkl. Schrauben

**Haltegriffe - gelb**  
2er-Set

1696 **8,45**

**E F** siehe Hinweise auf Seite 143.





9 10



# Aktiv-Spielsystem für den öffentlichen Bereich

# WINNETOO PRO



## Darauf können Sie „bauen“!

WINNETOO PRO - das System für den öffentlichen Bereich - ist nach den Anforderungen der DIN EN 1176 gefertigt. Diese gesetzliche Norm regelt die Anforderungen für Spielgeräte im öffentlichen Spiel- und Wohnumfeld.

### Planung

Mit den Systembauteilen können Sie ruck, zuck eine eigene Spielanlage zusammenstellen oder - ganz einfach - Sie übernehmen eine unserer zertifizierten Anlagenvarianten.

### Kosten

WINNETOO PRO bietet eine ganze Menge fürs Geld! Bereits bei der Entwicklung des Systems wurde auf ein optimales Preis-/Leistungsverhältnis Wert gelegt. Vergleichen Sie selbst! Unser Tipp: Achten Sie bei Ihren Vergleichen auch auf das Kleingedruckte: WINNETOO PRO, das sind keine versteckten Kosten! Alle Bodenanker und Befestigungsmaterialien sind inklusive!

### Größe

WINNETOO PRO bietet nicht nur für jeden Geldbeutel eine tolle Spielanlage, auch jeder Spielraum kann optimal ausgenutzt werden! Von S bis XXL - alles geht!

### Sicherheit

In die Entwicklung von WINNETOO PRO wurde viel Detailarbeit und Sorgfalt gesteckt. Alle Bauteile sind nach der DIN EN 1176 gebaut. Der Sicherheit zuliebe!

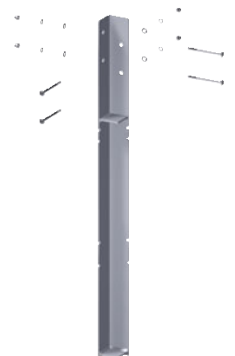

Die WINNETOO PRO Bodenanker, 120 cm lang und 8 kg schwer, sind bei allen Anlagen inklusive.





## WINNETOO-PRO Start-Sets

Im WINNETOO PRO System werden Massivholzbauteile aus ausgesuchtem, kesseldruck-  
imprägniertem Fichtenholz und verleimten Siebdruckplatten verwendet. Der Großteil der  
zur Montage benötigten Bohrlöcher ist werkseitig erstellt worden.



**WINNETOO PRO Grundturm-Set**

148 x 148, Höhe: 294, Pfosten: 10,8 x 10,8,  
inkl. 4 Bodenanker und 2 Edelstahlgriffe  
3001 **1.299,-**



**WINNETOO PRO Grundturm-Set  
mit Dach**

148 x 148, Höhe: ca. 365, Pfosten: 10,8 x 10,8,  
inkl. 4 Bodenanker und 2 Edelstahlgriffe  
**1.678,-**



**WINNETOO PRO Grundturm-Set  
mit Dach und Rutsche**

148 x 148, Höhe: ca. 365, Pfosten: 10,8 x 10,8,  
inkl. 4 Bodenanker und 2 Edelstahlgriffe  
**2.777,-**



Planen Sie online:  
**traumgarten.de**



# Aktiv-Spielsystem für den öffentlichen Bereich



## WINNETOO PRO Ausbauelemente

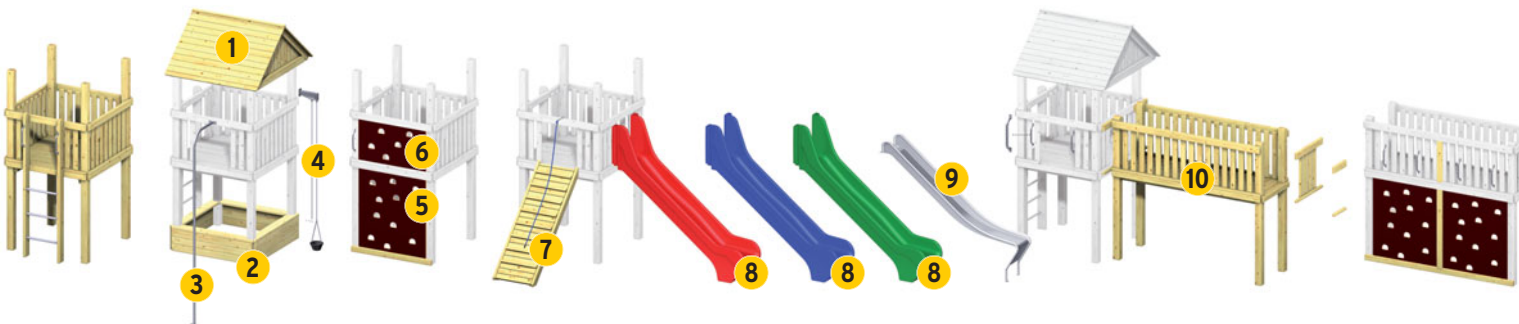

**1**

**Dach-Set**  
184 x 160 x 84

3002 **449,-**

**2**

**Sandkasten-Set**  
148 x 148 x 40

3004 **359,-**

**3**

**Feuerwehrstange**  
H: 310

3107 **169,-**

**4**

**Sandeimer mit Kette**  
Kette: Länge ca. 400

3111 **319,-**

**5**

**Kletterwand-Set, unten**  
118 x 140

3006 **299,-**

**6**

**Kletterwand-Set, oben**  
118 x 140

3007 **169,-**

**7**

**Klettersteg-Set**  
70 x 209

3005 **379,-**

**8**

**Set-Rutsche**  
233 x 149 x 75

3013 rot **1.099,-**  
3015 blau **1.099,-**  
3016 grün **1.099,-**

**9**

**Edelstahlrutsche**  
247 x 149 x 53

3105 **1.949,-**

**10**

**Brücke-Set**  
262 x 232 x 92

3003 **1.229,-**

**11**

**Brücke-Kletterwand unten, Zer-Set**

3008 **599,-**

**12**

**Brücke-Kletterwand oben, Zer-Set**

3009 **329,-**





**Wussten Sie schon?**  
„Frei zugängliche Spielanlagen“ von Mehrfamilienhäusern, Gartenanlagen, Geschäften, Restaurants, Hotels oder Kindergärten gelten als öffentliche Spielanlage!



**13**



**Schaukelanbau-Set**  
476 x 230 x 249

3068 **969,-**

**14**



**Rundsitzschaukel**  
Ø 105

3110 **1.029,-**

**15**



**Kreuzgelenk**  
für Rundsitzschaukel

3222 **129,-**

**16**



**Edelstahlgriffe**  
2er-Set

3113 **36,95**

**17**



**Schaukel, freistehend**  
358 x 230 x 249

3011 **1.029,-**

**18**



**Schaukelsitz, blau**  
183 x 45

3108 **129,-**

mit Kette

**19**



**Babysitz**  
45 x 16 x 29

3109 **259,-**

mit Kette

**20**



**Kreuzgelenk**  
für Schaukel-/Babysitz

3221 **49,90**

**21**



**Reckstangen-Sets**  
3er-Set: 398 x 155

3023	3er-Set	<b>669,-</b>
3022	2er-Set	<b>479,-</b>
3021	1er-Set	<b>299,-</b>

Alle Informationen zu den Artikeln sowie die erforderlichen Montagevorgaben finden Sie in der detaillierten Montageanleitung. Erhältlich im Fachhandel oder auf [traumgarten.de/winnetoo-pro](http://traumgarten.de/winnetoo-pro)





# Aktiv-Spielsystem für den öffentlichen Bereich



## WINNETOO PRO Anlagen-Beispiele



Die Anlagen sind vom TÜV-Nord zertifiziert und nach der DIN EN 1176 freigegeben.

Weitere Informationen finden Sie in der detaillierten Montageanleitung: [traumgarten.de/winnetoo-pro](http://traumgarten.de/winnetoo-pro)

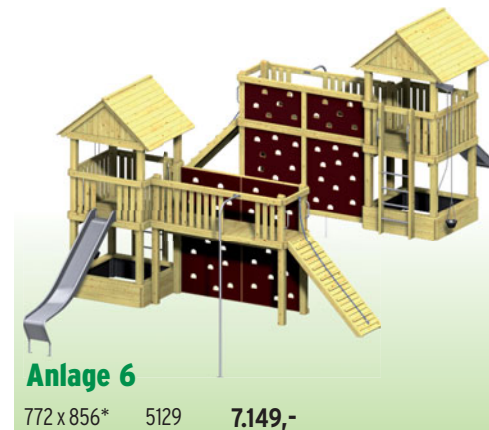





**Anlage 7**  
965 x 1192\* 5130 **7.649,-**



**Anlage 8**  
980 x 1135\* 5131 **10.899,-**



**Anlage 9**  
980 x 1190\* 5132 **9.549,-**



**Anlage 10**  
982 x 1217\* 5133 **13.099,-**



## Freistehende Schaukelanlagen



**Anlage 11**  
812 x 381\* 5134 **1.499,-**



**Anlage 12**  
812 x 381\* 5135 **2.349,-**



**Anlage 13**  
812 x 381\* 5136 **1.629,-**

## Reckstangen-Anlagen



### Anlagen 14-16

Anlage 14: 190 x 304* 1er	3021	<b>299,-</b>
Anlage 15: 319 x 304* 2er	3022	<b>479,-</b>
Anlage 16: 448 x 304* 3er	3023	<b>669,-</b>



## Spielideen aus Lärche natur

Lärchenholz ist dauerhafter als unbehandeltes Nadelholz. Gegen Vergrauung durch die aggressive UV-Strahlung der Sonne wirken handelsübliche Holzschutz-Lasuren.



## BE0 Sandkästen



Sand  $\frac{2}{3}$  voll: ca. 1080 kg

**1. BE0 4-Eck-MAXI-Sandkasten\*** aus Lärchenholz, zertifiziert  
200 x 200, H: 31, Sitzflächen: 14 x 194, Brettstärke: 22 mm

2700 **259,-**



**3. BE0 MAXI Holzabdeckung\*** aus Lärchenholz, zertifiziert  
4-teiliges Set, montiert, schützt den Spielsand vor Verunreinigungen und unerwünschten Tierbesuchern

2701 **129,-**



Sand  $\frac{2}{3}$  voll: ca. 450 kg

**3. BE0 Sandkasten\*** aus Lärchenholz, zertifiziert  
Ø: 174, H: 30, Sitzflächen: 14 x 87, Brettstärke: 20 mm, passende Abdeckplane siehe INGAR, Seite 155

1249 **129,-**



## WINNET00 Klettertor

aus Lärchenholz\*, zertifiziert, ein Fußballtor zum Klettern und Hangeln, mit fünf farbigen Klettersteinen, Seitenwand, Leiter- und Hangelgestell sind vormontiert. Mit fünf farbigen Klettersteinen, geknüpftes Tornetz inklusive Befestigungsleine, ohne Bodenbefestigung, Höhe: 209 cm, Breite: 239 cm, Tiefe: 52 cm

1245 **319,-**



geeignet für Kinder von 3-14 Jahren, Klettersteine: Belastung max. 70 kg





**Schön und praktisch:** Die Führungsrinnen sehen klasse aus und erleichtern das Ausrichten des Pfostens. Die Ziernuten auf den Frontseiten unterstreichen die wertige Ausführung.

## WINNETOO Spielreck

aus Lärchenholz\*, zertifiziert, 2er-Set  
Breite: 203, Höhe: 155, Pfosten: 88 x 88 mm (ohne Bodenanker), Pfostenköpfe abgeschragt, mit Nut zur Aufnahme der Stangenhalterung, Reckstangen aus verzinktem Stahl, lackiert, Stangenhöhe variabel montierbar

1246 **129,-**

**Extra:**  
drei Bodenanker zum Einbetonieren der Pfosten

1884 **25,95**/Stück

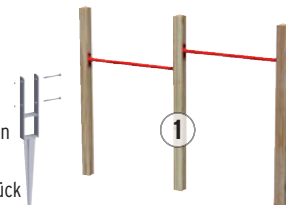

Belastung pro  
Sitzbank max.  
**50 kg**



Belastung pro  
Sitzbank max.  
**40 kg**

## WINNETOO Spiel- und Picknicktische

aus Lärchenholz\*, zertifiziert, schräg zueinander stehende Tischbeine sorgen für hohe Standfestigkeit.



**2. für Kinder von 3-14 Jahren**  
61 x 119 x 115, Sitzhöhe 34, Tischfläche 50 x 119, Sitzfläche 25 x 119, Brettstärke 22 mm  
Art.-Nr. 1248 **115,-**



**3. für Kinder von 3-14 Jahren**  
50 x 89 x 89, Sitzhöhe 28, Tischfläche 37 x 89, Sitzfläche 18 x 89, Brettstärke 18 mm  
Art.-Nr. 1247 **64,90**



# Spielideen aus Nadelholz (kdi)



## MORITZ Sandkasten mit Sonnendach



Sand  $\frac{2}{3}$  voll:  
ca. 405 kg

**1. MORITZ Sandkasten\***  
mit Sonnendach\*\*, 134 x 134,  
H:162, Wandstärke 28 mm,  
Dach: PE-Folie, blau\*\*  
0813 **125,-**

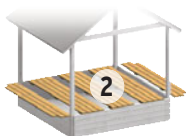

**2. MORITZ Kombi-Set\***  
5-teiliges Set, montiert, 134 x 134,  
Spieltisch und Sandkastenab-  
deckung in einem  
1628 **47,90**



**3. Sitzzecke für MORITZ**  
72 x 28, bis zu vier Sitzzecken  
einbaubar  
1021 **8,99**

Bitte beachten:  
Die Sitzzecke (3) passt nicht in  
Verbindung mit dem Kombi-Set!

\* Bausätze aus Nadelholz, kdi, inkl. Schrauben und Montageanleitung

\*\* Farbveränderungen durch UV-Strahlung unvermeidbar





## WINNETOO Massivholz-Doppelschaukel

WINNETOO Schaukelanlagen aus Massivholz (geeignet für 3-14 jährige Kinder, bis max. 70 kg Belastung je Schaukelsitz).

### 1. mit Podest (ohne Rutsche)\*

extra stabil, aus 4-Kanthalz  
9 x 9, 359 x 222, Höhe: 248

1979 **339,-**



### 2. Wellenrutsche 295 - blau

Länge: 295, Breite: ca. 50,  
Kunststoff, Gewicht: 16 kg

1697 **159,-**



### 3. ohne Podest\*

extra stabil, aus 4-Kanthalz  
9 x 9, 359 x 222, Höhe: 248

1980 **209,-**



## INGAR Sandkasten



### 2. INGAR Sandkasten\*

Ø: 192, H: 31,  
Sitzflächen: 14 x 98

0419 **84,90**



Sand 2/3 voll:  
ca. 495 kg

### 3. Abdeckplane für INGAR

PE-Folie, Blau, mit  
Gummizug (passt auch zu  
BEO (Art.-Nr. 1249)

0418 **21,95**



\* Bausätze aus Nadelholz, kdi, inkl. Schrauben und Montageanleitung





## Moderne Materialien für den Garten und für die Terrasse



Materialkunde

Wählen Sie aus einem einzigartigen Sortiment.

Alle Materialien sind wetterbeständig und pflegeleicht - aber nicht pflegefrei!

Bitte beachten Sie unsere speziellen Materialinformationen.



### Generelle Informationen:

Farbunterschiede innerhalb von montierten Anlagen mit pflegeleichten Produkten (WPC, Alu, Glas, Keramik, Kunststoff, etc.) entstehen durch unterschiedliche Bewitterung, aber auch bei der Montage von unterschiedlichen Produktionschargen an gleichen Montageorten.

Farbabweichungen innerhalb eines Grundfarbttons (beim üblichen frontalen Betrachtungsabstand von circa zwei Meter und bei Tageslicht) sind zulässig und produktionsbedingt unvermeidbar, insbesondere bei Kombinationen, bestehend aus Zaunanlagen mit Maßanfertigungen/Sonderproduktionen und Toren, die aus anderen Produktionschargen stammen.

Gleiches gilt bei späteren Ergänzungen an vorhandenen Zaunanlagen oder bei der Montage von Einzelprofilen mit Zaunsets. Hier werden diese Unterschiede deutlich sichtbar. Diese Farbtonunterschiede stellen keinen Beanstandungsgrund dar!

## METALL

### ALUMINIUM

Aluminium ist ein Leichtmetall und verfügt im Verhältnis zu seinem geringen Gewicht über eine sehr hohe Festigkeit. Unsere Produkte aus Aluminium werden für zusätzlichen Oberflächenschutz und für die Farbgebung pulverbeschichtet oder lackiert. Die glatte Oberfläche ist pflegeleicht, da keine weiteren Anstriche notwendig sind und das Material einfach abgewaschen werden kann. Durch unterschiedliche Intensitäten der UV-Strahlung kann sich der Farbton ungleichmäßig aufhellen bzw. verändern. Dieser schleichende Prozess erstreckt sich über den gesamten Zeitraum der Nutzungszeit der Anlage. Die Zaunserien SYSTEM RHOMBUS, SYSTEM ALU PLUS und SYSTEM ALU XL sind im Innern der Einzelprofile ausgeschäumt. Hierdurch wird eine hohe Stabilität erreicht. Das typische Hohlklingen durch z. B. den seitlichen Anprall von Regen wird deutlich reduziert.

#### Lagerung, Transport

Nicht montierte Elemente können sich bei falscher bzw. nicht sachgerechter Lagerung verformen. Vermeiden Sie eine Punktbelastung, speziell bei

Profilen und Leisten. Achten Sie darauf, dass die verpackte Ware nicht in der direkten Sonne gelagert wird! Geöffnete und noch nicht verarbeitete Ware muss gegen direkte Sonneneinstrahlung geschützt werden, um ein zu starkes Aufheizen der Aluminiumprofile zu vermeiden. Die Einzelprofile der Zaunserien SYSTEM ALU PLUS und SYSTEM ALU XL sind zum Schutz auf den Oberflächen mit einer Schutzfolie versehen, die direkt vor oder spätestens nach der Montage entfernt werden muss. Mögliche Klebstoffreste entfernen Sie mit handelsüblichen Klebstoff-Entfernern, niemals „Nitro-Verdünnung“ verwenden.

SQUADRA: Lagern Sie die Zaunfelder immer senkrecht stehend, nicht schräg oder flach liegend. Achten Sie bitte darauf, dass die Profile der SQUADRA Elemente nicht punktuell belastet werden, da sich die Aluminiumprofile sonst verziehen.

#### Bearbeitung

Zaunelemente aus Aluminium können Sie entweder mit einer Kappsäge und einem speziellen, feingezahn-

ten Blatt für Metall oder mit einer Eisensäge zuschneiden. Elemente aus Aluminium nie mit einem Winkelschleifer schneiden! Das Material kann verbrennen und die Lackierung platzt ab. Die Schnittflächen mit handelsüblichem Klarlack versiegeln oder mit unseren Reparatur-Farben behandeln.

#### Pflege

Die Aluminiumelemente lassen sich prinzipiell mit einer Lösung aus warmem Wasser und Spülmittel reinigen. Wichtig: Keine lösemittel- oder kreidehaltigen Reiniger verwenden, da diese mitunter die Lackschicht der Aluminiumprofile anlösen können und es somit zu Verfärbungen kommen kann.

Fleckenbildungen auf der Oberfläche können z. B. durch Kondensieren von Wasser oder durch Schmutz- und Staubanhaftungen verursacht werden. Hierbei trocknet der sogenannte feuchte Biofilm auf den Zaunoberflächen ab und hinterlässt fleckenartige Rückstände. Diese Verunreinigungen beseitigen Sie am besten mit Haushaltsreinigern auf Essigbasis.

### EDELSTAHL

Der V2A-Edelstahl bietet aufgrund seiner besonderen Legierung einen ausreichenden Schutz gegen Korrosion durch normale Umwelteinflüsse. Wird Edelstahl jedoch mit Rost oder rostenden Materialien in Verbindung gebracht, kann sich der Rost übertragen und der Edelstahl beginnt zu korrodieren, selbst ein Durchrosten ist möglich. Daher muss Edelstahl vor Rost geschützt werden. Rostpartikel können auch durch Wind übertragen werden, erkennbar an kleinen braunen Flecken an der Edelstahloberfläche (Flugrost). Diese Flecken sollten sofort entfernt werden, um ein Ausbreiten zu vermeiden. Spezielle Reinigungs- und Pflegemittel für Edelstahl erhalten Sie im Handel. Allgemein gilt, dass die Korrosionsbeständigkeit und die Vermeidung von Anhaftungen in der Regel umso besser sind, je glatter die Edelstahloberfläche ist.

Visuell wahrnehmbare Unterschiede in der Oberflächenstruktur durch unterschiedliche Anordnung in Zaunanlagen oder durch unterschiedliche Produktionschargen bei unterschiedlichen Bauteilen sind unvermeidbare technologische Schwankungen im Herstellungsprozess und stellen keinen Beanstandungsgrund dar!

#### Lagerung, Transport, Bearbeitung

Lagern Sie Edelstahlelemente stets separat. Werkzeuge u. a. Hilfsmittel, mit denen bereits rostender Stahl bearbeitet wurde, darf nicht verwendet werden! Metallspäne, die durch die Montage entstehen, müssen sofort entfernt werden. Achten Sie insbesondere beim Kürzen auf leistungsfähiges und geeignetes Werkzeug in Verbindung mit Sägeblättern aus HSS-Stahl und möglichst feiner Zahnung. Darüber hinaus entsteht aufgrund der enormen Härte von Stahl mehr Hitze während des Schneidprozesses.

Daher sollten Sie die Verwendung eines Kühlmittels in dem Trennprozess berücksichtigen, um ein „Blau-Anlaufen“ der Schnittstellen zu vermeiden.

#### Pflege

Nach der Montage der Bauteile aus Edelstahl ist eine Grundreinigung durchzuführen, damit der mögliche Bauschmutz gründlich entfernt wird. Auch die Entfernung der Schutzfolien gehört zur Grundreinigung. Manche dieser Schutzfolien sind gegen Licht- und UV-Einstrahlung nicht dauerhaft beständig und lassen sich nach einiger Zeit nur noch mühsam abziehen. Daher müssen diese Schutzfolien entfernt werden, sobald sie nicht mehr für den Schutz auf der Baustelle benötigt werden. Dabei ist stets von oben nach unten vorzugehen. Auch alle Reste des Klebstoffes durch die Anhaftung der Folie auf den Oberflächen der Edelstahl-Bauteile sind sorgfältig zu entfernen, da sie zu Korrosion führen können.



## CORTEN-STAHL (walzblank)

Corten-Stahl (auch COR-TEN) ist die Bezeichnung für einen speziell gefertigten, wetterfesten Baustahl. Aufgrund der überdurchschnittlichen langen Lebensdauer, Pflegefreundlichkeit und vollständigen Recycelbarkeit kann das Material als ökologischer Baustoff klassifiziert werden. Wurde dieser Baustoff zunächst für den Objektbau, Fassaden etc. entwickelt, erfreut er sich in den letzten Jahren, nicht zuletzt aufgrund des warmen und erdigen Erscheinungsbildes, einer zunehmenden Beliebtheit als Material für Skulpturen und gestalterisches Element in Garten- und Landschaftsbau.

Auf der ursprünglich walzblanken Stahloberfläche bildet sich abhängig von Intensität und Dauer der Bewitterung die gewünschte Patina. Dieser witterungsbeständige, sich stetig erneuernde Edelrost konserviert die Oberfläche und schützt das Material vor Zersetzung.

Die im Auslieferungszustand oberflächliche Walzhaut kann dunkle Flecken ausbilden und schuppt zunächst ab. Erst darunter bildet sich die gewollte, eigentliche Rostschicht aus Eisenoxid. Entscheidend für diesen Prozess ist der Wechsel zwischen feuchter und trockener Bewitterung. Geschützte Bereiche oder wetterabgewandte Stellen verändern sich anders oder werden von der Ausbildung der Patina ganz ausgeschlossen. Vorder- und Rückseiten von BOARD-Zaunelementen oxidieren unabhängig von

einander und bilden evtl. unterschiedliche Farbspiele aus. Ein Einsatz in maritimer Umgebung mit salzhaltiger Luft kann diese Farbgebung hemmen und wird daher nur bedingt empfohlen.

Um eine einheitliche Färbung zu erreichen, müssen Verunreinigungen wie Öle, Fette, Kleberreste etc. entfernt werden. Die Ausbildung der optisch sehr ansprechenden Oberfläche ist erst nach 1,5-3 Jahren abgeschlossen. Der Fachhandel bietet Versiegelungsprodukte an, die einen erreichten Zustand mit unterschiedlichen Glanzgraden konservieren können.

### Lagerung, Transport, Bearbeitung

Im Auslieferungszustand sind die Corten-Stahlplatten mit einer Ölschicht überzogen. Diese sollte vor der Montage mit entfettenden Reinigungsmitteln restlos entfernt werden. Achten Sie bitte bei Lagerung und Transport darauf, die Umgebung entsprechend zu schützen.

Nicht montierte Zaunelemente können sich bei falscher bzw. nicht sachgerechter Lagerung verformen. Vermeiden Sie eine Punktbelastung.

SYSTEM BOARD und SYSTEM BOARD XL Elemente aus Corten-Stahl haben eine Materialstärke von 1,5 mm und sind an allen Kanten gebördelt (180° umgebogen). Dadurch ergibt sich eine Materialstärke an den Kanten von 6 mm. Die Elemente können nicht nachträglich geschnitten bzw. gekürzt werden.

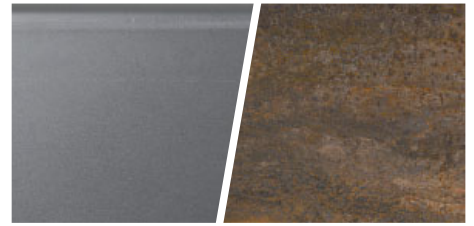

Bitte berücksichtigen Sie bei Ihrer Planung, dass sich aus Sperrschicht und Patina immer wieder Rostpartikel lösen und auf anderen Oberflächen von Naturstein, Beton, Fliesen etc. zum Teil sehr hartnäckige Verfärbungen hinterlassen können. Vermeiden Sie den direkten Kontakt der Umgebung mit dem Ablaufwasser der Zaunelemente durch Abdecken oder baulichen Objektschutz, da die wiederkehrende, notwendige, oberflächenspezifische Reinigung sehr aufwendig ist und vielfach nicht erfolgsversprechend sein wird. Diese Verfärbungen werden nicht als Beanstandungsgrund anerkannt.

### Pflege

Für Corten-Stahl Elemente ist aufgrund der gewünschten Korrosion grundsätzlich keine Pflege notwendig. Beachten Sie bitte diese Hinweise: Vogelkot kann die Schutzkorrosion hemmen und sollte entfernt werden. Der Kontakt mit unedlen Metallen ist zu vermeiden.

## METALL (verzinkt und pulverbeschichtet)

In unserem Sortiment befinden sich Pfosten aus beschichtetem Metall, die keine Pflegeanstriche benötigen. Optimaler Korrosionsschutz kombiniert mit eleganter Oberfläche und angenehmer Haptik.

Die Metallpfosten sind verzinkt und pulverbeschichtet, Übersichtungen sowie leichte Farbunterschiede mindern nicht die hohe Gebrauchsfähigkeit der Produkte und stellen somit keinen Grund für eine Beanstandung dar.

### Bearbeitung

Zaunelemente aus Metall können Sie entweder mit einer Kappsäge und einem speziellen, feingezahnten Blatt für Metall oder mit einer Eisensäge zuschneiden. Achten Sie insbesondere beim Kürzen auf leistungsfähiges und geeignetes Werkzeug. Die Kanten müssen nach dem Schnitt gegen Korrosion geschützt werden und im Idealfall mit dem TraumGarten-Spray im passenden Farbton nachbehandelt werden. Zuschnitte von Edelstahl, siehe separater Hinweis.



## KERAMIK

Keramik-Zaunelemente sind aufgrund des speziellen Produktionsverfahrens ideal für den Einsatz im Außenbereich geeignet und weisen eine hygienische Oberfläche ohne Porosität auf. Die Elemente sind zudem hitze-, frost- und nässebeständig, UV- und farbbeständig, pilz- und schimmelresistent, äußerst bruchfest und dimensionsstabil. Unempfindlich gegen Putz- und Reinigungsmittel, resistent gegen Chemikalien und Lösemittel, sehr hart und kratzfest.

Zur Herstellung unserer Keramik-Zaunelemente werden die natürlichen Hauptbestandteile wie Quarz, Feldspat, Tonerde und Mineraloxyde unter hohem

Druck zu einer Keramik-Platte geformt und anschließend bei Temperaturen von über 1.200° Celsius gebrannt. Dadurch erhält die Platte ihre widerstandsfähige und anmutende keramische Oberfläche, gleichzeitig variieren die Platten in Ihrer Farbgebung nur leicht.

Verunreinigungen lassen sich mit milden Reinigungsmitteln und warmen Wasser beseitigen. Starke Verschmutzungen entfernen Sie mit einer Wurzelbürste. Dabei immer in Faserverlauf (sofern vorhanden) der Elemente arbeiten, anschließend gründlich mit reichlich klarem Wasser nachspülen.



Oberfläche hygienisch und ohne Porosität	fleckenbeständig und leicht zu reinigen	resistent gegen Pilz- und Schimmelbefall	sehr hart und kratzfest	resistent gegen Chemikalien und Lösemittel	unempfindlich gegen Putz- und Reinigungsmittel	UV-Strahlen unempfindlich und farbstabil	hitze-, frost- und nässebeständig	formstabil, maßbeständig und biegefest	hergestellt aus natürlichen Rohstoffen



## VERBUNDWERKSTOFFE

### WPC - Wood Plastic Composite

WPC ist ein Gemisch aus Naturfasern, farbigem Kunststoff und Additiven. Die Fasern sind Naturprodukte und variieren dadurch in ihrer Farbgebung. Die sonst sehr gleichmäßige Farbe des Komposits wirkt somit lebendiger als Kunststoffprodukte.

Im letzten Arbeitsgang der Produktion werden die WPC-Profile strukturiert, gebürstet und geschliffen, um eine matte, natürliche Optik zu erzielen. Beim Lagern, Auspacken und Zwischenlagern während der Montage werden die Profile unterschiedlich mechanisch belastet. Diese unterschiedliche Belastung verändert auch jede geschliffene Oberfläche anders und somit deren Lichtreflektion. Hierzu zählen auch kleine Druckstellen, die dann glänzend wie Flecken oder Kratzer aussehen, aber durch Anschleifen wieder verschwinden.

Wie beim Holz existieren Unterschiede in der Oberfläche von einem Profil zum nächsten, dies wird während der ersten Nutzungszeit durch UV-Strahlung und Bewitterung verstärkt. Im Laufe der Zeit verändern sich die Naturfasern ungleichmäßig und unkontrollierbar und somit auch der Gesamtfarbtone der einzelnen Produkte, wobei die Farbpigmente weiterhin den Grundfarbtone erzeugen. Dieser Prozess ist anfangs stärker, verlangsamt sich aber im Laufe der Nutzungszeit. Abhängig von der Bewitterungsintensität (UV-Strahlung/Niederschlag) wird der hellere Endfarbtone nach etwa 1 - 2 Jahreszyklen erreicht.



#### WPC

Die Oberfläche des klassischen WPCs ist frei von Maserung und wird in einem Produktionsprozess geschliffen. Sie wirkt im Gegensatz zu den Oberflächen von BICOLOR und PLATINUM ruhiger im Farbtone und in der Anmutung.

Farbunterschiede durch unterschiedliche Bewitterung und Produktionschargen werden bei späteren Ergänzungen an vorhandenen Anlagen, dem nachträglichen Verbau von Einzelprofilen oder der Montage von unterschiedlichen Produkten aus den o. g. Gründen vorkommen. Durch den Materialmix von Naturmaterialien sowie Kunststoffen sind feuchtebedingte Veränderungen, aber auch thermische Anpassungen an die Temperaturen möglich. WPC kann sich bei Sonneneinstrahlung stärker aufheizen als z.B. Holz oder Stein. Bei Flächen, die einer längeren Sonneneinstrahlung ausgesetzt sind oder an windgeschützten Standorten, kann die Nutzung mit direktem Hautkontakt zeitweise eingeschränkt sein.

Dichter Bewuchs von Pflanzen oder von anderen zu dicht stehenden Materialien vor und / oder an den Zäunen sorgt für eine teilweise dauerhafte Befeuchtung der Zaunelemente und damit einhergehend zu einer dauerhaften Schädigung der Elemente. Hineinwachsende Pflanzen und eine Vernachlässigung von Abständen und Konstruktionshöhen führen zu einer Verkürzung der Nutzungsdauer der montierten Anlagen. Dies gilt auch für Terrassenanlagen.

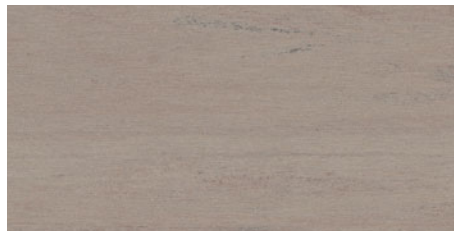

#### WPC BICOLOR

Hier werden dem klassischen WPC in einem speziellen technischen Verfahren weitere Farbpigmente beigemischt. Die so entstehende Struktur und Pigmentierung lässt das Material mit ihren Farbnuancen natürlich wirken. **Jedes Profil ist dadurch in der Oberfläche unterschiedlich.** Abweichungen zwischen einzelnen Artikeln oder Fertigungschargen sind material- und produktionsbedingt gegeben und unvermeidbar.

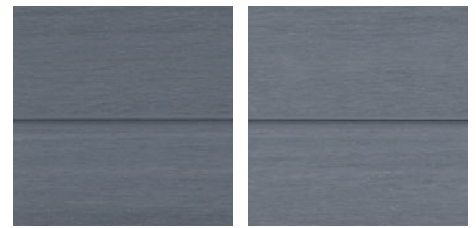
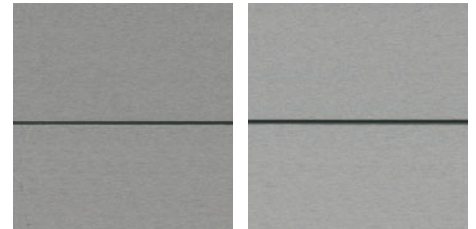

Ausgangsfarbtone

Hellerer Endfarbtone nach 1-2 Jahreszyklen

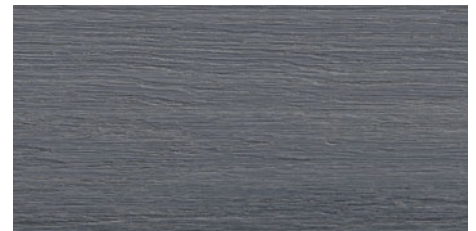

#### WPC PLATINUM

WPC PLATINUM Elemente bestehen aus WPC-Profilen mit einer zusätzlichen Spezial-Ummantelung. Dadurch sind die Profile fleckenresistenter und wasserabweisender als die Profile aus WPC und aus WPC BICOLOR.

Die produktions- und chargenüblichen Schwankungen sowie die grundsätzlichen Materialeigenschaften von WPC stellen keinen Beanstandungsgrund dar.

#### Transport, Lagerung

WPC-Produkte trocken und vor Sonnenstrahlung geschützt lagern! Nicht montierte Zaunelemente können sich bei falscher bzw. nicht sachgerechter Lagerung verformen! Die Ware ist vor Regen geschützt und, um ein zu starkes Aufheizen des WPCs zu vermeiden, nicht in direkter Sonne zu lagern. Vermeiden Sie eine Montage bei Frost oder großer Hitze und verarbeiten Sie am besten bei einer Außentemperatur zwischen +5°C und +25°C.

#### Bearbeitung

Die WPC Profile können mit hartmetallbestückten Werkzeugen geschnitten werden.

**Bitte beachten Sie zwingend die Hinweise zur sachgemäßen Lagerung der Zäune, Dielen und der Zubehörmaterialien bis zur Montage, die der Transport-Verpackung anhängt. Lesen Sie aufmerksam die weiteren Informationen in der Montageanleitung.**





## Pflege

Grundsätzlich reinigen Sie WPC-Profile mit warmem Wasser und einem Reiniger auf Essigbasis. Starke Verschmutzungen entfernen Sie mit einer Wurzelbürste. Dabei immer in Faser verlauf/Längsrichtung der Profile arbeiten, anschließend gründlich mit reichlich klarem Wasser abspülen! Gebrauchsspuren (leichte Kratzer) lassen sich mit einem Schleifvlies, immer im Faserverlauf/Längsrichtung, nacharbeiten. Bitte vorher an einer später nicht sichtbaren Stelle testen. Wichtig: Verwenden Sie keine lösemittel- oder kreidehaltigen Reiniger, da diese mitunter in die Oberfläche eindringen und die Gefahr der Verfärbung besteht. Laub und Früchte von Bäumen und Sträuchern können auf WPC-Elementen ein natürlicher Nährstoff für Sporen sein. Außerdem führen pflanzliche Inhaltsstoffe, z.B. Gerbsäuren, aber auch lang anhaftender Vogelkot zu dauerhaften Verfärbungen auf der Oberfläche.

## Flecken auf der Oberfläche:

Produktionsbedingte Rückstände/Schleifstaub oder pflanzliche/organische Stoffe, auch als „Biofilm“



Fleckenbildung durch von Regen angelöste Partikel

bezeichnet, werden durch schnell kondensierendes Wasser bzw. Niederschlag angelöst und können fleckenartige Rückstände, sog. „Regenstreifen“ hinterlassen. Diese entfernen Sie, wie unter „Pflege“ beschrieben. Tipp: Nach der Montage einer WPC-Zaunanlage empfehlen wir daher eine Grundreinigung.

## Schimmel auf der Oberfläche:

Kleine dunkelschwarze, oberflächliche Stockflecken auf den WPC-Elementen lassen sich im Außenbereich nicht immer vermeiden. Bei diesen Stellen handelt es sich um einen Befall von Schimmelsporen, die



Stockflecken/Schimmel auf der Oberfläche

über die Luft übertragen werden. Diese befallenen Stellen lassen sich mit Hilfe von chlorhaltigen Haushaltsreinigern säubern. Hierbei die betroffenen Bereiche mit dem Reiniger (nach Herstellerangabe dosieren) behandeln: Mit einer Bürste gleichmäßig auftragen, einwirken lassen (Einwirkzeit beachten) und mit klarem Wasser nachspülen. Der chlorhaltige Reiniger darf nicht auf der Oberfläche antrocknen, es dürfen keine Rückstände verbleiben. Sollte dies dennoch geschehen, werden diese Stellen ausbleichen. Testen Sie zur Vorsicht die Reinigung zunächst an nicht sichtbaren Stellen.

## Spezielle Eigenschaften für JUMBO WPC / Alu-Design

Die nachfolgend aufgeführten Eigenschaften der JUMBO WPC Zaunelemente sind nach aktuellem Stand der Technik nicht zu vermeiden und stellen somit keinen Grund für eine Beanstandung dar.

1. Durch das Eindrehen der Schrauben können sich am Rand Späne bilden, welche mit einem Schleifschwamm entfernt werden können.
2. Nach Herstellung sind die einzelnen Zaunprofile trocken und nehmen erst nach der Montage zum Zaunfeld auf dem Versandweg Feuchtigkeit auf und verändern Ihre Dimension. Dies kann dazu führen, dass die per Hand geschraubten Zaunelemente unterschiedliche Schraubtiefen aufweisen.
3. WPC-typische und zu akzeptierende „Kratzer“, die durch Bewitterung innerhalb von ca. zwei Monaten verschwinden oder die mit einem Schleifschwamm beseitigt werden können.

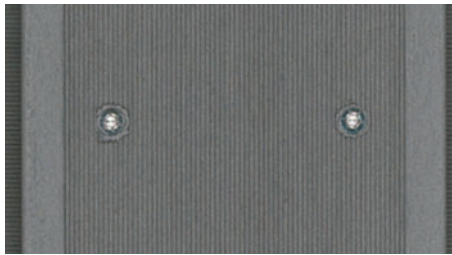

Produktionsrückstände an den Verschraubungen der JUMBO WPC Profile

Bitte beachten: Konstruktionsbedingt bieten viele Zaunserien in unserem Programm zwei optisch leicht unterschiedliche Sichtseiten. Die Seiten unterscheiden sich zum Beispiel durch den Lamellenverlauf. In der Regel fallen diese Unterschiede nicht weiter auf. Bitte beachten Sie dies aber bei

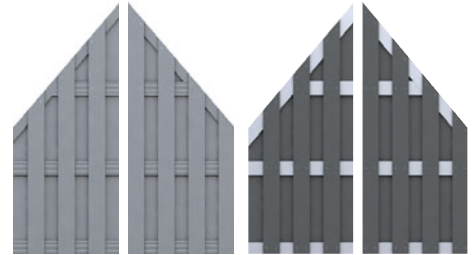

Konstruktionsbedingt: optisch leicht Unterschiedliche Sichtseiten

Ihrer Anlagen-Planung. Unser Tipp: Hilfe bietet auch hier der TraumGarten Online-Planer, in dem Sie alle Elemente von beiden Seiten sehen können.

## ACP - Aluminium Composite Panels

ACP bezeichnet einen Platten-Verbundwerkstoff mit Aluminium. Die 6 mm starken Platten aus diesem Composite-Werkstoff haben ein geringes Gewicht und hohe Stabilität. Die Oberflächen sind widerstandsfähig und leicht zu reinigen.

## Lagerung, Transport

ACP-Platten können waagrecht auf einem planem Untergrund oder senkrecht gelagert werden, niemals schräg stehend gegen eine Wand gelehnt. Punktuelle Belastungen sind zu vermeiden. Schützen Sie Kanten und Oberflächen vor Beschädigungen.

Bitte beim Öffnen der Produktverpackungen aufpassen: Cutter oder scharfe Schneidwerkzeuge dürfen nicht auf die Materialoberfläche treffen.

## Bearbeitung

Die BOARD Elemente können mit hartmetallbestückten Sägeblättern, am besten durch Fachleute, geschnitten werden. Die Schutzfolie nach der Montage beidseitig restlos abziehen.

## Pflege

Die Elemente lassen sich mit warmem Wasser und Spülmittel reinigen. Verwenden Sie bitte keine lösemittel- oder kreidehaltigen Reiniger, da diese je nach Material die Oberfläche angreifen und es so zu Verfärbungen kommen kann. Auch der Einsatz von spitzen, scharfen metallischen Gegenständen, z. B. Klingen oder Messern, kann Oberflächenschäden (Kratzer) verursachen.



SYSTEM BOARD: ACP-Platten im Farbton Schiefer



# Materialinformationen und Pflegetipps

## KUNSTSTOFFE



### FENSTER-KUNSTSTOFF

Unsere LONGLIFE-Produkte aus hochwertigem Fensterkunststoff bieten die Qualität, die mit dem Begriff „Made in Germany“ verbunden wird! Über 60 Jahre herstellereigene Erfahrung stecken in den erprobten und verbesserten Werkstoffzusammensetzungen.

Elemente aus Fensterkunststoff sind pflegeleicht, da sie nicht gestrichen werden müssen und einfach abwaschbar sind. Sie überzeugen darüber hinaus durch ihre lange Lebensdauer und ihre hohe Wertbeständigkeit.

Die gelieferten und verpackten Zaunserien trocken und vor der Sonne geschützt lagern! Bei schräger Lagerung und/oder direkter Sonneneinstrahlung können sich die Elemente verformen.

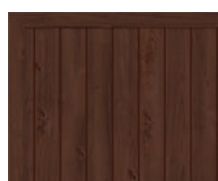

#### Polareiche

Fensterkunststoff mit Folienkaschierung. Der Kunststoff wird mit einer stabilen Folie beschichtet, die unter Druck aufgebracht wird. Dieses Verfahren ist aus dem modernen Fensterbau bekannt und wurde für die Fertigung unserer LONGLIFE Serie RIVA in Polareiche und Nussbaum übernommen. Wir gewähren 10 Jahre Farbgarantie nach ISO 105-A02, Farbveränderungen gemäß Graumaßstab mit Farbveränderungen größer 2.

#### Nussbaum

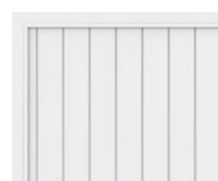

#### Weiß

Hochwertiger, weißer Fensterkunststoff. Wir gewähren 10 Jahre Farbgarantie nach ISO 105-A02, Farbveränderungen gemäß Graumaßstab mit Farbveränderungen größer 2.

### TEXTILEN

Das Web-Material aus Textilien ist witterungs- und frostbeständig. Die Farbe des Geflechts ist sehr hochwertig, wird aber durch aggressive UV-Strahlung trotzdem im Laufe der Zeit etwas blasser. Dies ist ein schleichender und natürlicher Prozess, der für alle Materialien auf der Terrasse und im Garten gilt. Für das Textilien-Geflecht ist die Veränderung so langsam und gering, dass sie nicht stark auffällt.

Durch die Webstruktur und Farbverläufe im Material ergeben sich immer einzigartige Zaunfelder. Es gibt

keine vollkommene Symmetrie in den Oberflächen, was zu einem natürlichen Erscheinungsbild einer WEAVE LÜX Zaunanlage führt.

#### Pflege

Das Textilien-Geflecht kann leicht mit Wasser und einem Schwamm oder bei stärkeren Verschmutzungen auch mit einer weichen Bürste gereinigt werden. Keine scharfen oder anlösenden Reinigungsmittel verwenden. In der Regel reicht normales Haushaltsspülmittel.



WEAVE LÜX mit einer Bespannung aus Textilien

### POLYRATTAN

Polyrattan ist ein Geflecht aus Polyethylen. Das Web-Material ist witterungs- und frostbeständig. Die Farbe des Geflechts ist sehr hochwertig, wird aber durch aggressive UV-Strahlung trotzdem im Laufe der Zeit etwas blasser.

Dies ist ein schleichender und natürlicher Prozess, der für alle Materialien auf der Terrasse und im Garten gilt. Für das Polyrattan-Geflecht ist die Veränderung so langsam und gering, dass sie nicht stark auffällt.

Bei jedem Zaunelement handelt es sich um ein Einzelstück. Die Oberflächen der WEAVE Elemente werden von Hand geflochten und die einzelnen Polyrattan-Streifen haben einen unterschiedlichen Texturverlauf. Aus diesem Grund gibt es keine vollkommene Symmetrie in den Oberflächen. Das ergibt

für eine WEAVE Zaunanlage ein natürliches, ggf. sehr lebendiges Erscheinungsbild.

#### Pflege

Das Polyrattan-Geflecht kann leicht mit Wasser und einem Schwamm oder bei stärkeren Verschmutzungen auch mit einer weichen Bürste gereinigt werden. Keine scharfen oder anlösenden Reinigungsmittel verwenden. In der Regel reicht normales Haushaltsspülmittel.

Beschädigungen des PE-Geflechts können Sie mit einem handelsüblichen Kontaktkleber, z. B. Kraftkleber, reparieren. Tragen Sie dazu den Kleber wie vom Hersteller angegeben auf. Tipp: Fixieren Sie die beschädigten Stellen für die Aushärtezeit mit Klebestreifen oder Klemmen.



WEAVE aus Polyrattan-Geflecht





## EINSCHLEIBEN-SICHERHEITSGLAS (ESG)

Unsere SYSTEM GLAS Sichtschutz-Elemente bestehen aus 8 mm starkem Einscheiben-Sicherheitsglas - ESG (gemäß EN 12150). Die Dekorprofile Delta und Theta sind aus 6 mm starkem Einscheiben-Sicherheitsglas. Glas ist ein Naturprodukt, produktionstechnisch bedingt changiert die Glasfarbe je nach Lichteinfall, Blickwinkel und Produktionscharge, insbesondere an der oberen Kante eines jeden Glasfeldes. Glas bietet gegenüber vielen anderen Materialien Vorteile: es ist winddicht, lichtdurchlässig und beständig gegenüber Temperaturwechseln.

Bitte beachten Sie, dass die SYSTEM GLAS Zäune nicht als offene Brüstungselemente, zum Beispiel für Balkone, sondern ausschließlich für den bodennahen Aufbau geeignet sind.

Durch die normalen Witterungseinflüsse und die UV-Strahlung können sich die Oberflächen in ihrer Farbe geringfügig verändern. Dies ist ein schleichender Prozess und typisch für alle Materialien im Außenbereich.

### Lagerung und Transport

Tragen Sie für Transport und Montage unbedingt Schutzbrille und Schutzhandschuhe!

Die SYSTEM GLAS-Elemente nicht auf die Kante stellen oder flach lagern, Glas nie direkt auf den Boden stellen, es besteht Bruchgefahr. Bei Bruch zersplittern die SYSTEM GLAS Elemente und Dekorprofile in kleine stumpfe Teile. Sorgen Sie für eine stabile und schützende Unterlage. Das Glas darf nicht mit klebstoffhaltigen Materialien (z. B. Klebeband und Aufkleber) in Kontakt kommen. Reste von klebstoffhaltigen Materialien sind nicht mehr rückstandslos

vom Glas zu entfernen! Achtung: Um eine Fleckenbildung auf der rauen Oberfläche zu vermeiden, darf diese nicht mit Klebefolie oder aufgeweichter Verpackung z.B. Pappe in Kontakt kommen.

### Bearbeitung

Elemente aus Einscheiben-Sicherheitsglas können in den Abmessungen nicht bearbeitet werden.

### Pflege

Zur Reinigung des ESG verwenden Sie viel sauberes Wasser, um Scheuereffekte durch Schmutzpartikel zu vermeiden. Als Hilfsmittel sind weiche, saubere Schwämme, Lederlappen oder Gummibastreifer geeignet. Die Reinigungswirkung kann durch den Einsatz weitgehend ph-neutraler Reinigungsmittel, z.B. Spiritus oder Isopropanol unterstützt werden. Handelt es sich um Fett oder ölige Rückstände, benutzen Sie zur Reinigung handelsübliche Haushalts-Glasreiniger. Die Kombination von alkalischen Stoffen und Feuchtigkeit wirkt auf Glas extrem aggressiv! Verwenden Sie daher niemals alkalische oder aggressive Mittel, wie zum Beispiel hochkonzentrierte Abflussreiniger, Armaturen-/Stahlreiniger, pulverförmige WC-Reiniger oder Scheuermilch/Scheuermilchpulver. Auch der Einsatz von spitzen, scharfen metallischen Gegenständen, z. B. Klängen oder Messern, kann Oberflächenschäden (Kratzer) verursachen. Verwenden Sie keine scharfen, anlösenden oder chlorhaltigen Reinigungsmittel.

### Satinierung

SYSTEM GLAS Alpha, Beta, Matt und Texta: Die Satinierung ist mit UV-optimierter Farbe auf der Rückseite aufgedruckt. Dadurch ergibt sich eine

fühl- und sichtbar rauere Rückseite als die glatte Sichtseite. Typisch für den Fertigungsprozess sind je nach Farbe leichte Streifen in Druckrichtung, aber auch quer dazu vereinzelt auftretende „leichte Schleierstellen“. Diese technisch bedingten Merkmale können nicht Bestandteil einer Reklamation sein.

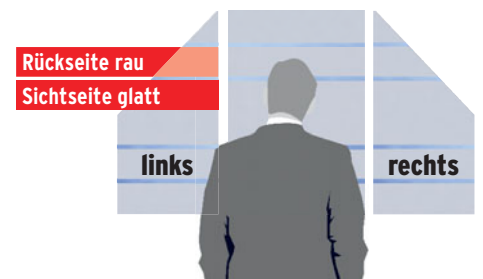





Sämtliche Holzprodukte aus nachhaltigen Produktionen. Zertifiziert mit FSC®-Code **GFA-COC-001726** oder PEFC-Code **GFA-COC-PEFC-500574**.

Die FSC®/PEFC-Zertifizierung der Holzlieferkette bestätigt, dass bei der Produktion Holz aus verantwortungsvoll bewirtschafteten Wäldern verwendet wird und dass der Lebenszyklus dieses Materials in jeder Produktions- und Vermarktungsphase rückverfolgbar ist, vom Forstwirt bis hin zum Hersteller des Endprodukts.

### Allgemeine Holzeigenschaften

Holz ist ein natürlicher Rohstoff, der sich gut verarbeiten und einfach bearbeiten lässt. Holz im Außenbereich ist größeren Temperaturschwankungen und Bewitterung ausgesetzt und reagiert deshalb stärker auf diese Umwelteinflüsse als in geschützten Innenräumen. Die Optik und Oberflächen sind nicht mit einem Möbelstück für den Innenbereich vergleich-

bar. Holz schwindet bei Trockenheit und dehnt sich bei Nässe und hoher Luftfeuchtigkeit auch wieder aus. Natürliche Eigenschaften von Holz: Es kann sich verdrehen, typische Rissbildungen aufzeigen. Auch Maßtoleranzen sind normal, deshalb sind alle angegebenen Maße Circa-Werte.

Durch unterschiedliche Zell- und Farbstrukturen treten materialbedingte Farbungleichheiten auf. Generell führt UV-Strahlung zu einer natürlichen Vergrauung bei Holz. Mit pigmentierten Holzschutz-Lasuren können die Hölzer für einen harmonischen Gesamteindruck wieder aufgefrischt werden und die Oberfläche wird dadurch weniger rissanfällig.

### Natürliche - oder durch Imprägnierung bedingte - Holzeigenschaften



Spannungsrisse durch die Holztrocknung



Weiche oder harte Harzaustritte (Harzgallen/-taschen)



Äste in der charaktervollen Oberfläche



Ausblühen von grünlichen Imprägniersalzen



Unterschiedliche Farbspiele auf dem Holz



Dunkle Stellen auf der Oberfläche

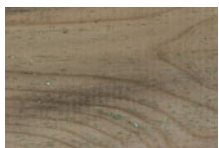

Umweltkeime, Stockflecken und leichter Schimmelbefall



Raue Stellen auf der Holzoberfläche



„Pinholes“ bei überseeischen Harthölzern



Rindeneinwuchs, teilweise offen



Leere Harzgallen und kleinere Ausfalläste



Astausbrüche und raue Stellen an Ästen

### Produkt- und Pflegehinweise

#### Thermoholz

##### Nadelholz Kiefer, thermisch behandelt

Die skandinavische Kiefer mit ihren charakteristischen Ästen wird für den Einsatz im Außenbereich über den kompletten Querschnitt mit ca. 190 °C thermisch behandelt. Hierdurch erhöht sich die biologische Widerstandsfähigkeit des Holzes und damit die Dauerhaftigkeit des Holzes im Freien. Die besondere Ausdruckskraft des warmen Brauntons unterstreicht das natürliche Farbspiel von Splint- und Kernholz. Das durchgefärbte Thermoholz ist grundsätzlich wartungsarm. Der natürliche Vergrauungsprozess durch das UV-Licht beginnt direkt nach der Montage und verleiht den Elementen ein edles silberfarbenedes Design. Abhängig von der Bewitterungsintensität (UV-Strahlung/Niederschlag) wird der graue Farbton nach etwa 1 - 2 Jahreszyklen erreicht.

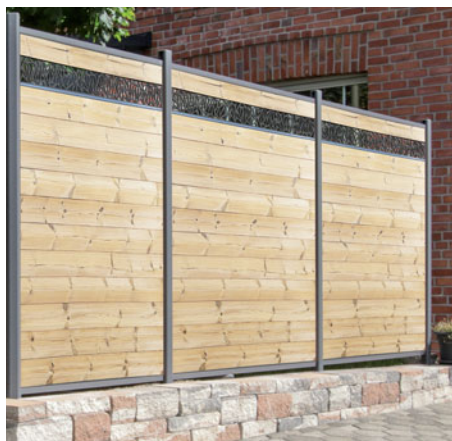

Thermoholz im Auslieferungszustand...



...nach Bewitterung.



## Nadelholz, imprägniert\*



Nadelholz ist ein natürlicher Rohstoff, der sich gut verarbeiten und einfach bearbeiten lässt. Holz im Außenbereich ist größeren Temperaturschwankungen und Bewitterung ausgesetzt und reagiert deshalb stärker auf diese Umwelteinflüsse als in geschützten Innenräumen.

Holz schwindet bei Trockenheit und dehnt sich bei Nässe und hoher Luftfeuchtigkeit auch wieder aus. Holz kann sich verdrehen oder auch typische Rissbildungen aufzeigen. Das sind natürliche Eigenschaften. Auch Maßtoleranzen sind normal, deshalb sind alle angegebenen Maße Circa-Werte.

Das Holz wurde für den Einsatz im Außenbereich mit Holzschutzmittel zum vorbeugenden Schutz vor holzerstörenden Pilzen und Insekten behandelt. Der Holzschutz enthält Kupfercarbonat und N,N-Didecyl-N-methyl-poly-(oxethyl)-ammoniumpropionat. Holz für die Gebrauchsklasse 2 und 3.

Stäube die beim Verarbeiten entstehen, nicht einatmen. Den direkten Kontakt mit Trinkwasser, Lebensmitteln und Futtermitteln vermeiden. Entsorgung von imprägniertem Holz am Ende der Nutzungsdauer gem. Altholzverordnung (A4). **Die Eigenfarbe der Imprägnierung ist rein technischer Natur und keine Lasur. Unterschiede in Intensität und Ausführung, auch innerhalb eines Elements, sind materialtypisch. Für einen harmonischen optischen Gesamteindruck müssen Gartenelemente mit einer geeigneten Holzschutz-Lasur nachbehandelt werden.**

Generell gilt: UV-Strahlung führt zu einer natürlichen Vergrauung. Mit pigmentierten Holzschutz-Lasuren können die Hölzer wieder aufgefrischt werden. Die Oberfläche wird dadurch weniger rissanfällig. All diese Punkte sind kein Mangel, sondern typische, natürliche Eigenschaften von Holz.

## Hartholz\*, geölt



Hartholz ist durch einen großen Anteil an Fasern und seine enge Gefäßstruktur ein festes und schweres Material. Die hohe Rohdichte und spezifische Inhaltsstoffe bewirken eine hohe Resistenz des Materials gegenüber Umwelteinflüssen wie Fäulnis, Ungezieferbefall oder Witterung im Vergleich zu weniger geeigneten Werkstoffen. Diese wirksamen Inhaltsstoffe können sich durch Bewitterung auswaschen und hartnäckige Verfärbungen auf angrenzenden Materialien hinterlassen. Gerbsäuren reagieren mit Eisen und erzeugen schwarze Flecken.

Bitte vermeiden Sie Kontakt mit Eisen und setzen ausschließlich Verbindungsmittel aus Edelstahl ein. Für alle Hartholz-Produkte in unserem Sortiment verwenden wir nur Hölzer aus nachhaltigem, kontrolliertem Anbau mit Zertifizierung. Jedes Holz erfährt unter Einfluss von UV-Strahlung einem natürlichen Vergrauungsprozess. Mit pigmentierten Holzschutz-Lasuren erneuern Sie die wertige Optik. Quell- und Schwindverhalten sind deutlich ausgeprägt, daher sind Reißen und Verziehen möglich.

## Nadelholz, farbig lasiert\*



Nach einer technischen Trocknung werden die Oberflächen der Hölzer farbig lasiert. Die Lasur schützt das Holz gegen Bläue, Vergrauen und Witterungseinflüsse. Für dauerhaften Schutz und zur Erhaltung der wertigen Optik sollte die Lasur regelmäßig erneuert werden. (Art. 1399: braun bzw. Art. 1397: grau). Farbig lasierte Nadelholzprodukte sind im Preisvergleich günstig und brauchen keinen Erstanstrich. Sie sind leicht zu bearbeiten und zu montieren.

**\*Beim Einsatz von Naturmaterialien können aufgrund der unterschiedlichen Zell- und Farbstrukturen materialbedingte Farbungleichheiten auftreten.**

**Zaunelemente sind Gartenholzprodukte und trotz aller sorgsamsten Auswahlkriterien nur für den Außenbereich zu verwenden.**

**Die Optiken und Oberflächen sind nicht vergleichbar mit einem Möbelstück für den Innenbereich.**

## Bambus\*

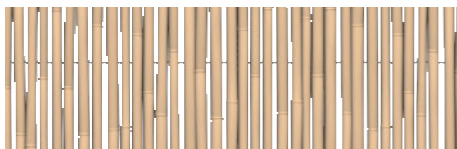

Bambus gilt als einer der nachhaltigsten Naturstoffe zur Verwendung im Bau, denn er wächst bis zu zehn Meter im Jahr! Nach der Montage und regelmäßig danach müssen die Elemente mit einer pigmentierten Holzschutz-Lasur mit fungizidem Wirkstoff gemäß Herstellerangaben behandelt werden. Ohne den Einsatz einer Holzschutz-Lasur wird Bambus schwarz. Verwenden Sie nur Schrauben und Elementhalter aus Edelstahl.

**Detaillierte Informationen zu den Materialien finden Sie unter:**  
**[traumgarten.de/materialkunde](https://traumgarten.de/materialkunde)**



Materialkunde

## Wichtige Hinweise zur Montage der Zaunelemente

Die Montage aller TraumGarten-Produkte kann durch den Endverbraucher unter Berücksichtigung der Montageanleitungen durchgeführt werden. Bitte halten Sie handelsübliches Werkzeug (Stichsäge, Bohrmaschine, Akkuschauber, etc.) und das notwendige Zubehör bereit. Im Zweifelsfall kontaktieren Sie Ihren Fachhändler vor Ort oder Ihren Fachhandwerker.

Bei Kombinationen von Toren, Zaunsets und Einzelprofilen sowie späteren Ergänzungen an bestehenden Anlagen können chargenbedingt und durch unterschiedliche Bewitterungen Farbtonunterschiede auftreten, die keinen Beanstandungsgrund darstellen. Dies gilt insbesondere bei der nachträglichen Montage von neuen Produkten nach einer längeren Bewitterungsphase an vorhandenen Produkten.

**Wir empfehlen zur Planung und zur Kaufentscheidung bzgl. Ihrer Anlage die Montageanleitung zu berücksichtigen - vorab kostenlos im Internet.**



Montageanleitungen



**TraumGarten**

[www.traumgarten.de](https://www.traumgarten.de)



# Dekorative, pflegeleichte Pflanzkästen

## Thermoholz Pflanzkästen

Die Pflanzkästen aus thermisch behandeltem Holz passen optisch zu den Zaunserien SYSTEM RHOMBUS THERMO-HOLZ, SYSTEM NEO THERMO-HOLZ und SYSTEM THERMO-HOLZ MASSIV.

Profile aus Thermoholz mit Aluminium-Pfosten im Farbton Anthrazit, **inklusive schwarzer Kunststoff-Einsätze.**



129 x 40, H: 40 3787 **299,-** 129 x 40, H: 90 3788 **449,-**

**i** 162



## Aluminium Pflanzkästen

Die Aluminium Pflanzkästen passen optisch zu den Zaunserien SYSTEM RHOMBUS, ALU PLUS und ALU XL.

Profile aus Aluminium mit Aluminium-Pfosten und Aluminium-Abschlussprofilen in Anthrazit, **inklusive schwarzer Kunststoff-Einsätze.**



**Anthrazit** 129 x 52, H: 40 3995 **499,-** **Bambus (Natueroptik)** 129 x 52, H: 40 3996 **499,-**  
**Lärche (Natueroptik)** 129 x 52, H: 40 3997 **499,-** **Vintage Oak (Natueroptik)** 129 x 52, H: 40 3998 **499,-**

195 RAL FARBEN

**i** 156

## WPC Pflanzkästen

Die Pflanzkästen aus WPC passen optisch zu den Zaunserien SYSTEM WPC CLASSIC und WPC XL.

Profile aus WPC mit Aluminium-Pfosten und Aluminium-Abschlussprofilen in Anthrazit, **inklusive schwarzer Kunststoff-Einsätze.**



**Anthrazit** 72 x 52, H: 40 2255 **289,-** 129,5 x 52, H: 40 2254 **389,-** **Mandel** 72 x 52, H: 40 2257 **289,-** 129,5 x 52, H: 40 2256 **389,-** **Sand** 72 x 52, H: 40 2259 **289,-** 129,5 x 52, H: 40 2258 **389,-**

**i** 156 **i** 158-159



**TraumGarten**

Brüggmann TraumGarten GmbH  
 Kanalstraße 80  
 44147 Dortmund  
 Fax 0231/9986-289  
 E-Mail: kontakt@traumgarten.de  
 www.traumgarten.de

